

Art.Nr.
5906403901
AusgabeNr.
5906403901_2001
Rev.Nr.
05/01/2023



AVC20

DE	Aschesauger Originalbedienungsanleitung	5
GB	Ash vacuum cleaner Translation of the original operating manual	15
FR	Aspirateur à cendres Traduction des instructions d'origine	23
IT	Aspirapolvere Traduzione delle istruzioni per l'uso originali	31
CZ	Vysavač popela Překlad originálního návodu k obsluze	39
SK	Odsávač popola Preklad originálneho návodu na obsluhu	46
EE	tuhaimuri Originaalkäsitsusjuhendi tõlge	54

LT	Pelenų siurblys Originalios naudojimo instrukcijos vertimas	61
LV	Pelnu sūcējs Oriģinālās lietošanas instrukcijas tulkojums	68
PL	Zasysacz popiołu Tłumaczenie oryginalnej instrukcji obsługi	75
HU	Hamuporszívó Az eredeti kezelési útmutató fordítása	83
FI	tuhkaimuri Alkuperäisen käyttöohjeen käännös	91
SE	Åksug Översättning av originalinstruktionsmanualen	98

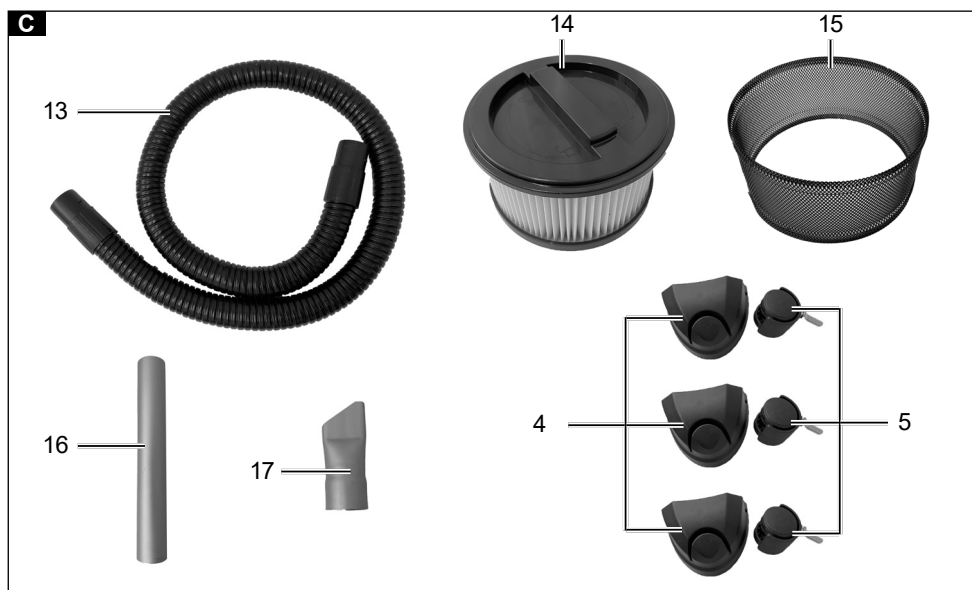
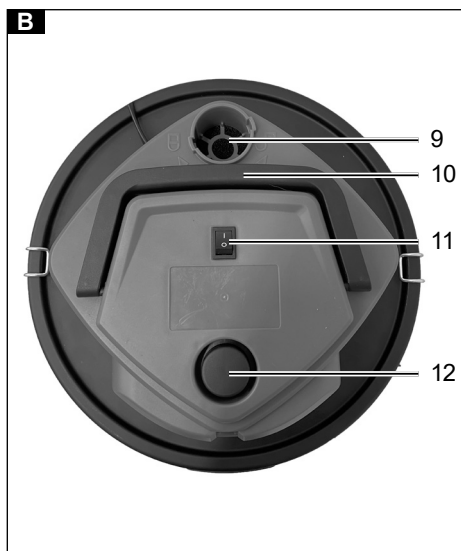

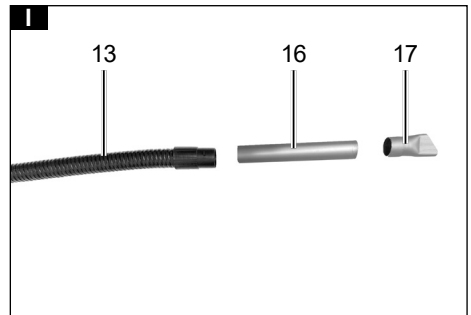
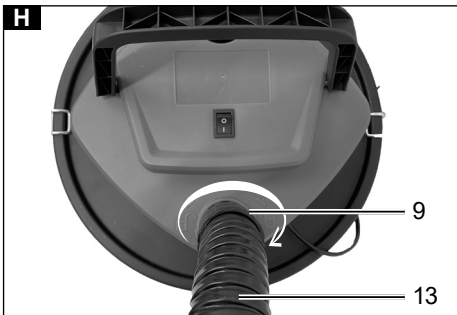
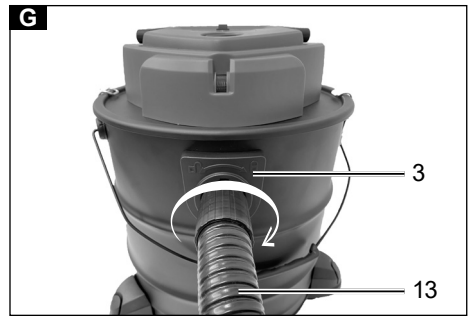
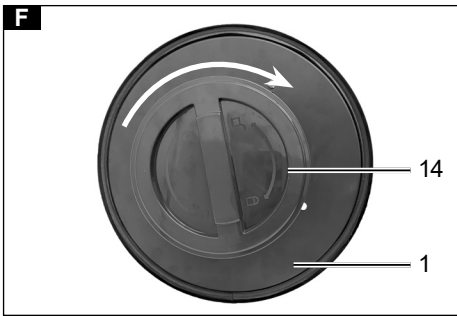
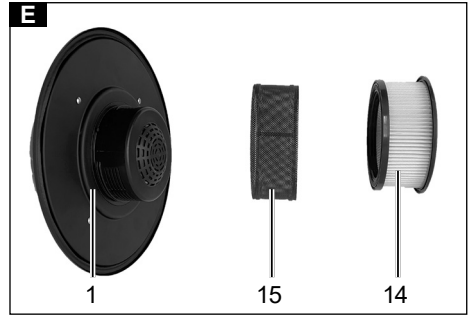
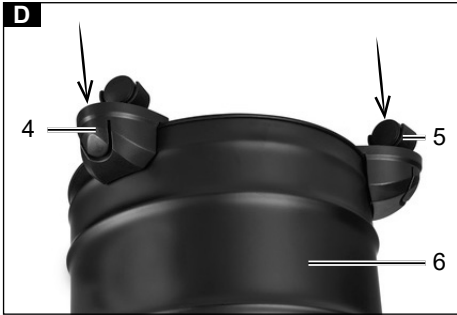

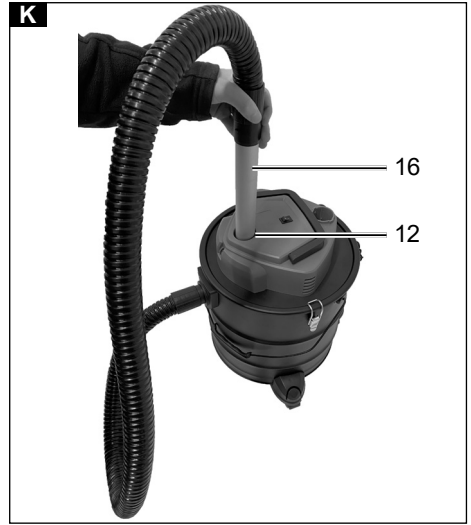
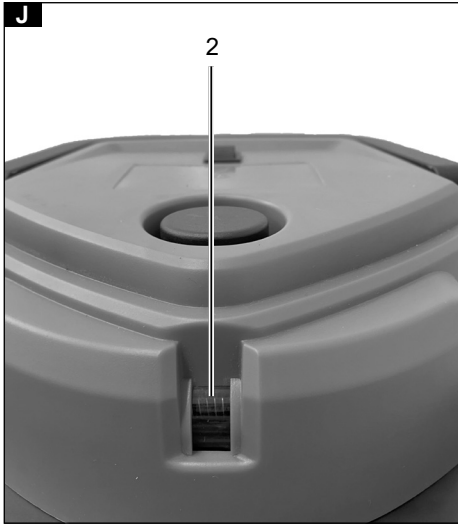





Erklärung der Symbole auf dem Gerät

Die Verwendung von Symbolen in diesem Handbuch soll Ihre Aufmerksamkeit auf mögliche Risiken lenken. Die Sicherheitssymbole und Erklärungen, die diese begleiten, müssen genau verstanden werden. Die Warnungen selbst beseitigen keine Risiken und können korrekte Maßnahmen zum Verhüten von Unfällen nicht ersetzen.

 Achtung!	In dieser Bedienungsanweisung haben wir Stellen, die Ihre Sicherheit betreffen, mit diesem Zeichen versehen
	Warnung - Zur Verringerung des Verletzungsrisikos Bedienungsanleitung lesen
	Schutzklasse II
 <p>Max. 40°C / 104°F</p>	Nur für kalte Asche! Es besteht Brandgefahr, wenn das Sauggut eine Temperatur von 40°C (104°F) überschreitet!

Inhaltsverzeichnis:**Seite:**

1.	Einleitung	7
2.	Gerätebeschreibung	7
3.	Lieferumfang	7
4.	Bestimmungsgemäße Verwendung	8
5.	Sicherheitshinweise	8
6.	Technische Daten	9
7.	Montage	9
8.	Bedienung	10
9.	Reinigung und Wartung	10
10.	Lagerung	10
11.	Elektrischer Anschluss	11
12.	Entsorgung und Wiederverwertung	11
13.	Störungsabhilfe	12

1. Einleitung

Hersteller:

Scheppach GmbH
Günzburger Straße 69
D-89335 Ichenhausen

Verehrter Kunde

Wir wünschen Ihnen viel Freude und Erfolg beim Arbeiten mit Ihrem neuen Gerät.

Hinweis:

Der Hersteller dieses Gerätes haftet nach dem geltenden Produkthaftungsgesetz nicht für Schäden, die an diesem Gerät oder durch dieses Gerät entstehen bei:

- unsachgemäßer Behandlung
- Nichtbeachtung der Bedienungsanweisung
- Reparaturen durch Dritte, nicht autorisierte Fachkräfte
- Einbau und Austausch von nicht originalen Ersatzteilen
- nicht bestimmungsgemäßer Verwendung
- Ausfällen der elektrischen Anlage bei Nichtbeachtung der elektrischen Vorschriften und VDE-Bestimmungen 0100, DIN 57113 / VDE 0113

Beachten Sie:

Lesen Sie vor der Montage und vor Inbetriebnahme den gesamten Text der Bedienungsanleitung durch.

Diese Bedienungsanleitung soll es Ihnen erleichtern, Ihr Gerät kennenzulernen und dessen bestimmungsgemäßen Einsatzmöglichkeiten zu nutzen.

Die Bedienungsanleitung enthält wichtige Hinweise, wie Sie mit dem Gerät sicher, fachgerecht und wirtschaftlich arbeiten, und wie Sie Gefahren vermeiden, Reparaturkosten sparen, Ausfallzeiten verringern und die Zuverlässigkeit und Lebensdauer des Gerätes erhöhen.

Zusätzlich zu den Sicherheitsbestimmungen dieser Bedienungsanleitung müssen Sie unbedingt die für den Betrieb des Gerätes geltenden Vorschriften Ihres Landes beachten.

Bewahren Sie die Bedienungsanleitung, in einer Plastikhülle geschützt vor Schmutz und Feuchtigkeit, bei dem Gerät auf. Sie muss von jeder Bedienungsperson vor Aufnahme der Arbeit gelesen und sorgfältig beachtet werden.

An dem Gerät dürfen nur Personen arbeiten, die im Gebrauch des Gerätes unterwiesen und über die damit verbundenen Gefahren unterrichtet sind. Das geforderte Mindestalter ist einzuhalten.

Neben den in dieser Bedienungsanleitung enthaltenen Sicherheitshinweisen und den besonderen Vorschriften Ihres Landes sind die für den Betrieb von baugleichen Maschinen allgemein anerkannten technischen Regeln zu beachten.

Wir übernehmen keine Haftung für Unfälle oder Schäden, die durch Nichtbeachten dieser Anleitung und den Sicherheitshinweisen entstehen.

2. Gerätebeschreibung

1. Maschinenkopf
2. Filteranzeige
3. Absaug Schlauchanschluss
4. Rollenaufnahme (3x)
5. Lenkrollen (3x)
6. Behälter
7. Handgriff Behälter
8. Verriegelungshaken
9. Anschluss mit Blasfunktion
10. Handgriff Maschinenkopf
11. Ein-/ Ausschalter
12. Filter-Reinigungsanschluss
13. Absaugschlauch
14. HEPA Filter
15. Schutzgitter HEPA Filter
16. Alurohr
17. Flachdüse

3. Lieferumfang

- Öffnen Sie die Verpackung und nehmen Sie das Gerät vorsichtig heraus.
- Entfernen Sie das Verpackungsmaterial sowie Verpackungs- und Transportsicherungen (falls vorhanden).
- Überprüfen Sie, ob der Lieferumfang vollständig ist.
- Kontrollieren Sie das Gerät und die Zubehörteile auf Transportschäden.
- Bewahren Sie die Verpackung nach Möglichkeit bis zum Ablauf der Garantiezeit auf.

ACHTUNG!

Gerät und Verpackungsmaterialien sind kein Kinderspielzeug! Kinder dürfen nicht mit Kunststoffbeuteln, Folien und Kleinteilen spielen! Es besteht Verschluckungs- und Erstickungsgefahr!

- Absaugschlauch
- HEPA Filter
- Schutzgitter HEPA Filter
- Alurohr
- Flachdüse
- Rollenaufnahme (3x)
- Lenkrollen (3x)

4. Bestimmungsgemäße Verwendung

Der Aschesauger ist geeignet zum Aufsaugen von kalter Asche aus Kaminen, Holz-Kohle Öfen, Aschenbecher, Grills und trockenem Schmutz geeignet. Die Gebläsefunktion des Gerätes kann zum Reinigen von kleineren Flächen genutzt werden.

Das Gerät ist nicht bestimmt zum Aufsaugen von brennbaren, explosiven oder gesundheitsgefährdenden Stoffen.

Die Maschine darf nur nach ihrer Bestimmung verwendet werden. Jede weitere darüber hinausgehende Verwendung ist nicht bestimmungsgemäß. Für daraus hervorgerufene Schäden oder Verletzungen aller Art haftet der Benutzer/Bediener und nicht der Hersteller. Bitte beachten Sie, dass unsere Geräte bestimmungsgemäß nicht für den gewerblichen, handwerklichen oder industriellen Einsatz konstruiert wurden. Wir übernehmen keine Gewährleistung, wenn das Gerät in Gewerbe-, Handwerks- oder Industriebetrieben sowie bei gleichzusetzenden Tätigkeiten eingesetzt wird.

5. Sicherheitshinweise

⚠ GEFAHR!

Das Gerät nur an Wechselstrom anschließen. Die Spannung muss mit dem Typenschild des Gerätes übereinstimmen.

- Netzstecker und Steckdose niemals mit feuchten Händen anfassen.
- Netzstecker nicht durch Ziehen an der Anschlussleitung aus der Steckdose ziehen.
- Anschlussleitung mit Netzstecker vor jedem Betrieb auf Schäden prüfen. Beschädigte Anschlussleitung unverzüglich durch autorisierten Kundendienst/ Elektro-Fachkraft austauschen lassen, um Gefährdungen zu vermeiden.
- Zur Vermeidung von Elektrounfällen empfehlen wir, Steckdosen mit vorgeschaltetem Fehlerstrom-Schutzschalter (max. 30 mA Nennauslöse-Stromstärke) zu benutzen.

- Vor allen Pflege- und Wartungsarbeiten das Gerät ausschalten und den Netzstecker ziehen.
- Reparaturarbeiten und Arbeiten an elektrischen Bauteilen dürfen nur vom autorisierten Kundendienst durchgeführt werden.

⚠ WARNUNG!

- Dieses Gerät ist nicht dafür bestimmt, durch Personen mit eingeschränkten physischen, sensorischen oder geistigen Fähigkeiten oder mangels Erfahrungen und/ oder mangels Wissen benutzt zu werden, es sei denn, sie werden durch eine für ihre Sicherheit zuständige Person beaufsichtigt oder erhalten von ihr Anweisungen, wie das Gerät zu benutzen ist und haben die daraus resultierenden Gefahren verstanden.
- Kinder dürfen das Gerät nur dann verwenden, wenn sie über 8 Jahre alt sind und wenn sie durch eine für ihre Sicherheit zuständige Person beaufsichtigt werden oder von ihr Anweisungen erhalten, wie das Gerät zu benutzen ist und die daraus resultierenden Gefahren verstanden haben.
- Kinder dürfen mit dem Gerät nicht spielen.
- Kinder beaufsichtigen, um sicherzustellen, dass sie nicht mit dem Gerät spielen.
- Die Reinigung und Anwenderwartung dürfen von Kindern nicht ohne Aufsicht durchgeführt werden.
- Verpackungsfolien von Kindern fernhalten, es besteht Erstickungsgefahr!
- Gerät nach jedem Gebrauch und vor jeder Reinigung/Wartung ausschalten.
- Brandgefahr. Keine brennenden oder glimmenden Gegenstände aufsaugen.
- Der Betrieb in explosionsgefährdeten Bereichen ist untersagt.
- Keine Scheuermittel, Glas oder Allzweckreiniger verwenden! Gerät niemals in Wasser tauchen.
- Nur für kalte Asche, siehe Bedienungsanleitung!
- Kein Ruß und brennbare Stoffe einsaugen.
- Beim Saugen ständig Schläuche und Sauger auf Erwärmung überprüfen.
- Nach und vor dem Saugen den Sauger entleeren und reinigen.
- Keine Flüssigkeiten saugen. Das Gerät darf Wasser nicht ausgesetzt werden.

Kalte Asche ist Asche, die ausreichend lange erkalte ist und keine Glutnester mehr enthält. Dies kann festgestellt werden, indem die Asche mit einem metallenen Hilfsmittel durchkämmt wird, bevor das Gerät zum Einsatz kommt. Von der kalten Asche geht keine wahrnehmbare Wärmestrahlung mehr aus.

Bestimmte Stoffe können durch die Verwirbelung mit der Saugluft explosive Dämpfe oder Gemische bilden! Nachfolgende Stoffe niemals aufsaugen:

- Explosive oder brennbare Gase, Flüssigkeiten und Stäube (reaktive Stäube)
- Reaktive Metall-Stäube (z.B. Aluminium, Magnesium, Zink) in Verbindung mit stark alkalischen und sauren Reinigungsmitteln
- Unverdünnte starke Säuren und Laugen
- Organische Lösungsmittel (z.B. Benzin, Farbverdünner, Aceton, Heizöl).

Zusätzlich können diese Stoffe die am Gerät verwendeten Materialien angreifen.

⚠ **WARNUNG!**

Dieses Elektrowerkzeug erzeugt während des Betriebs ein elektromagnetisches Feld. Dieses Feld kann unter bestimmten Umständen aktive oder passive medizinische Implantate beeinträchtigen.

Um die Gefahr von ernsthaften oder tödlichen Verletzungen zu verringern, empfehlen wir Personen mit medizinischen Implantaten ihren Arzt und den Hersteller vom medizinischen Implantat zu konsultieren, bevor das Elektrowerkzeug bedient wird.

6. Technische Daten

Netzspannung	220-240V~ 50/60 Hz
Leistung	1200W
Wassertankkapazität	20 l
Absaugleistung	20 kPa
Schutzart	IP20
Schutzklasse	II

Technische Änderungen vorbehalten!

7. Montage

⚠ **ACHTUNG!**

Stellen Sie vor dem Gebrauch sicher, dass das Gerät korrekt und vollständig montiert ist.

Auspacken (Abb. A + C)

Entriegeln Sie die Verriegelungshaken (8) und entfernen Sie den Maschinenkopf (1). Das Zubehör befindet sich im Edelstahlbehälter (6).

Montage der Rollenaufnahmen (4) (Abb. D)

- Stellen sie den Edelstahlbehälter (6) auf den Kopf (der Maschinenkopf (1) muss entfernt werden).
- Stecken Sie die Rollenaufnahmen (4) in die dafür vorgesehenen Aussparungen am Edelstahlbehälter (6). (3x)

Montage der Lenkrollen (Abb. F)

- Drücken Sie die drei Lenkrollen (5) in die Löcher der Radaufnahmen (4).

Montage des Maschinenkopfes (1) (Abb. A)

- Setzen Sie den Maschinenkopf (1) auf den Edelstahlbehälter (6). Sichern Sie den Maschinenkopf (1) mit den Verriegelungshaken (8). Achten Sie bei der Montage des Maschinenkopf (1) darauf, dass die Verriegelungshaken (8) richtig einrasten.

Montage des HEPA Filters (14) (Abb. E + F)

- Schieben Sie das Schutzgitter (15) über den HEPA Filter (14) und stecken Sie diesen unten auf den Maschinenkopf (1). (Abb. E)
- Drehen Sie den HEPA Filter (14) im Uhrzeigersinn, um diesen zu verriegeln. (Abb. F)

Absaugschlauch (13) montieren (Abb. G - I)

- Schließen Sie den Absaugschlauch (13) an den entsprechenden Anschluss, je nach gewünschter Anwendung, am Nass- und Trockensauger an.

Saugen (Abb. G)

- Den Absaugschlauch (13) an den Absaugschlauchanschluss (3) anschließen. Schieben Sie dazu das Ende des Absaugschlauches (13) mit den beiden Nippeln in den Absaugschlauchanschluss (3).
- Setzen Sie die beiden Nippel in die Vertiefungen ein. In der Endposition den Absaugschlauch (13) im Uhrzeigersinn drehen.

Blasen (Abb. H)

- Schließen Sie den Absaugschlauch (13) an den Anschluss mit Blasfunktion (9) an. Schieben Sie das Ende des Absaugschlauches (13) mit den beiden Nippeln in den Anschluss mit Blasfunktion (9).
- Setzen Sie die beiden Nippel in die Vertiefungen ein. In der Endposition den Absaugschlauch (13) im Uhrzeigersinn drehen.

Schlauch (13), Alurohr (16), Flachdüse (17) montieren (Abb. I)

- Stecken Sie das Alurohr (16) auf das Ende des Absaugschlauches (13).
- Nach Wunsch kann die Fugendüse (17) auf das Alurohr (16) gesteckt werden.

8. Bedienung

⚠ ACHTUNG!

Vor dem Einsatz alle Anschlüsse und den HEPA Filter (14) auf feste und sichere Verbindung prüfen. Der Edelstahlbehälter (6) und der HEPA Filter (14) müssen absolut trocken sein.

Ein-/Ausschalten (Abb. B)

Der Ein-/Ausschalter (11) hat zwei Einstellungen

- Schalterstellung 0: Aus
- Schalterstellung I: Ein

Aschesaugen

⚠ ACHTUNG!

Das Aufsaugen von glühender Asche sowie brennbaren, explosiven oder gesundheitsgefährdenden Stoffen ist verboten. Es besteht Verletzungsgefahr!

Verwenden Sie immer den HEPA Filter (14) zum Aschesaugen. Stellen Sie immer sicher, dass die Filter korrekt montiert sind.

⚠ ACHTUNG!

Das Gerät ist nicht zum Absaugen von brennbaren Flüssigkeiten geeignet.

9. Reinigung und Wartung

⚠ **WARNUNG!** Vor jeglicher Einstellung, Instandhaltung oder Instandsetzung Netzstecker ziehen!

Reinigung (Abb. J + K)

- Wenn die Filteranzeige (2) auf Rot steht, muss der HEPA Filter (14) gereinigt bzw. ausgewechselt werden. (Abb. J)
- Zum Reinigen stecken sie bei eingeschalteter Maschine für ca. 2 Sekunden den Absaugschlauch (13) inkl. Alurohr (16) auf den Filter-Reinigungsanschluss (12).
- Diesen Vorgang wiederholen sie 5 mal.

Wartung

Das Gerät ist wartungsfrei

Service-Informationen

Es ist zu beachten, dass bei diesem Produkt folgende Teile einem gebrauchsgemäßen oder natürlichen Verschleiß unterliegen bzw. folgende Teile als Verbrauchsmaterialien benötigt werden.

Verschleißteile*: HEPA Filter

* nicht zwingend im Lieferumfang enthalten!

Ersatzteile und Zubehör erhalten Sie in unserem Service-Center. Scannen Sie hierzu den QR-Code auf der Titelseite.

10. Lagerung

Lagern Sie das Gerät und dessen Zubehör an einem dunklen, trockenen und frostfreiem sowie für Kinder unzugänglichem Ort. Die optimale Lagertemperatur liegt zwischen 5 und 30°C.

Bewahren Sie das Elektrowerkzeug in der Originalverpackung auf.

Decken Sie das Elektrowerkzeug ab, um es vor Staub oder Feuchtigkeit zu schützen.

Bewahren Sie die Bedienungsanleitung bei dem Elektrowerkzeug auf.

- Auf den Rollenaufnahmen (4) befinden sich Vertiefungen, an welchen Sie das Alurohr (16) und die Fugendüse (17) anbringen können.
- Das restliche Zubehör können Sie im Edelstahlbehälter (6) aufbewahren.

11. Elektrischer Anschluss

Der installierte Elektromotor ist betriebsfertig angeschlossen. Der Anschluss entspricht den einschlägigen VDE- und DIN-Bestimmungen.

Der kundenseitige Netzanschluss sowie die verwendete Verlängerungsleitung müssen diesen Vorschriften entsprechen.

Schadhafte Elektro-Anschlussleitung

An elektrischen Anschlussleitungen entstehen oft Isolationsschäden.

Ursachen hierfür können sein:

- Druckstellen, wenn Anschlussleitungen durch Fenster oder Türspalten geführt werden.
- Knickstellen durch unsachgemäße Befestigung oder Führung der Anschlussleitung.
- Schnittstellen durch Überfahren der Anschlussleitung.
- Isolationsschäden durch Herausreißen aus der Wandsteckdose.
- Risse durch Alterung der Isolation.

Solch schadhafte Elektro-Anschlussleitungen dürfen nicht verwendet werden und sind aufgrund der Isolationsschäden lebensgefährlich.

Elektrische Anschlussleitungen regelmäßig auf Schäden überprüfen. Achten Sie darauf, dass beim Überprüfen die Anschlussleitung nicht am Stromnetz hängt. Elektrische Anschlussleitungen müssen den einschlägigen VDE- und DIN-Bestimmungen entsprechen. Verwenden Sie nur Anschlussleitungen mit Kennzeichnung H05VV-F.

Ein Aufdruck der Typenbezeichnung auf dem Anschlusskabel ist Vorschrift.

Wechselstrommotor

- Die Netzspannung muss 230 - 240 V~ betragen.
- Verlängerungsleitungen bis 25 m Länge müssen einen Querschnitt von 1,5 Quadratmillimeter aufweisen.
- Anschlüsse und Reparaturen der elektrischen Ausrüstung dürfen nur von einer Elektro-Fachkraft durchgeführt werden.

Anschlussart Y

Wenn die Netzanschlussleitung dieses Gerätes beschädigt wird, muss sie durch den Hersteller oder seinen Kundendienst oder eine ähnlich qualifizierte Person ersetzt werden, um Gefährdungen zu vermeiden.

12. Entsorgung und Wiederverwertung

Hinweise zur Verpackung



Die Verpackungsmaterialien sind recycelbar. Bitte Verpackungen umweltgerecht entsorgen.

Hinweise zum Elektro- und Elektronikgerätegesetz (ElektroG)



Elektro- und Elektronik-Altgeräte gehören nicht in den Hausmüll, sondern sind einer getrennten Erfassung bzw. Entsorgung zuzuführen!

- Altbatterien oder -akkus, welche nicht fest im Altgerät verbaut sind, müssen vor Abgabe zerstörungsfrei entnommen werden! Deren Entsorgung wird über das Batteriegesetz geregelt.
- Besitzer bzw. Nutzer von Elektro- und Elektronikgeräten sind nach deren Gebrauch gesetzlich zur Rückgabe verpflichtet.
- Der Endnutzer trägt die Eigenverantwortung für das Löschen seiner personenbezogenen Daten auf dem zu entsorgenden Altgerät!
- Das Symbol der durchgestrichenen Mülltonne bedeutet, dass Elektro- und Elektronikaltgeräte nicht über den Hausmüll entsorgt werden dürfen.
- Elektro- und Elektronikaltgeräte können bei folgenden Stellen unentgeltlich abgegeben werden:
 - Öffentlich-rechtliche Entsorgungs- bzw. Sammelstellen (z. B. kommunale Bauhöfe)
 - Verkaufsstellen von Elektrogeräten (stationär und online), sofern Händler zur Rücknahme verpflichtet sind oder diese freiwillig anbieten.
 - Bis zu drei Elektroaltgeräte pro Geräteart, mit einer Kantenlänge von maximal 25 Zentimetern, können Sie ohne vorherigen Erwerb eines Neugerätes vom Hersteller kostenfrei bei diesem abgeben oder einer anderen autorisierten Sammelstelle in Ihrer Nähe zuführen.
 - Weitere ergänzende Rücknahmebedingungen der Hersteller und Vertrieber erfahren Sie beim jeweiligen Kundenservice.
- Im Falle der Anlieferung eines neuen Elektrogerätes durch den Hersteller an einen privaten Haushalt, kann dieser die unentgeltliche Abholung des Elektroaltgerätes, auf Nachfrage vom Endnutzer, veranlassen. Setzen Sie sich hierzu mit dem Kundenservice des Herstellers in Verbindung.

- Diese Aussagen gelten nur für Geräte, die in den Ländern der Europäischen Union installiert und verkauft werden und die der Europäischen Richtlinie 2012/19/EU unterliegen. In Ländern außerhalb der Europäischen Union können davon abweichende Bestimmungen für die Entsorgung von Elektro- und Elektronik-Altgeräten gelten.

13. Störungsabhilfe

Die folgende Tabelle zeigt Fehlersymptome auf und beschreibt wie sie Abhilfe schaffen können, wenn Ihre Maschine einmal nicht richtig arbeitet. Wenn Sie das Problem damit nicht lokalisieren und beseitigen können, wenden Sie sich an Ihre Service-Werkstatt.

Störung	mögliche Ursache	Abhilfe
Motor läuft nicht	Überprüfen Sie, ob der Netzstecker eingesteckt ist?	Stecken Sie die Netzstecker wieder in die Steckdose ein.
	Überprüfen Sie, ob die Steckdose Strom hat?	Rufen Sie ein Elektriker.
	Überprüfen Sie, ob den Staubsauger Ein/- Ausschalter eingeschaltet ist?	Ein/- Ausschalter einschalten.
Verminderte Absaugleistung	Gerät verstopft ?	Beseitigen Sie die Verstopfung.
	Filter muss gereinigt werden.	Reinigen Sie den Filter.
	Filter ist voll mit Staub?	Filter ausbauen und entleeren.

Garantiebedingungen

Revisionsdatum 26.11.2021

Sehr geehrte Kundin, sehr geehrter Kunde,

unsere Produkte unterliegen einer strengen Qualitätskontrolle. Sollte ein Gerät dennoch nicht einwandfrei funktionieren, bedauern wir dies sehr und bitten Sie, sich an unseren Servicedienst unter der unten angegebenen Adresse zu wenden. Gerne stehen wir Ihnen auch telefonisch über die Servicenummer zur Verfügung. Die nachfolgenden Hinweise sollen Ihnen für eine problemlose Bearbeitung und Regulierung im Schadensfall dienen.

Für die Geltendmachung von Garantieansprüchen - innerhalb Deutschland - gilt folgendes:

1. **Diese Garantiebedingungen** regeln unsere **zusätzlichen Hersteller-Garantieleistungen** für Käufer (private Endverbraucher) von Neugeräten. Die gesetzlichen Gewährleistungsansprüche werden von dieser Garantie nicht berührt. Für diese ist der Händler zuständig, bei dem Sie das Produkt erworben haben.
2. **Die Garantieleistung** erstreckt sich ausschließlich auf Mängel an einem von Ihnen erworbenen neuen Gerät, die auf einem Material- oder Herstellungsfehler beruhen und ist - nach unserer Wahl - auf die unentgeltliche Reparatur solcher Mängel oder den Austausch des Gerätes beschränkt (ggf. auch Austausch mit einem Nachfolgemodell). Ersetzte Geräte oder Teile gehen in unser Eigentum über. Bitte beachten Sie, dass unsere Geräte bestimmungsgemäß nicht für den gewerblichen, handwerklichen oder beruflichen Einsatz konstruiert wurden. Ein Garantiefall kommt daher nicht zustande, wenn das Gerät innerhalb der Garantiezeit in Gewerbe-, Handwerks- oder Industriebetrieben verwendet wurde oder einer gleichzusetzenden Beanspruchung ausgesetzt war.
3. **Von unseren Garantieleistungen ausgenommen sind:**
 - Schäden am Gerät, die durch Nichtbeachtung der Montageanleitung, nicht fachgerechte Installation, Nichtbeachtung der Bedienungsanleitung (z.B. Anschluss an eine falsche Netzspannung oder Stromart) bzw. der Wartungs- und Sicherheitsbestimmungen oder durch Einsatz des Geräts unter ungeeigneten Umweltbedingungen sowie durch mangelnde Pflege und Wartung entstanden sind.
 - Schäden am Gerät, die durch missbräuchliche oder unsachgemäße Anwendungen (wie z.B. Überlastung des Gerätes oder Verwendung von nicht zugelassenen Werkzeugen bzw. Zubehör), Eindringen von Fremdkörpern in das Gerät (wie z.B. Sand, Steine oder Staub), Transportschäden, Gewaltanwendung oder Fremdeinwirkungen (wie z. B. Schäden durch Herunterfallen) entstanden sind.
 - Schäden am Gerät oder an Teilen des Geräts, die auf einen bestimmungsgemäßen, üblichen (betriebsbedingten) oder sonstigen natürlichen Verschleiß zurückzuführen sind sowie Schäden und/oder Abnutzung von Verschleißteilen.
 - Mängel am Gerät, die durch Verwendung von Zubehör-, Ergänzungs- oder Ersatzteilen verursacht wurden, die keine Originalteile sind oder nicht bestimmungsgemäß verwendet werden.
 - Geräte, an denen Veränderungen oder Modifikationen vorgenommen wurden.
 - Geringfügige Abweichungen von der Soll-Beschaffenheit, die für Wert und Gebrauchstauglichkeit des Geräts unerheblich sind.
 - Geräte an denen eigenmächtig Reparaturen oder Reparaturen, insbesondere durch einen nicht autorisierten Dritten, vorgenommen wurden.
 - Wenn die Kennzeichnung am Gerät bzw. die Identifikationsinformationen des Produktes (Maschinenaufkleber) fehlen oder unlesbar sind.
 - Geräte die eine starke Verschmutzung aufweisen und daher vom Servicepersonal abgelehnt werden.

Schadensersatzansprüche sowie Folgeschäden sind von dieser Garantieleistung generell ausgeschlossen.
4. **Die Garantiezeit** beträgt regulär **24 Monate*** (12 Monate bei Batterien / Akkus) und beginnt mit dem Kaufdatum des Gerätes. Maßgeblich ist das Datum auf dem Original-Kaufbeleg. Garantieansprüche müssen jeweils nach Kenntniserlangung unverzüglich erhoben werden. Die Geltendmachung von Garantieansprüchen nach Ablauf der Garantiezeit ist ausgeschlossen. Die Reparatur oder der Austausch des Gerätes führt weder zu einer Verlängerung der Garantiezeit noch wird eine neue Garantiezeit durch diese Leistung für das Gerät oder für etwaige eingebaute Ersatzteile in Gang gesetzt. Dies gilt auch bei Einsatz eines Vor-Ort-Services. Das betroffene Gerät ist in gesäubertem Zustand zusammen mit einer Kopie des Kaufbelegs, - hierin enthalten die Angaben zum Kaufdatum und der Produktbezeichnung - der Kundendienststelle vorzulegen bzw. einzusenden. Wird ein Gerät unvollständig, ohne den kompletten Lieferumfang eingeschickt, wird das fehlende Zubehör wertmäßig in Anrechnung / Abzug gebracht, falls das Gerät ausgetauscht wird oder eine Rückerstattung erfolgt. Teilweise oder komplett zerlegte Geräte können nicht als Garantiefall akzeptiert werden. Bei nicht berechtigter Reklamation bzw. außerhalb der Garantiezeit trägt der Käufer generell die Transportkosten und das Transportrisiko. **Einen Garantiefall melden Sie bitte vorab bei der Servicestelle (s.u.) an.** In der Regel wird vereinbart, dass das defekte Gerät mit einer kurzen Beschreibung der Störung per Abhol-Service (nur in Deutschland) oder - im Reparaturfall außerhalb des Garantiezeitraums - ausreichend frankiert, unter Beachtung der entsprechenden Verpackungs- und Versandrichtlinien, an die unten angegebene Serviceadresse eingeschickt wird. **Beachten Sie bitte, dass Ihr Gerät (modellabhängig) bei Rücklieferung, aus Sicherheitsgründen - frei von allen Betriebsstoffen ist.** Das an unser Service-Center eingeschickte Produkt, muss so verpackt sein, dass Beschädigungen am Reklamationsgerät auf dem Transportweg vermieden werden. Nach erfolgter Reparatur / Austausch senden wir das Gerät frei an Sie zurück. Können Produkte nicht repariert oder ausgetauscht werden, kann nach unserem eigenen freien Ermessen ein Geldbetrag bis zur Höhe des Kaufpreises des mangelhaften Produktes erstattet werden, wobei ein Abzug aufgrund von Abnutzung und Verschleiß berücksichtigt wird. **Diese Garantieleistungen gelten nur zugunsten des privaten Erstkäufers und sind nicht abtret- oder übertragbar.**

5. Für die Geltendmachung Ihres Garantieanspruches **kontaktieren Sie bitte unser Service-Center.**

Bitte verwenden Sie vorzugsweise unser Formular auf unserer

Homepage: <https://www.scheppach.com/de/service>

Bitte senden Sie uns keine Geräte ohne vorherige Kontaktaufnahme und Anmeldung bei unserem Service-Center.

Für die Inanspruchnahme dieser Garantiezusagen ist der Erstkontakt mit unserem Service-Center zwingende Voraussetzung.

6. **Bearbeitungszeit** - Im Regelfall erledigen wir Reklamationsendungen innerhalb 14 Tagen nach Eingang in unserem Service-Center.

Sollte in Ausnahmefällen die genannte Bearbeitungszeit überschritten werden, so informieren wir Sie rechtzeitig.

7. **Verschleißteile** - Verschleißteile sind: a) mitgelieferte, an- und/oder eingebaute Batterien / Akkus sowie b) alle modellabhängigen Verschleißteile (siehe Bedienungsanleitung). Von der Garantieleistung ausgeschlossen sind tief entladene bzw. an Gehäuse und oder Batteripolen beschädigte Batterien / Akkus.

8. **Kostenvorschlag** - Von der Garantieleistung nicht oder nicht mehr erfasste Geräte reparieren wir gegen Berechnung. Auf Nachfrage bei unserem Service-Center können Sie die defekten Geräte für einen Kostenvorschlag einsenden und ggf. dem Service-Center schriftlich (per Post, eMail) die Reparaturfreigabe erteilen. Ohne Reparaturfreigabe erfolgt keine weitere Bearbeitung.

9. **Andere Ansprüche**, als die oben genannten, können nicht geltend gemacht werden.

Die **Garantiebedingungen** gelten nur in der jeweils aktuellen Fassung zum Zeitpunkt der Reklamation und können ggf. unserer Homepage (www.scheppach.com) entnommen werden.

Bei Übersetzungen ist stets die deutsche Fassung maßgeblich.

Scheppach GmbH · Günzburger Str. 69 · 89335 Ichenhausen (Deutschland) · www.scheppach.com

Telefon: +800 4002 4002 (Service-Hotline/Freecall Rufnummer dt. Festnetz**) · Telefax +49 [0] 8223 4002 20 · E-Mail: service@scheppach.com

· Internet: <http://www.scheppach.com>

* Produktabhängig auch über 24 Monate; länderbezogen können erweiterte Garantieleistungen gelten

** Verbindungskosten: kostenlos aus dem deutschen Festnetz

Änderungen dieser Garantiebedingungen ohne Voranmeldung behalten wir uns jederzeit vor.



Ersatzteile
Zubehör



Reparatur



Kontakt



Dokumente

Explanation of the symbols on the device

Symbols are used in this manual to draw your attention to potential hazards. The safety symbols and the accompanying explanations must be fully understood. The warnings themselves will not rectify a hazard and cannot replace proper accident prevention measures.





 Attention!	<p>We have marked points in these operating instructions that impact your safety with this symbol</p>
	<p>Warning - read the instruction manual to reduce the risk of injury</p>
	<p>Protection class II</p>
 <p>Max. 40°C / 104°F</p>	<p>Only for cold ash! There is a risk of fire, if the suction material exceeds a temperature of 40 °C (104 ° F)!</p>

Table of contents:**Page:**

1.	Introduction	17
2.	Device description	17
3.	Scope of delivery	17
4.	Proper use	18
5.	Safety instructions	18
6.	Technical data.....	19
7.	Assembly	19
8.	Operation	19
9.	Cleaning and maintenance.....	20
10.	Storage	20
11.	Electrical connection	20
12.	Disposal and recycling.....	21
13.	Troubleshooting	22

1. Introduction

Manufacturer:

Scheppach GmbH
Günzburger Straße 69
D-89335 Ichenhausen

Dear Customer

We hope your new tool brings you much enjoyment and success.

Note:

In accordance with the applicable product liability laws, the manufacturer of this device assumes no liability for damage to the device or caused by the device arising from:

- Improper handling
- Failure to comply with the operating instructions.
- Repairs carried out by third parties, unauthorised specialists
- Installing and replacing non-original spare parts,
- Improper use
- Failures of the electrical system in the event of the electrical regulations and VDE provisions 0100, DIN 57113 / VDE 0113 not being observed

Note:

Read the whole text of the operating manual before assembly and commissioning.

This operating manual should help you to familiarise yourself with your device and to use it for its intended purpose.

The operating manual includes important instructions for safe, proper and economic operation of the device, for avoiding danger, for minimising repair costs and downtimes, and for increasing the reliability and extending the service life of the device.

In addition to the safety instructions in this operating manual, you must also observe the regulations applicable to the operation of the device in your country.

Keep the operating manual at the device, in a plastic sleeve, protected from dirt and moisture. They must be read and carefully observed by all operating personnel before starting the work.

The device may only be used by personnel who have been trained to use it and who have been instructed with respect to the associated hazards. The required minimum age must be observed.

In addition to the safety instructions in this operating manual and the separate regulations of your country, the generally recognised technical rules relating to the operation of such machines must also be observed.

We accept no liability for accidents or damage that occur due to a failure to observe this manual and the safety instructions.

2. Device description

1. Machine head
2. Filter display
3. Suction connection
4. Castor mounts (3x)
5. Castors (3x)
6. Container
7. Handle Container
8. Locking hooks
9. Connection with blower function
10. Handle machine head
11. On/off switch
12. Filter cleaning plug
13. Suction hose
14. HEPA filter
15. Protective grate HEPA filter
16. Aluminium tube
17. Flat nozzle

3. Scope of delivery

- Open the packaging and carefully remove the product.
- Remove the packaging material, as well as the packaging and transport safety devices (if present).
- Check whether the scope of delivery is complete.
- Check the device and accessory parts for transport damage.
- If possible, keep the packaging until the expiry of the warranty period.

ATTENTION

The device and the packaging are not children's toys! Do not let children play with plastic bags, films or small parts! There is a danger of choking or suffocating!

- Suction hose
- HEPA filter
- Protective grate HEPA filter
- Aluminium tube
- Flat nozzle

- Castor mounts (3x)
- Castors (3x)

4. Proper use

The ash vacuum cleaner is suitable for vacuuming cold ash from chimneys, wood-coal stoves, ashtrays, grills and dry dirt. The device's fan function can be used to clean smaller areas. The device is not intended for vacuuming flammable, explosive or harmful substances.

The machine may only be used in the intended manner. Any use beyond this is improper. The user/operator, not the manufacturer, is responsible for damages or injuries of any type resulting from this.

Please observe that our equipment was not designed with the intention of use for commercial or industrial purposes. We assume no guarantee if the equipment is used in commercial or industrial applications, or for equivalent work.

5. Safety instructions

⚠ DANGER!

Connect the device to alternating current only. The voltage must match the type plate on the device.

- Never touch the mains plug and socket with wet hands.
- Do not pull the mains plug out of the socket by pulling on the connection cable.
- Check the connection cable with the mains plug for damage before each use. Immediately replace a damaged connection cable by an authorised customer service / qualified electrician in order to avoid hazards.
- To avoid electrical accidents, we recommend using sockets with an upstream residual current circuit breaker (max. 30 mA nominal tripping current).
- Pull out the mains plug before carrying out any cleaning and maintenance work!
- All repair work, also to any electrical components, must be carried out by an authorised customer service centre.

⚠ WARNING!

- This device is not designed to be operated by persons with impaired physical, sensory or mental capabilities, or who have insufficient experience and/or insufficient knowledge unless they are being supervised by a person who is responsible for their safety or they are receiving instruction about how this device is to be used.
- Children may only use the device if they are over 8 years old and if they are supervised by a person responsible for their safety or if they have received instructions from them on how to use the device and have understood the resultant hazards.
- Children may not play with the device.
- Children should be supervised in order to ensure that they do not play with the device.
- Cleaning and user maintenance must not be carried out by children unsupervised.
- Keep packaging material away from children, there is a risk of suffocation!
- It is recommended to switch off the device after each usage and before maintenance work.
- Risk of fire. Do not vacuum any burning or glowing particles.
- Do not operate the device in explosive environments.
- Do not use abrasive cleaners, glass or all-purpose cleaners! Do not immerse the device in water.
- For cold ashes only, see operating instructions!
- Do not suck in soot or flammable substances.
- When vacuuming, constantly check the hoses and vacuum cleaner for heat.
- Empty and clean the vacuum cleaner after and prior to vacuuming.
- Do not vacuum liquids. The device must not be exposed to water.

Cold ash is ash that has cooled down sufficiently and no longer contains any glow nests. This can be determined by going through the ash with a metal tool before using the device. No perceptible heat radiation emanates from the cold ash.

Certain substances can form explosive vapours or mixtures when they are swirled with the suction air! Never vacuum the following substances:

- Explosive or flammable gases, liquids and dusts (reactive dusts)
- Reactive metal dusts (such as aluminum, magnesium, zinc) combined with strongly alkaline and acidic cleaning agents
- Undiluted strong acids and alkalis

- Organic solvents (such as gasoline, paint thinner, acetone, heating oil).

In addition, these substances can corrode the materials used on the device.

⚠ WARNING!

This power tool generates an electromagnetic field during operation. This field can impair active or passive medical implants under certain conditions.

In order to prevent the risk of serious or deadly injuries, we recommend that persons with medical implants consult with their physician and the manufacturer of the medical implant prior to operating the power tool.

6. Technical data

Mains voltage	220-240V~ 50/60 Hz
Power	1200W
Water tank capacity	20 l
Suction performance	20 kPa
Protection category	IP20
Protection class	II

Technical changes reserved!

7. Assembly

⚠ ATTENTION!

Prior to use, ensure that the device has been correctly and fully assembled.

Unpacking (fig. A + C)

Release the locking hooks (8) and remove the machine head (1). The accessories are located inside the stainless steel container (6).

Installing roller mounts (4) (fig. D)

- Turn the stainless steel container (6) upside-down (the machine head (1) must be removed).
- Connect the castor mounts (4) into the cut-outs provided on the stainless steel container (6). (3x)

Installing the castors (fig. F)

- Press the three castors (5) into the holes of the wheel mounting (4).

Installing the machine head (1) (fig. A)

- Place the machine head (1) on the stainless steel container (6). Secure the machine head (1) with the locking hooks (8). When installing the machine head (1), ensure that the locking hooks (8) latch into place correctly.

Mounting the HEPA filter (14) (fig. E + F)

- Push the protective grate (15) over the HEPA filter (14) and place it on the bottom of the machine head (1). (Fig. E)
- Turn the HEPA filter (14) clockwise to lock it. (Fig. F)

Assembling the suction hose (13) (fig. G - I)

- Connect the suction hose (13) to the corresponding port, depending on the desired use, on the wet and dry vacuum.

Vacuuming (fig. G)

- Connect the suction hose (13) to the suction hose port (3). To do so, slide the end of the suction hose (13) with the two nipples into the suction hose port (3).
- Insert the two nipples into the recesses. In the end position, turn the suction hose (13) in a clockwise direction.

Blowing (fig. H)

- Connect the suction hose (13) to the blowing function connection port (9). Slide the end of the suction hose (13) with the two nipples into the blowing function connection port (9).
- Insert the two nipples into the recesses. In the end position, turn the suction hose (13) in a clockwise direction.

Mounting the hose (13), aluminum tube (16) and flat nozzle (17) (fig. I)

- Push the aluminum tube (16) onto the end of the suction hose (13).
- If desired, the joint nozzle (17) can be plugged onto the aluminum tube (16).

8. Operation

⚠ ATTENTION!

Before use, check all connections and the HEPA filter (14) for a firm and secure connection. The stainless steel container (6) and the HEPA filter (14) must be absolutely dry.

Switching on/off (fig. B)

The on/off switch (11) has two settings

- Switch setting 0: Off
- Switch setting I: On

Vacuuming ash

⚠ ATTENTION!

Vacuuming glowing ash as well as flammable, explosive or hazardous substances is prohibited.

There is a danger of injury!

Always use the HEPA filter (14) for vacuuming ash. Always ensure that the filters are correctly fitted.

⚠ ATTENTION!

The device is not suitable for vacuuming flammable liquids.

9. Cleaning and maintenance

⚠ **WARNING!** Pull out the mains plug before carrying out any adjustments, maintenance or repair work!

Cleaning (fig. J + K)

- When the filter display (2) is red, the HEPA filter (14) must be cleaned or replaced. (Fig. J)
- To clean, with the machine switched on, plug the suction hose (13) including the aluminum tube (16) onto the filter cleaning connection (12) for about 2 seconds.
- Repeat this process five times.

Maintenance

The device is maintenance-free

Service information

With this product, it is necessary to note that the following parts are subject to natural or usage-related wear, or that the following parts are required as consumables.

Wearing parts*: HEPA filter

* may not be included in the scope of supply!

Spare parts and accessories can be obtained from our service centre. To do this, scan the QR code on the cover page.

10. Storage

Store the device and its accessories in a dark, dry and frost-free place that is inaccessible to children. The optimum storage temperature is between 5 and 30°C. Store the electric tool in its original packaging.

Cover the electric tool to protect it from dust or moisture.

Store the operating manual with the electric tool.

- There are also recesses on the roller mounts (4) for attaching the aluminum tube (16) and the joint nozzle (17).
- The remaining accessories can be stored in the stainless steel container (6).

11. Electrical connection

The electrical motor installed is connected and ready for operation. The connection complies with the applicable VDE and DIN provisions. The customer's mains connection as well as the extension cable used must also comply with these regulations.

Damaged electrical connection cable

The insulation on electrical connection cables is often damaged.

This may have the following causes:

- Pressure points, where connection cables are passed through windows or doors.
- Kinks where the connection cable has been improperly fastened or routed.
- Places where the connection cables have been cut due to being driven over.
- Insulation damage due to being ripped out of the wall outlet.
- Cracks due to the insulation ageing.

Such damaged electrical connection cables must not be used and are life-threatening due to the insulation damage.

Check the electrical connection cables for damage regularly.

Ensure that the connection cables are disconnected from electrical power when checking for damage.

Electrical connection cables must comply with the applicable VDE and DIN provisions. Only use connection cables with the designation H05VV-F.

The printing of the type designation on the connection cable is mandatory.

AC motor

- The mains voltage must be 230 - 240 V~.
- Extension cables up to 25 m long must have a cross-section of 1.5 mm².
- Connections and repair work on the electrical equipment may only be carried out by electricians.

Connection type Y

If the mains connection cable of this device is damaged, it must be replaced by the manufacturer, their service department or a similarly qualified person to avoid dangers.

12. Disposal and recycling

Notes for packaging



The packaging materials are recyclable. Please dispose of packaging in an environmentally friendly manner.

Notes on the electrical and electronic equipment act [ElektroG]



Waste electrical and electronic equipment does not belong in household waste, but must be collected and disposed of separately!

- Used batteries or rechargeable batteries that are not installed permanently in the old appliance must be removed non-destructively before disposal. Their disposal is regulated by the battery law.
- Owners or users of electrical and electronic devices are legally obliged to return them after use.
- The end user is responsible for deleting their personal data from the old device being disposed of!
- The symbol of the crossed-out dustbin means that waste electrical and electronic equipment must not be disposed of with household waste.
- Waste electrical and electronic equipment can be handed in free of charge at the following places:
 - Public disposal or collection points (e.g. municipal works yards)
 - Points of sale of electrical appliances (stationary and online), provided that dealers are obliged to take them back or offer to do so voluntarily.
 - Up to three waste electrical devices per type of device, with an edge length of no more than 25 centimetres, can be returned free of charge to the manufacturer without prior purchase of a new

device from the manufacturer or taken to another authorised collection point in your vicinity.

- Further supplementary take-back conditions of the manufacturers and distributors can be obtained from the respective customer service.
- If the manufacturer delivers a new electrical appliance to a private household, the manufacturer can arrange for the free collection of the old electrical appliance upon request from the end user. Please contact the manufacturer's customer service for this.
- These statements only apply to devices installed and sold in the countries of the European Union and which are subject to the European Directive 2012/19/EU. In countries outside the European Union, different regulations may apply to the disposal of waste electrical and electronic equipment.

13. Troubleshooting

The following table shows fault symptoms and describes remedial measures in the event of your machine failing to work properly. If you cannot localise and rectify the problem with this, please contact your service workshop.

Fault	Possible cause	Remedy
Motor does not run	Check whether the plug is plugged in.	Plug the mains plug back in to the socket.
	Check whether there is power to the socket.	Call an electrician.
	Check whether the vacuum cleaner on/off switch is switched on.	Switch the on/off switch on.
Reduced vacuuming power	Device blocked?	Remove the blockage.
	The filter must be cleaned.	Clean the filter.
	Is the filter full of dust?	Remove and empty the filter.

Explication des symboles sur l'appareil

L'utilisation de symboles dans ce manuel permet d'attirer votre attention sur les éventuels risques. Les symboles de sécurité et les explications qui les accompagnent doivent être parfaitement compris. Les avertissements en eux-même ne permettent pas d'éliminer les risques ni de remplacer les mesures adaptées pour la prévention des accidents.





 Attention!	<p>Dans cette notice d'utilisation, nous avons placé les signes suivants à certains endroits en rapport avec votre sécurité</p>
	<p>Avertissement - Pour réduire le risque de blessure, lire le mode d'emploi</p>
	<p>Classe de protection II</p>
 <p>Max. 40°C / 104°F</p>	<p>Uniquement pour les cendres froides ! Il existe un risque d'incendie si la température des produits aspirés dépasse 40 °C (104 °F) !</p>

Table des matières:**Page:**

1.	Introduction	25
2.	Description de l'appareil	25
3.	Fournitures	25
4.	Utilisation conforme	26
5.	Consignes de sécurité	26
6.	Caractéristiques techniques	27
7.	Montage	27
8.	Commande	28
9.	Nettoyage et maintenance	28
10.	Stockage	28
11.	Raccordement électrique	28
12.	Élimination et recyclage	29
13.	Dépannage	30

1. Introduction

Fabricant :

Scheppach GmbH
Günzburger Straße 69
D-89335 Ichenhausen

Cher client,

Nous espérons que votre nouvelle machine vous apportera satisfaction et de bons résultats.

Remarque :

Conformément à la loi en vigueur sur la responsabilité du fait des produits, le fabricant de cet appareil n'est pas responsable des dommages survenus ou générés sur l'appareil en cas de :

- Manipulation incorrecte,
- Inobservation de la notice d'utilisation
- Réparations effectuées par des tiers, des spécialistes non autorisés
- Montage et remplacement de pièces de rechange non originales
- utilisation non conforme
- Défaillances de l'installation électrique en cas d'inobservation des prescriptions électriques et des dispositions de la VDE 0100 et de la norme DIN 57113/VDE 0113

Attention :

Lisez l'ensemble du texte de la notice d'utilisation avant le montage et la mise en service.

La présente notice d'utilisation a pour objectif de vous familiariser avec votre appareil et d'en exploiter les possibilités d'emploi conforme.

La notice d'utilisation contient des remarques importantes sur la manière de travailler en toute sécurité, réglementairement et économiquement avec l'appareil et sur la façon d'éviter les dangers, d'économiser les coûts de réparation, de réduire les périodes d'arrêt et d'augmenter la fiabilité et la durée de vie de l'appareil. Outre les dispositions de sécurité figurant dans cette notice d'utilisation, vous devez absolument observer les prescriptions concernant le fonctionnement de l'appareil en vigueur dans votre pays.

Conservez la notice d'utilisation dans une pochette en plastique à l'abri de la poussière et de l'humidité près de l'appareil. Chaque opérateur doit l'avoir lue avant le début des travaux et doit la respecter minutieusement.

Seules des personnes formées à l'utilisation de l'appareil et informées des dangers associés sont autorisées à travailler avec l'appareil. Respecter la limite d'âge minimum requis.

Outre les consignes de sécurité reprises dans la présente notice d'utilisation et les prescriptions particulières en vigueur dans votre pays, respecter également les règles techniques générales concernant l'utilisation des machines similaires.

Nous déclinons toute responsabilité concernant les accidents ou dommages qui surviendraient en raison d'un non-respect de cette notice et des consignes de sécurité.

2. Description de l'appareil

1. Tête de la machine
2. Affichage de filtre
3. Raccord du tuyau d'aspiration
4. Support à roulettes (3x)
5. Roulettes (3x)
6. Récipient
7. Poignée du récipient
8. Crochet de verrouillage
9. Raccord avec fonction de soufflage
10. Poignée de la tête de la machine
11. Interrupteur On/Off
12. Raccord de nettoyage du filtre
13. Tuyau d'aspiration
14. Filtre HEPA
15. Grille de protection du filtre HEPA
16. Tube en aluminium
17. Buse plate

3. Fournitures

- Ouvrez l'emballage et sortez délicatement l'appareil.
- Retirez le matériau d'emballage, ainsi que les protections d'emballage et de transport (s'il y a lieu).
- Vérifiez que les fournitures sont complètes.
- Vérifiez que l'appareil et les accessoires n'ont pas été endommagés lors du transport.
- Conservez si possible l'emballage jusqu'à la fin de la période de garantie.

ATTENTION

L'appareil et les matériaux d'emballage ne sont pas des jouets ! Les enfants ne doivent pas jouer avec les sacs en plastique, films d'emballage et pièces de petite taille ! Il existe un risque d'ingestion et d'étouffement !

- Tuyau d'aspiration
- Filtre HEPA
- Grille de protection du filtre HEPA
- Tube en aluminium
- Buse plate
- Support à roulettes (3x)
- Roulettes (3x)

4. Utilisation conforme

L'aspirateur à cendres est conçu pour aspirer les cendres froides des cheminées, des fours à charbon ou à bois, des cendriers, des barbecues ainsi que les poussières sèches. La fonction de soufflante de l'appareil peut être utilisée pour nettoyer les petites surfaces. L'appareil n'est pas conçu pour aspirer les substances inflammables, explosives ou nocives.

La machine doit être utilisée selon les dispositions correspondantes. Toute autre utilisation est considérée comme étant non conforme. Le fabricant décline toute responsabilité quant aux dommages ou blessures qui en résulteraient. Dans ce cas, l'utilisateur/opérateur est le seul responsable.

Remarque : conformément aux dispositions, nos appareils n'ont pas été conçus pour une utilisation commerciale, artisanale ou industrielle. Nous déclinons toute responsabilité si l'appareil est utilisé dans des exploitations commerciales, artisanales ou industrielles, ou dans le cadre d'activités comparables.

5. Consignes de sécurité

⚠ DANGER !

L'appareil fonctionne uniquement sur courant alternatif. La tension doit correspondre à celle de la plaque signalétique de l'appareil.

- Ne touchez jamais la fiche secteur ou la prise de courant lorsque vous avez les mains mouillées.
- Ne tirez pas sur le câble de raccordement pour débrancher la fiche secteur de la prise de courant.
- Contrôlez les dommages éventuels du câble de raccordement et de la fiche secteur avant chaque utilisation. Faites immédiatement remplacer les câbles de raccordement endommagés par un service après-vente ou un électricien agréé pour éviter les dangers.
- Pour éviter les accidents électriques, nous recommandons d'utiliser des prises de courant avec disjoncteur différentiel en amont (courant nominal de déclenchement max. de 30 mA).

- Avant tout travail d'entretien— et de maintenance, arrêtez l'appareil et débranchez la fiche secteur.
- Les travaux de réparations et interventions sur les composants électriques ne doivent être effectués que par un service après-vente agréé.

⚠ AVERTISSEMENT !

- Cet appareil ne s'adresse pas aux personnes présentant des capacités physiques, sensorielles ou mentales diminuées, ou aux personnes ne possédant pas l'expérience et/ou les connaissances nécessaires, sauf si ces dernières bénéficient d'une surveillance de la part d'une personne responsable de leur sécurité ou ont reçu de sa part des instructions quant à la manière d'utiliser l'appareil et compris les dangers en résultant.
- Les enfants ne peuvent utiliser l'appareil que s'ils ont plus de 8 ans et qu'ils sont surveillés par une personne responsable de leur sécurité ou ont reçu de sa part des instructions quant à la manière d'utiliser l'appareil et compris les dangers en résultant.
- Les enfants ne doivent pas jouer avec l'appareil.
- Surveillez les enfants afin de vous assurer qu'ils ne jouent pas avec l'appareil.
- Le nettoyage et la maintenance ne doivent pas être réalisés par des enfants sans surveillance.
- Tenez les films d'emballage hors de portée des enfants, car il existe un risque d'étouffement !
- Arrêtez l'appareil après chaque utilisation et avant chaque nettoyage/maintenance.
- Risque d'incendie. N'aspirez pas d'objets enflammés ou luisants.
- Il est interdit d'utiliser l'appareil dans des zones soumises à des risques d'explosion.
- N'utilisez pas de produit abrasif, de verre ou de nettoyage multi-usage ! Ne plongez jamais l'appareil dans l'eau.
- Uniquement pour les cendres froides, voir la notice d'utilisation !
- N'aspirez pas de suie ou de substances inflammables.
- Lors de l'aspiration, contrôlez constamment le réchauffement des flexibles et de l'aspirateur.
- Videz et nettoyez l'aspirateur avant et après l'aspiration.
- N'aspirez pas de liquides. N'exposez pas l'appareil à l'eau.

Les cendres froides sont des cendres qui ont refroidi suffisamment longtemps et ne contiennent plus de foyer. Vous pouvez vous en assurer en ratissant les cendres avec un outil en métal avant d'utiliser l'appareil. Les cendres froides ne dégagent plus aucune chaleur perceptible.

Lors du tourbillonnement avec l'air d'aspiration, certaines substances peuvent former des vapeurs ou mélanges explosifs ! N'aspirez jamais les substances suivantes :

- Gaz, liquides et poussières explosifs ou inflammables (poussières réactives)
- Poussières de métal réactives (comme l'aluminium, le magnésium et le zinc) associées à des produits nettoyants fortement alcalins et acides
- Les acides et bases forts non dilués
- Les solvants organiques (comme l'essence, le diluant pour peinture, l'acétone et le mazout).

En outre, ces substances peuvent abîmer les matériaux de l'appareil.

⚠ AVERTISSEMENT !

Pendant son fonctionnement, cet outil électrique génère un champ électromagnétique. Ce champ peut dans certaines circonstances nuire aux implants médicaux actifs ou passifs. Pour réduire les risques de blessures graves voire mortelles, nous recommandons aux personnes porteuses d'implants médicaux de consulter leur médecin, ainsi que le fabricant de leur implant avant d'utiliser l'outil électrique.

6. Caractéristiques techniques

Tension secteur	220-240 V~ 50/60 Hz
Puissance	1200W
Capacité du réservoir d'eau	20 l
Puissance d'absorption	20 kPa
Indice de protection	IP20
Classe de protection	II

Sous réserve de modifications techniques !

7. Montage

⚠ ATTENTION !

Avant l'utilisation, assurez-vous que l'appareil est monté correctement et complètement.

Déballage (Fig. A + C)

Déverrouillez les crochets de verrouillage (8) et retirez la tête de la machine (1). Les accessoires se trouvent dans le réservoir en inox (6).

Montage des supports à roulettes (4) (Fig. D)

- Placez le réservoir en inox (6) sur la tête (la tête de la machine (1) doit être retirée).
- Insérez les supports à roulettes (4) dans les évidements prévus à cet effet du réservoir en inox (6). (3x)

Montage des roulettes (Fig. F)

- Enfoncez les trois roulettes (5) dans les trous des logements de roue (4).

Montage de la tête de la machine (1) (Fig. A)

- Placer la tête de la machine (1) sur le réservoir en inox (6). Sécurisez la tête de la machine (1) avec les crochets de verrouillage (8). Lors du montage de la tête de la machine (1), veillez à ce que les crochets de verrouillage (8) s'enclenchent correctement.

Montage du filtre HEPA (14) (Fig. E + F)

- Insérez la grille de protection (15) sur le filtre HEPA (14) et branchez-la sur la tête de la machine par dessous (1). (Fig. E)
- Tournez le filtre HEPA (14) dans le sens des aiguilles d'une montre pour le verrouiller. (Fig. F)

Montage du tuyau d'aspiration (13) (Fig. G - I)

- Raccordez le tuyau d'aspiration (13) au raccord correspondant, c'est-à-dire à l'aspirateur à sec ou humide en fonction de l'utilisation souhaitée.

Aspiration (Fig. G) :

- Raccordez le tuyau d'aspiration (13) au raccord de tuyau d'aspiration (3). Pour ce faire, introduisez l'extrémité du tuyau d'aspiration (13) avec les deux mamelons dans le raccord de tuyau d'aspiration (3).
- Insérez les deux mamelons dans les renforcements. Faites tourner le tuyau d'aspiration (13) dans le sens des aiguilles d'une montre jusqu'à atteindre la position finale.

Soufflage (Fig. H) :

- Branchez le tuyau d'aspiration (13) sur le raccord avec fonction de soufflage (9). Introduisez l'extrémité du tuyau d'aspiration (13) avec les deux mamelons dans le raccord avec fonction de soufflage (9).
- Insérez les deux mamelons dans les renforcements. Faites tourner le tuyau d'aspiration (13) dans le sens des aiguilles d'une montre jusqu'à atteindre la position finale.

Montez le tuyau (13), le tube en aluminium (16) et la buse plate (17) (Fig. I)

- Insérez le tube en aluminium (16) dans l'extrémité libre du tuyau d'aspiration (13).
- Selon les préférences, le suceur (17) peut être inséré dans le tube en aluminium (16).

8. Commande

⚠ ATTENTION !

Avant l'utilisation, contrôlez tous les raccords et la bonne fixation du filtre HEPA (14). Le réservoir en inox (6) et le filtre HEPA (14) doivent être complètement secs.

Mise en marche/arrêt (Fig. B)

L'interrupteur On/Off (11) a deux réglages

- Position d'interrupteur 0 : arrêt
- Position d'interrupteur I : marche

Aspiration de cendres

⚠ ATTENTION !

Il est interdit d'aspirer des cendres brûlantes ainsi que des substances inflammables, explosives ou nocives. Il existe un risque de blessures !

Utilisez toujours le filtre HEPA (14) pour l'aspiration des cendres. Assurez-vous toujours que les filtres sont bien montés.

⚠ ATTENTION !

L'appareil n'est pas conçu pour aspirer les liquides inflammables.

9. Nettoyage et maintenance

⚠ **AVERTISSEMENT !** Avant tout réglage, entretien ou réparation, débrancher le connecteur secteur !

Nettoyage (Fig. J + K)

- Lorsque l'affichage de filtre (2) est rouge, le filtre HEPA (14) doit être nettoyé ou remplacé. (Fig. J)

- Pour le nettoyage, branchez le tuyau d'aspiration (13) avec le tube en aluminium (16) sur le raccord de nettoyage du filtre (12) pendant env. 2 secondes lorsque la machine est en marche.
- Répétez l'opération 5 fois.

Maintenance

L'appareil ne nécessite aucune maintenance

Informations de service

Notez que, pour ce produit, les composants suivants sont soumis à une usure naturelle ou due à l'utilisation et que les composants suivants sont nécessaires en tant que consommables.

Pièces d'usure* : Filtre HEPA

* ne sont pas des composants obligatoires de la livraison !

Les pièces de rechange et accessoires sont disponibles auprès de notre centre de services. Pour ce faire, scannez le QR Code figurant sur la page d'accueil.

10. Stockage

Entreposer l'appareil et ses accessoires dans un lieu sombre, sec et à l'abri du gel. En outre, ce lieu doit être hors de portée des enfants. La température de stockage optimale se situe entre 5 et 30 °C.

Conserver l'outil électrique dans l'emballage d'origine. Recouvrir l'outil électrique afin de le protéger de la poussière ou de l'humidité.

Conserver la notice d'utilisation à proximité de l'outil électrique.

- Des renforcements qui permettent d'installer le tube en aluminium (16) et le suceur (17) se trouvent sur les supports à roulettes (4).
- Vous pouvez conserver le reste des accessoires dans le réservoir en inox (6).

11. Raccordement électrique

Le moteur électrique installé est prêt à fonctionner une fois raccordé. Le raccordement correspond aux dispositions de la VDE et DIN en vigueur. Le branchement au secteur effectué par le client ainsi que la rallonge électrique utilisée doivent correspondre à ces prescriptions.

Ligne de raccordement électrique défectueuse

Des détériorations de l'isolation sont souvent présentes sur les lignes de raccordement électriques.

Les causes peuvent en être :

- Des points de pression, si les lignes de raccordement passent par des fenêtres ou interstices de portes.
- Des pliures dues à une fixation ou à un cheminement incorrects des lignes de raccordement.
- Des points d'intersection si les lignes de raccordement se croisent.
- Des détériorations de l'isolation dues à un arrachement hors de la prise murale.
- Des fissures dues au vieillissement de l'isolation.

Des lignes de raccordement électriques endommagées de la sorte ne doivent pas être utilisées et, en raison de leur isolation défectueuse, sont mortellement dangereuses.

Vérifier régulièrement que les lignes de raccordement électriques ne sont pas endommagées. Assurez-vous que la ligne de raccordement ne soit pas raccordée au réseau lors de la vérification.

Les lignes de raccordement électriques doivent correspondre aux dispositions VDE et DIN en vigueur. N'utilisez que des lignes de raccordement dotées du signe H05VV-F.

L'indication de la désignation du type sur la ligne de raccordement est obligatoire.

Moteur à courant alternatif

- La tension secteur du secteur doit être de 230 - 240 V~.
- Les rallonges d'une longueur max. de 25 m doivent présenter une section de 1,5 mm².
- Les raccordements et réparations sur l'équipement électrique ne doivent être effectués que par un électricien spécialisé.

Type de raccordement Y

Si la ligne de raccordement au réseau de cet appareil est endommagée, elle doit être remplacée par le fabricant ou son service après-vente ou une personne de qualification similaire afin d'éviter les dangers.

12. Élimination et recyclage

Consignes relatives à l'emballage



Les matériaux d'emballage sont recyclables. Merci d'éliminer les emballages de manière respectueuse de l'environnement.

Consignes relatives à la loi allemande sur les appareils électriques et électroniques



Les appareils électriques et électroniques usagés ne doivent pas être jetés avec les ordures ménagères, mais éliminés séparément !

- Retirer les piles ou batteries amovibles usagées de manière non destructive avant de déposer vos déchets électroniques dans un point de collecte ! L'élimination des piles et batteries est réglementée par la loi allemande sur les piles.
- Les propriétaires et utilisateurs d'appareils électriques et électroniques sont légalement tenus de les rapporter à l'issue de leur utilisation.
- Il incombe à l'utilisateur final de supprimer ses données à caractère personnel enregistrées sur l'appareil usagé !
- Le symbole représentant une poubelle barrée signifie que les appareils électriques et électroniques ne doivent pas être jetés avec les ordures ménagères.
- Les appareils électriques et électroniques peuvent être gratuitement déposés :
 - Dans les points de collecte et d'élimination publics (dépôts municipaux p. ex.)
 - Dans les points de vente d'appareils électroniques (sur place ou en ligne) si le distributeur est tenu de les reprendre ou propose ce service.
 - Vous pouvez déposer jusqu'à trois appareils électroniques usagés dont les bords ne dépassent pas 25 centimètres de longueur auprès du fabricant ou d'un point de collecte agréé situé près de chez vous sans acheter de nouvel appareil.
 - Pour plus de détails concernant les conditions de reprise des fabricants et distributeurs, contactez le service client correspondant.
- En cas de livraison d'un nouvel appareil électronique à un consommateur privé par le fabricant, le fabricant peut accepter de reprendre l'appareil électronique usagé gratuitement sur demande de l'utilisateur final. Pour en être sûr, contactez le service client du fabricant.

- Ces déclarations ne s'appliquent qu'aux appareils vendus et installés dans les pays membres de l'Union européenne et visés par la directive européenne 2012/19/UE. D'autres dispositions d'élimination des appareils électriques et électroniques usagés peuvent s'appliquer dans les pays hors de l'Union européenne.





13. Dépannage

Le tableau suivant indique les symptômes d'erreur et décrit les solutions possibles si votre machine ne fonctionne pas correctement. Si vous n'arrivez pas à localiser et éliminer le problème de cette manière, adressez-vous à l'atelier de service après-vente.

Panne	Cause possible	Remède
Le moteur ne fonctionne pas.	Vérifiez que le connecteur secteur est branché.	Rebranchez le connecteur secteur dans la prise.
	Vérifiez que la prise est sous tension.	Appelez un électricien.
	Vérifiez que l'interrupteur On/Off de l'aspirateur à poussières est activé.	Activez l'interrupteur On/Off.
Diminution de la puissance d'aspiration.	Appareil bouché ?	Débouchez-le.
	Le filtre doit être nettoyé.	Nettoyez le filtre.
	Le filtre est-il plein de poussières ?	Démontez et videz le filtre.

Spiegazione dei simboli sull'apparecchio

L'utilizzo di simboli in questo manuale serve ad attirare la vostra attenzione sui possibili rischi. I simboli di sicurezza e le spiegazioni che li accompagnano devono essere perfettamente compresi. Le avvertenze in quanto tali non eliminano i rischi e non possono sostituire le misure atte a prevenire gli infortuni.

 Attenzione!	<p>Nel presente manuale di istruzioni i punti riguardanti la sicurezza sono contrassegnati dal seguente simbolo</p>
	<p>Avvertimento - Per ridurre il rischio di lesioni, leggere le istruzioni per l'uso</p>
	<p>Classe di protezione II</p>
 <p>Max. 40°C / 104°F</p>	<p>Solo per ceneri fredde! Sussiste il pericolo di incendio se il materiale di aspirazione supera una temperatura di 40°C (104°F)!</p>

Indice:
Pagina:

1.	Introduzione	33
2.	Descrizione dell'apparecchio	33
3.	Contenuto della fornitura	33
4.	Impiego conforme alla destinazione d'uso.....	34
5.	Indicazioni di sicurezza	34
6.	Dati tecnici	35
7.	Montaggio	35
8.	Funzionamento	36
9.	Pulizia e manutenzione.....	36
10.	Stoccaggio	36
11.	Allacciamento elettrico	37
12.	Smaltimento e riciclaggio	37
13.	Risoluzione dei guasti.....	38

1. Introduzione

Produttore:

Scheppach GmbH
Günzburger Straße 69
89335 Ichenhausen

Egregio cliente,

Le auguriamo un piacevole utilizzo del Suo nuovo apparecchio.

Avvertenza:

Sulla base della legge attualmente in vigore sulla responsabilità per prodotti difettosi, il produttore del presente apparecchio non risponde dei danni all'apparecchio in questione o derivanti da esso in caso di:

- manipolazione impropria,
- Mancato rispetto delle istruzioni per l'uso
- Riparazioni da parte di terzi, personale tecnico non autorizzato
- Installazione e sostituzione di pezzi di ricambio non originali
- utilizzo non conforme
- Guasti all'impianto elettrico dovuti alla mancata osservanza delle norme elettriche e delle disposizioni VDE 0100, DIN 57113 / VDE 0113

Da osservare:

Prima del montaggio e della messa in funzione, leggere tutto il testo delle istruzioni per l'uso.

Le presenti istruzioni per l'uso le consentono di conoscere l'apparecchio di sfruttare le sue possibilità d'impiego conformi.

Le istruzioni per l'uso contengono avvertenze importanti su come utilizzare l'apparecchio in modo sicuro, corretto ed economico e su come evitare i pericoli, risparmiare sui costi di riparazione, ridurre i tempi di inattività e aumentare l'affidabilità e la durata di vita dell'apparecchio.

Oltre alle disposizioni di sicurezza contenute nelle qui presenti istruzioni per l'uso, è necessario altresì osservare le norme in vigore nel proprio Paese per l'apparecchio.

Conservare le istruzioni per l'uso vicino all'apparecchio, protette da sporcizia e umidità in una copertina di plastica. Esse devono essere attentamente lette e scrupolosamente osservate da tutti gli operatori prima di iniziare il lavoro.

Possono lavorare sull'apparecchio solo persone che sono state istruite sull'uso dell'apparecchio e che sono state informate dei rischi a esso associati. L'età minima richiesta per gli operatori deve essere assolutamente rispettata.

Oltre alle indicazioni di sicurezza contenute nelle presenti istruzioni per l'uso e alle disposizioni speciali in vigore nel proprio Paese, devono essere rispettate le regole tecniche generalmente riconosciute per l'utilizzo di macchine simili.

Si declina ogni responsabilità in caso di incidenti o danni dovuti al mancato rispetto delle presenti istruzioni per l'uso e delle indicazioni di sicurezza.

2. Descrizione dell'apparecchio

1. Testa della macchina
2. Indicatore del filtro
3. Attacco del flessibile di aspirazione
4. Portarotoli (3x)
5. Ruote orientabili (3x)
6. Contenitore
7. Impugnatura contenitore
8. Gancio di blocco
9. Allacciamento con funzione di soffiaggio
10. Impugnatura testa della macchina
11. Interruttore on/off
12. Allacciamento di pulizia del filtro
13. Flessibile di aspirazione
14. Filtro HEPA
15. Griglia di protezione filtro HEPA
16. Tubo di alluminio
17. Ugello piatto

3. Contenuto della fornitura

- Aprire l'imballaggio ed estrarre con cautela l'apparecchio.
- Rimuovere il materiale di imballaggio nonché le staffe di sicurezza per il trasporto e l'imballaggio (se presenti).
- Controllare se il contenuto della fornitura è completo.
- Controllare l'apparecchio e gli accessori per rilevare l'eventuale presenza di danni dovuti al trasporto.
- Ove possibile, conservare l'imballaggio fino alla scadenza della garanzia.

ATTENZIONE

L'apparecchio e il materiale di imballaggio non sono giocattoli per bambini! I bambini non devono giocare con i sacchetti di plastica, pellicole e piccole parti! Sussiste il pericolo di ingerimento e soffocamento!

- Flessibile di aspirazione
- Filtro HEPA
- Griglia di protezione filtro HEPA
- Tubo di alluminio
- Ugello piatto
- Portarotoli (3x)
- Ruote orientabili (3x)

4. Impiego conforme alla destinazione d'uso

L'aspiraceneri è adatto per aspirare ceneri fredde da caminetti, stufe a legna-carbone, posacenere, barbecue e sporco secco. La funzione di soffiaggio dell'apparecchio può essere utilizzata per pulire superfici più piccole. L'apparecchio non è destinato all'aspirazione di sostanze infiammabili, esplosive o pericolose per la salute.

Utilizzare la macchina solo in modo conforme all'uso previsto. Un uso diverso o che oltrepassi quello previsto è da considerarsi non conforme. L'utente/l'operatore, e non il fabbricante, è unico responsabile dei danni o delle lesioni provocati da un uso non conforme.

Si prega di notare che i nostri apparecchi non sono stati costruiti per uso commerciale, artigianale o industriale. Non ci si assume alcuna responsabilità se l'apparecchio è impiegato nel quadro di un'attività commerciale, artigianale, industriale o simili.

5. Indicazioni di sicurezza

⚠ PERICOLO!

Collegare l'apparecchio solo a corrente alternata. La tensione deve corrispondere alla piastrina indicatrice dell'apparecchio.

- Non toccare mai la spina elettrica e la presa di corrente con le mani bagnate.
- Non scollegare la spina elettrica dalla presa di corrente tirando la linea di allacciamento.

- Ogni volta prima dell'esercizio, controllare che la linea di allacciamento con la spina elettrica non presenti danni. Far sostituire immediatamente la linea di allacciamento, se danneggiata, da un servizio clienti/elettricista autorizzato per evitare pericoli.
- Per evitare incidenti elettrici raccomandiamo di utilizzare prese di corrente con interruttore differenziale a monte (max. 30 mA di corrente di intervento nominale).
- Prima di tutti i lavori di cura e di manutenzione, spegnere l'apparecchio e scollegare la spina elettrica.
- I lavori di riparazione e i lavori sui componenti elettrici possono essere eseguiti solo dal servizio clienti autorizzato.

⚠ AVVISO!

- Questo apparecchio non è destinato a essere utilizzato da persone con ridotte facoltà fisiche, psichiche o mentali, o con scarsa esperienza e/o conoscenza, a meno che non vengano sorvegliate da una persona responsabile per la loro sicurezza o non abbiano ricevuto istruzioni da tale persona su come utilizzare l'apparecchio e compreso i pericoli che ne derivano.
- I bambini possono impiegare l'apparecchio solo se di età superiore agli 8 anni e se vengono sorvegliati da una persona responsabile per la loro sicurezza o se hanno ricevuto istruzioni da tale persona su come utilizzare l'apparecchio e compreso i pericoli che ne derivano.
- I bambini non possono giocare con l'apparecchio.
- Sorvegliare i bambini per assicurarsi che non giochino con l'apparecchio.
- La pulizia e la manutenzione da parte dell'utente non possono essere eseguite da bambini incustoditi.
- Tenere i bambini a distanza dalle pellicole di imballaggio; sussiste il pericolo di soffocamento!
- Spegner l'apparecchio dopo ogni uso e prima di ogni ciclo di pulizia/manutenzione.
- Pericolo di incendio. Non aspirare oggetti roventi o incandescenti.
- Il funzionamento in aree a rischio di esplosione è vietato.
- Non utilizzare detergenti abrasivi, specifici per il vetro o sgrassatutto! Non immergere mai l'apparecchio in acqua.
- Solo per ceneri fredde, vedere le istruzioni per l'uso!
- Non aspirare fuliggine e sostanze infiammabili.
- Durante l'aspirazione, verificare costantemente il riscaldamento dei flessibili e dell'aspiratore.

- Svuotare e pulire l'aspiratore dopo e prima dell'aspirazione.
- Non aspirare liquidi. Non è consentita l'esposizione dell'apparecchio all'acqua.

Le ceneri fredde sono ceneri raffreddatesi sufficientemente a lungo e non più contenenti braci. È possibile determinare questo aspetto rastrellando la cenere con uno strumento metallico prima dell'uso dell'apparecchio. Le ceneri fredde non emettono più alcuna radiazione di calore percepibile.

Alcune sostanze possono formare vapori o miscele esplosive a causa del vortice creato dall'aria di aspirazione! Non aspirare mai le seguenti sostanze:

- Gas, liquidi e polveri (polveri reattive) esplosivi o combustibili
- Polveri metalliche reattive (per es. alluminio, magnesio, zinco) in combinazione con detergenti fortemente alcalini e acidi
- Acidi e alcali forti non diluiti
- Solventi organici (per es. benzina, diluente per vernici, acetone, olio combustibile).

Queste sostanze possono inoltre aggredire i materiali impiegati sull'apparecchio.

⚠ AVVISIO!

Questo attrezzo elettrico genera un campo magnetico durante l'esercizio. Tale campo può danneggiare impianti medici attivi o passivi in particolari condizioni. Per ridurre il rischio di lesioni serie o mortali, si raccomanda alle persone con impianti medici di consultare il proprio medico e il fabbricante dell'impianto medico prima di utilizzare l'attrezzo elettrico.

6. Dati tecnici

Tensione di rete	220-240V~50/60 Hz
Potenza	1200W
Capacità del serbatoio dell'acqua	20 l
Potenza di aspirazione	20 kPa
Tipo di protezione	IP20
Classe di protezione	II

Con riserva di modifiche tecniche!

7. Montaggio

⚠ ATTENZIONE!

Prima dell'uso, assicurarsi che il dispositivo sia montato correttamente e in modo completo.

Disimballaggio (Fig. A + C)

Sbloccare il gancio di blocco (8) e rimuovere la testa della macchina (1). Gli accessori si trovano nel contenitore in acciaio inox (6).

Montaggio dei portarotoli (4) (Fig. D)

- Posizionare il contenitore in acciaio inox (6) sulla testa (occorre rimuovere la testa della macchina (1)).
- Inserire i portarotoli (4) nelle apposite tacche sul contenitore in acciaio inox (6). (3x)

Montaggio delle ruote orientabili (Fig. E)

- Premere le tre ruote orientabili (5) nei fori dei supporti ruota (4).

Montaggio della testa della macchina (1) (Fig. A)

- Posizionare la testa della macchina (1) sul contenitore in acciaio inox (6). Fissare la testa della macchina (1) con il gancio di blocco (8). Durante il montaggio della testa della macchina (1), assicurarsi che il gancio di blocco (8) sia innestato correttamente.

Montaggio del filtro HEPA (14) (Fig. E + F)

- Spingere la griglia di protezione (15) sul filtro HEPA (14) e inserirla in basso sulla testa della macchina (1). (Fig. E)
- Ruotare il filtro HEPA (14) in senso orario per bloccarlo in posizione. (Fig. F)

Montare il flessibile di aspirazione (13) (Fig. G - I)

- Collegare il flessibile di aspirazione (13) al relativo allacciamento, in funzione dell'applicazione desiderata, all'aspirapolvere a umido e a secco.

Aspirazione (Fig. G):

- Collegare il flessibile di aspirazione (13) all'allacciamento del flessibile di aspirazione (3). Spingere a tale proposito l'estremità del flessibile di aspirazione (13) con i due nottolini nell'allacciamento del flessibile di aspirazione (3).
- Inserire i due raccordi filettati nelle scanalature. Nella posizione finale, ruotare in senso orario il flessibile di aspirazione (13).

Soffiaggio (Fig. H):

- Collegare il flessibile di aspirazione (13) all'allacciamento con funzione di soffiaggio (9). Spingere l'estremità del flessibile di aspirazione (13) con i due nottolini nell'allacciamento per la funzione di soffiaggio (9).
- Inserire i due raccordi filettati nelle scanalature. Nella posizione finale, ruotare in senso orario il flessibile di aspirazione (13).

Montare il flessibile (13), il tubo in alluminio (16), l'ugello piatto (17) (Fig. I)

- Inserire il tubo in alluminio (16) all'estremità del flessibile di aspirazione (13).
- Se si desidera, la bocchetta a lancia (17) può essere inserita sul tubo in alluminio (16).

8. Funzionamento

⚠ ATTENZIONE!

Prima dell'uso controllare che tutti gli allacciamenti e il filtro HEPA (14) siano connessi in maniera salda e sicura. Il contenitore in acciaio inox (6) e il filtro HEPA (14) devono essere assolutamente asciutti.

Accensione/spengimento (Fig. B)

L'interruttore ON/OFF (11) presenta due impostazioni

- Posizione dell'interruttore 0: OFF
- Posizione dell'interruttore I: ON

Aspirazione di cenere

⚠ ATTENZIONE!

È vietato aspirare ceneri incandescenti e sostanze infiammabili, esplosive o pericolose per la salute. Pericolo di lesioni!

Impiegare sempre il filtro HEPA (14) per l'aspirazione di cenere. Assicurarsi sempre che i filtri siano montati correttamente.

⚠ ATTENZIONE!

Il dispositivo non è adatto all'aspirazione di liquidi infiammabili.

9. Pulizia e manutenzione

⚠ **AVVISO!** Prima di qualsiasi regolazione, manutenzione o riparazione, estrarre il connettore di rete!

Pulizia (Fig. J + K)

- Se l'indicatore del filtro (2) è rosso, il filtro HEPA (14) deve essere pulito o sostituito. (Fig. J)
- Per la pulizia, inserire il flessibile di aspirazione (13) con il tubo in alluminio (16) nell'allacciamento di pulizia del filtro (12) per circa 2 secondi a macchina accesa.
- Ripetere 5 volte questa operazione.

Manutenzione

Il dispositivo non richiede manutenzione

Informazioni sulle riparazioni

Occorre notare che in questo prodotto i seguenti componenti sono soggetti a naturale usura o usura legata all'uso e sono richiesti i seguenti pezzi come materiali di consumo.

Pezzi soggetti a usura*: Filtro HEPA

* non necessariamente compreso nell'ambito della fornitura!

I pezzi di ricambio e gli accessori sono reperibili presso il nostro Service Center. Scansionare a tal fine il codice QR che si trova in prima pagina.

10. Stoccaggio

Stoccare l'apparecchio e i relativi accessori in un luogo buio, asciutto e non soggetto a gelo, non accessibile ai bambini. La temperatura di stoccaggio ideale è compresa tra 5 e 30 °C.

Conservare l'elettrotensile nell'imballaggio originale. Coprire l'elettrotensile per proteggerlo da polvere o umidità.

Conservare le istruzioni per l'uso nei pressi dell'elettrotensile.

- Sui portarotoli (4) sono presenti degli incavi nei quali è possibile applicare il tubo in alluminio (16) e la bocchetta a lancia (17).
- Gli altri accessori possono essere conservati nel contenitore in acciaio inox (6).

11. Allacciamento elettrico

Il motore elettrico installato è collegato e pronto per l'esercizio. L'allacciamento è conforme alle disposizioni VDE e DIN pertinenti. L'allacciamento alla rete del cliente e il cavo di prolunga utilizzato devono essere conformi a tali norme.

Cavo di alimentazione elettrica difettoso

Sui cavi di alimentazione elettrica si verificano spesso danni all'isolamento.

Le cause possono essere le seguenti:

- Schiacciate, laddove i cavi di alimentazione vengono fatti passare attraverso finestre o interstizi di porte.
- Piegature a causa del fissaggio o della conduzione dei cavi stessi eseguiti in modo non appropriato.
- Tagli causati dal transito sui cavi di alimentazione.
- Danni all'isolamento causati dalle operazioni di distacco dalla presa a parete.
- Cricche a causa dell'invecchiamento dell'isolamento.

Tali cavi di alimentazione elettrica difettosi non possono essere utilizzati e rappresentano un pericolo mortale a causa dei danni all'isolamento.

Controllare regolarmente che i cavi di alimentazione elettrica non siano danneggiati. Assicurarsi che, durante tale controllo, il cavo di alimentazione non sia collegato alla rete elettrica.

I cavi di alimentazione elettrica devono essere conformi alle disposizioni VDE e DIN pertinenti. Utilizzare soltanto i cavi di alimentazione con la dicitura H05VV-F.

La stampa della denominazione del modello sul cavo di alimentazione è obbligatoria.

Motore a corrente alternata

- La tensione di rete deve essere di 230 - 240 V~.
- I cavi di prolunga fino a 25 m di lunghezza devono avere una sezione di 1,5 millimetri quadrati.
- Gli allacciamenti e le riparazioni all'impianto elettrico possono essere eseguiti soltanto da un elettricista qualificato.

Tipo di collegamento Y

Il cavo di allacciamento alla rete eventualmente danneggiato di questo apparecchio deve essere sostituito dal produttore o dal suo servizio clienti, oppure da una persona con qualifica analoga, al fine di evitare pericoli.

12. Smaltimento e riciclaggio

Avvertenze per l'imballaggio



Il materiale d'imballaggio è riciclabile. Si prega di smaltire gli imballaggi nel rispetto dell'ambiente.

Avvertenze relative alla legge sui dispositivi elettrici ed elettronici (ElektroG)



I dispositivi elettrici ed elettronici usati non rientrano nei rifiuti domestici, ma devono essere trattati e smaltiti in modo separato!

- Le batterie o gli accumulatori utilizzati non integrati nel dispositivo usato devono essere rimossi prima della consegna, senza distruggerli! Il loro smaltimento è regolato dalla legge sulle batterie.
- I proprietari o gli utilizzatori di dispositivi elettrici ed elettronici sono tenuti per legge a restituirli al termine della loro durata utile.
- L'utente finale è responsabile in prima persona per la cancellazione dei suoi dati personali in relazione al dispositivo usato da smaltire!
- Il simbolo del bidone della spazzatura barrato indica che i dispositivi elettrici ed elettronici non possono essere smaltiti insieme ai normali rifiuti domestici.
- I dispositivi elettrici ed elettronici possono essere restituiti gratuitamente presso i seguenti centri:
 - Centri di raccolta e smaltimento di diritto pubblico (ad es. depositi comunali)
 - Punti vendita di dispositivi elettronici (fisici e online), nella misura in cui il distributore sia tenuto al ritiro o lo offra in modo volontario.
 - È possibile consegnare gratuitamente al produttore, senza dovere acquistare prima un nuovo dispositivo da questi, fino a tre dispositivi elettronici usati per ogni tipo di dispositivo con una lunghezza del bordo di massimo 25 centimetri, oppure portare il dispositivo presso un altro centro di raccolta autorizzato nelle proprie vicinanze.
 - Altre condizioni di ritiro complementari del produttore e del distributore sono reperibile presso il rispettivo servizio clienti.
- In caso di consegna da parte del produttore di un nuovo dispositivo elettronico presso un privato, quest'ultimo può richiedere il ritiro gratuito del dispositivo elettronico usato, su richiesta dell'utente finale stesso. Contattare a tale proposito il servizio clienti del produttore.

- Quanto esposto si applica solo ad apparecchi installati e distribuiti in un paese dell'Unione Europea e soggetti alla Direttiva europea 2012/19/UE. Nei paesi al di fuori dell'Unione Europea possono applicarsi norme diverse per lo smaltimento di dispositivi elettrici ed elettronici usati.





13. Risoluzione dei guasti

La seguente tabella indica dei sintomi di malfunzionamento e descrive come porvi rimedio, qualora la macchina non funzionasse correttamente. Se non si riesce a localizzare e risolvere il problema, rivolgersi all'officina del servizio assistenza.

Guasto	Possibile causa	Rimedio
Il motore non funziona	La spina è inserita nella presa?	Inserire nuovamente la spina nella presa.
	La presa è collegata alla rete elettrica?	Chiamare l'elettricista.
	L'interruttore on/off è stato azionato?	Accendere l'interruttore on/off.
Potenza di aspirazione ridotta	Apparecchio intasato?	Eliminare l'intasamento.
	Occorre pulire il filtro.	Pulire il filtro.
	Il filtro è intasato di polvere?	Smontare il filtro e pulirlo.

Vysvětlení symbolů na přístroji

Symbole použité v této příručce vás mají upozornit na možná rizika. Bezpečnostní symboly a vysvětlivky, které je provázejí, musejí být přesně pochopeny. Samotné varování rizika neodstraní a nemohou nahradit správná opatření pro prevenci úrazů.

 Pozor!	Místa, která se týkají bezpečnosti, jsme v tomto návodu k použití označili touto značkou
	Varování - Přečtěte si pro snížení nebezpečí úrazu návod k obsluze
	Třída ochrany II
 <p>Max. 40°C / 104°F</p>	Pouze na studený popel! Hrozí nebezpečí požáru, pokud nasátý materiál překročí teplotu 40 °C (104 °F)!

Obsah:
Strana:

1.	Úvod.....	41
2.	Popis zařízení	41
3.	Rozsah dodávky	41
4.	Použití v souladu s určením	42
5.	Bezpečnostní pokyny	42
6.	Technické údaje	43
7.	Montáž	43
8.	Obsluha.....	43
9.	Čištění a údržba.....	44
10.	Skladování	44
11.	Elektrické připojení	44
12.	Likvidace a recyklace	45
13.	Odstraňování poruch	45

1. Úvod

Výrobce:

Scheppach GmbH
Günzburger Straße 69
D-89335 Ichenhausen

Vážený zákazníku,

přejeme vám mnoho radosti a úspěchu při práci s novým zařízením.

Upozornění:

Výrobce tohoto zařízení neručí podle platného zákona o odpovědnosti za vady výrobku za škody, které vzniknou na tomto zařízení nebo jeho prostřednictvím v případě:

- neodborné manipulace,
- Nedodržování návodu k použití
- Opravy třetí osobou, neoprávněnými odborníky
- Montáž a výměna neoriginálních náhradních dílů
- použití, které není v souladu s určením
- výpadků elektrického zařízení v případě nedodržení elektrických předpisů a ustanovení VDE 0100, DIN 57113 / VDE 0113

Mějte na paměti:

Před montáží a zprovozněním si přečtěte celý text návodu k obsluze.

Tento návod k obsluze vám má usnadnit seznámení se zařízením a jeho používání v souladu s určením.

Návod k obsluze obsahuje důležité pokyny, jak se zařízením pracovat bezpečně, odborně a ekonomicky, abyste se vyhnuli rizikům, ušetřili náklady za opravy, omezili dobu nečinnosti a zvýšili spolehlivost a životnost zařízení.

Kromě bezpečnostních ustanovení tohoto návodu k obsluze musíte bezpodmínečně dodržovat předpisy své země, které platí pro provoz zařízení.

Uchovávejte návod k obsluze u zařízení v plastovém obalu, který jej bude chránit před znečištěním a vlhkostí. Před započetím práce si jej musí každý pracovník obsluhy přečíst a pečlivě jej dodržovat.

Se zařízením smějí pracovat jen osoby, které jsou poučeny o jeho použití a informovány o nebezpečích, která jsou s ním spojena. Dodržujte minimální požadovaný věk obsluhy.

Kromě bezpečnostních pokynů, které jsou obsaženy v tomto návodu k obsluze, a zvláštních předpisů vaší země, je při provozu konstrukčně stejných strojů zapotřebí dodržovat všeobecně uznávaná technická pravidla.

Neopřebíráme žádnou záruku za nehody nebo škody způsobené nedodržáním tohoto návodu a bezpečnostních pokynů.

2. Popis zařízení

1. Hlava stroje
2. Indikace filtru
3. Přípojka odsávací hadice
4. Uložení válečků (3x)
5. Řídicí kolečka (3x)
6. Zásobník
7. Rukojeť nádoby
8. Zajišťovací hák
9. Přípojka s funkcí vyfoukání
10. Rukojeť hlavy stroje
11. Spínač/vypínač
12. Čistící přípojka filtru
13. Odsávací hadice
14. Filtr HEPA
15. Ochranná mřížka filtru HEPA
16. Hliníková trubka
17. Plochá tryska

3. Rozsah dodávky

- Otevřete obal a přístroj opatrně vyjměte.
- Odstraňte materiál obalu a obalové a přepravní pojistky (pokud je jimi výrobek opatřen).
- Zkontrolujte, zda je rozsah dodávky úplný.
- Zkontrolujte přístroj a díly příslušenství, zda se při přepravě nepoškodily.
- Uchovejte obal dle možností až do uplynutí záruční doby.

POZOR

Zařízení a obalové materiály nejsou hračka! S plastovými sáčky, fóliemi a drobným díly si nesmějí hrát děti! Hrozí nebezpečí spolknutí těchto věcí a udušení!

- Odsávací hadice
- Filtr HEPA
- Ochranná mřížka filtru HEPA
- Hliníková trubka
- Plochá tryska
- Uložení válečků (3x)
- Řídicí kolečka (3x)

4. Použití v souladu s určením

Vysavač popela je vhodný k vysávání studeného popela z krbů, kamen na dřevo a uhlí, popelníků, grilů a suchých nečistot. Funkci vyfoukávání u přístroje lze využít k čištění menších ploch. Přístroj není určený k nasávání hořlavých, výbušných nebo zdraví škodlivých látek.

Stroj se smí používat pouze v souladu s jeho určením. Jakékoliv jiné použití je v rozporu s určením. Za škody nebo zranění všeho druhu, které vzniknou na základě použití v rozporu s určením, zodpovídá uživatel/obsluhující osoba a ne výrobce.

Respektujte prosím, že náš přístroj v souladu s určením není konstruován pro komerční, řemeslné a průmyslové použití. Nepřebíráme zodpovědnost v případech, když se přístroj použije v komerčních, řemeslných nebo průmyslových provezech, a při srovnatelných činnostech.

5. Bezpečnostní pokyny

⚠ NEBEZPEČÍ!

Připojujte přístroj pouze ke střídavému proudu. Napětí musí souhlasit s typovým štítkem přístroje.

- Nikdy nesahejte mokřýma rukama na síťovou zástrčku a zásuvku.
- Nevytahujte síťovou zástrčku ze zásuvky za přípojně vedení.
- Zkontrolujte před každým provozem přípojně vedení se síťovou zástrčkou, zda není poškozené. Poškozené přípojně vedení nechte neprodleně vyměnit autorizovaným zákaznickým servisem / odborným elektrikářem, aby se zabránilo ohrožení.
- K zabránění nehodám způsobeným elektrickým proudem doporučujeme používat zásuvky s předřazeným proudovým chráničem (max. 30 mA jmenovitá vybavovací intenzita proudu).
- Před péčí a údržbou přístroj vypněte a vytáhněte síťovou zástrčku.
- Opravy a práce na elektrických součástech smí provádět pouze autorizovaný zákaznický servis.

⚠ VAROVÁNÍ!

- Tento přístroj není určený k tomu, aby jej používaly osoby s omezenými fyzickými, smyslovými nebo mentálními schopnostmi nebo s nedostatkem zkušeností anebo znalostí, ledaže by s ním zacházely pod dohledem osoby odpovědné za jejich bezpečnost nebo by od takové osoby obdržely instrukce, jak přístroj používat.

- Děti smějí přístroj používat pouze tehdy, když jsou starší 8 let a když jsou pro svoji bezpečnost pod dohledem odpovědné osoby nebo od ní obdržely instrukce, jak přístroj používat, a porozuměly z toho vyplývajícím nebezpečím.
- Děti si nesmějí s přístrojem hrát.
- Dohlížejte na děti, aby se zajistilo, že si s přístrojem nebudou hrát.
- Čištění a uživatelskou údržbu nesmějí provádět děti bez dozoru.
- Držte obalové fólie mimo dosah dětí, hrozí nebezpečí udušení!
- Vypněte přístroj po každém použití a před každým čištěním/údržbou.
- Nebezpečí požáru. Nevysávejte žádné hořící nebo doutnající předměty.
- Provoz v oblastech ohrožených výbuchem je zakázáno.
- Nepoužívejte abrazivní prostředky, sklo ani univerzální čističe! Nikdy přístroj neponořujte do vody.
- Pouze na studený popel, viz Návod k obsluze!
- Nenasávejte saze a hořlavé látky.
- Při vysávání neustále kontrolujte hadice a vysavač, zda se nezahřívají.
- Po a před vysáváním vysavač vyprázdněte a vyčistěte.
- Nevysávejte žádné kapaliny. Přístroj se nesmí vystavovat vodě.

Studený popel je popel, který je dostatečně vychladlý a neobsahuje již žádné žhavé uhlíky. To lze zjistit, když popel před použitím přístroje prohrábneme kovovou pomůckou. Ze studeného popela již nevychází citelné tepelné záření.

Určité látky mohou zvířením sacím vzduchem vytvořit výbušné výpary nebo směsi! Nikdy nenasávejte následující látky:

- Výbušné nebo hořlavé plyny, kapaliny a prach (reaktivní prach)
- Reaktivní kovový prach (např. hliník, hořčík, zinek) ve spojení se silně alkalickými a kyselými čisticími prostředky
- Neředěné silné kyseliny a louhy
- Organická rozpouštědla (např. benzín, ředidla barev, aceton, topný olej).

Navíc mohou tyto látky narušovat materiály použité na přístroji.

⚠ VAROVÁNÍ!

Tento elektrický nástroj vytváří během provozu elektromagnetické pole. Toto pole může za určitých podmínek ovlivňovat aktivní nebo pasivní zdravotní implantáty. Pro snížení rizika vážných nebo smrtelných úrazů doporučujeme osobám se zdravotními implantáty, aby se před obsluhou tohoto elektrického nástroje obrátily na svého lékaře nebo na výrobce zdravotního implantátu.

6. Technické údaje

Síťové napětí	220-240V~ 50/60 Hz
Výkon	1200W
Kapacita vodní nádrže	20 l
Odsávací výkon	20 kPa
Stupeň krytí	IP20
Třída ochrany	II

Technické změny vyhrazeny!

7. Montáž

⚠ POZOR!

Před použitím zajistěte, aby byl přístroj správně a kompletně namontován.

Vybalování (obr. A + C)

Odblokujte zajišťovací háky (8) a odstraňte hlavu stroje (1). Příslušenství se nachází v nádobě z ušlechtilé oceli (6).

Montáž uložení válečků (4) (obr. D)

- Postavte nádobu z ušlechtilé oceli (6) na hlavu (hlava stroje (1) musí být odstraněna).
- Zapojte uložení válečků (4) do k tomu určených vybrání nádob z ušlechtilé oceli (6). (3x)

Montáž řídicích koleček (obr. F)

- Zatlačte tři řídicí kolečka (5) do otvorů uchycení kol (4).

Montáž hlavy stroje (1) (obr. A)

- Nasaďte hlavu stroje (1) na nádobu z ušlechtilé oceli (6). Zajistěte hlavu stroje (1) zajišťovacími háky (8). Při montáži hlavy stroje (1) dbejte na to, aby zajišťovací háky (8) správně zaskočily.

Montáž filtru HEPA (14) (obr. E + F)

- Zasuňte ochrannou mřížku (15) nad filtr HEPA (14) a zapojte ji dole na hlavu stroje (1). (obr. E)
- Otáčejte filtrem HEPA (14) ve směru hodinových ručiček, abyste jej odblokovali. (obr. F)

Namontujte odsávací hadici (13) (obr. G - I)

- Napojte odsávací hadici (13) na odpovídající přípojku, dle požadované aplikace, na vysavač pro suché a mokré vysávání.

Vysávání (obr. G)

- Odsávací hadici (13) napojte na přípojku odsávací hadice (3). K tomu nasuňte konec odsávací hadice (13) s oběma vsuvkami do přípojky odsávací hadice (3).
- Nasaďte obě vsuvky do prohlubní. V koncové poloze otočte odsávací hadici (13) ve směru hodinových ručiček.

Vyfoukávání (obr. H)

- Napojte odsávací hadici (13) na přípojku s funkcí vyfoukání (9). Nasuňte konec odsávací hadice (13) s oběma vsuvkami do přípojky s funkcí vyfoukání (9).
- Nasaďte obě vsuvky do prohlubní. V koncové poloze otočte odsávací hadici (13) ve směru hodinových ručiček.

Namontujte hadici (13), hliníkovou trubku (16), plochou trysku (17) (obr. I)

- Zapojte hliníkovou trubku (16) na konec odsávací hadice (13).
- Dle prání lze na hliníkovou trubku (16) nasadit štěrbinový nástavec (17).

8. Obsluha

⚠ POZOR!

Před použitím všechny přípojky a filtr HEPA (14) zkontrolujte z hlediska pevného a spolehlivého spojení. Nádobu z ušlechtilé oceli (6) a filtr HEPA (14) musí být absolutně suché.

Zapnutí / vypnutí (obr. B)

Spínač zap/vyp (11) má dvě nastavení

- Poloha spínače 0: Vyp
- Poloha spínače I: Zap

Vysávání popela

⚠ POZOR!

Je zakázáno vysávání žhavého popela a hořlavých, výbušných nebo zdraví škodlivých látek. Hrozí nebezpečí zranění!

K vysávání popela vždy používejte filtr HEPA (14). Vždy zajistěte, aby byly filtry správně namontovány.

⚠ POZOR!

Přístroj se nehodí k vysávání hořlavých kapalin.

9. Čištění a údržba

⚠ **VAROVÁNÍ!** Před každým nastavením, údržbou nebo opravou vytáhněte síťovou zástrčku!

Čištění (obr. J + K)

- Pokud se na indikaci filtru (2) objeví červená, musí se filtr HEPA (14) vyčistit, popř. vyměnit. (Obr. J)
- K čištění zasuňte při zapnutém stroji na cca 2 sekundy odsávací hadici (13) vč. hliníkové trubky (16) na čisticí přípojku filtru (12).
- Tento postup zopakujte 5krát.

Údržba

Přístroj nevyžaduje údržbu

Servisní informace

Je nutno dbát na to, že v případě tohoto výrobku následující díly podléhají opotřebení, které je dáno používáním nebo se tak děje přirozeně, příp. že na následující díly je pohlíženo jako na spotřební materiál.

Díly podléhající opotřebení*: Filtr HEPA

* není nutně zahrnuto v obsahu dodávky!

Náhradní díly a příslušenství obdržíte v našem servisním středisku. Naskenujte k tomu QR kód na titulní straně.

10. Skladování

Uložte přístroj a jeho příslušenství na tmavém, suchém místě, chráněném před mrazem a nedostupném pro děti. Optimální skladovací teplota se pohybuje mezi 5 a 30°C.

Elektrický přístroj uchovávejte v originálním obalu.

Elektrický přístroj zakryjte, aby byl chráněný před prachem nebo vlhkem.

Návod k obsluze uložte u přístroje.

- Na uložení válečků (4) se nachází prohlubně, do kterých můžete upevnit hliníkovou trubku (16) a šterbinový nástavec (17).
- Zbylé příslušenství můžete ukládat do nádoby z ušlechtilé oceli (6).

11. Elektrické připojení

Instalovaný elektromotor je připojen v provozuschopném stavu. Přípojka musí odpovídat příslušným předpisům VDE a DIN. Těmto předpisům musí odpovídat síťová přípojka zákazníka i použité prodlužovací kabely.

Vadný elektrický přívodní kabel

U elektrických přívodních kabelů často dochází k poškození izolace.

Jeho příčinami mohou být:

- Smáčknutá místa, je-li přívodní kabel veden oknem nebo šterbinou ve dveřích.
- Prohnutí kvůli nevhodnému upevnění nebo vedení přívodního kabelu.
- Zlomení kvůli přeježdění přes přívodní kabel.
- Poškození izolace kvůli vytržení z elektrické zásuvky ve stěně.
- Praskliny v důsledku stárnutí izolace.

Tyto vadné elektrické přívodní kabely nesmí být používány a kvůli poškození izolace jsou životu nebezpečné.

Pravidelně kontrolujte, zda elektrické přívodní kabely nejsou poškozeny.

Dávejte pozor, aby nebyl přívodní kabel při kontrole připojen do elektrické sítě.

Elektrické přívodní kabely musí odpovídat příslušným předpisům VDE a DIN. Používejte pouze přívodní kabely s označením H05VV-F.

Uvedení typového označení na přívodním kabelu je povinné.

Motor na střídavý proud

- Síťové napětí musí činit 230 - 240 V~.
- Prodlužovací kabely do délky 25 m mít průměr 1,5 milimetru čtverečního.
- Připojení a opravy elektrického vybavení mohou provádět pouze odborní elektrikáři.

Typ připojení Y

Pokud dojde k poškození vedení pro připojení na síť tohoto přístroje, musí být vedení pro zabránění vzniku nebezpečí vyměněno výrobcem nebo jeho servisem nebo podobným způsobem kvalifikovanou osobou.

12. Likvidace a recyklace

Upozornění k obalu



Balící materiály jsou recyklovatelné. Obaly prosím likvidujte způsobem šetrným k životnímu prostředí.

Upozornění k zákonu o elektrických a elektronických zařízeních (ElektroG)



Odpadní elektrická a elektronická zařízení nepatří do domovního odpadu, ale musí se sbírat a likvidovat odděleně!

- Staré baterie nebo akumulátory, které nejsou napevno zabudované ve starém přístroji, musí být před odevzdáním bez poškození vyjmuty! Jejich likvidaci upravuje zákon o bateriích.
- Majitelé nebo uživatelé elektrických a elektronických zařízení jsou ze zákona povinni je po použití vrátit.
- Koncový uživatel je zodpovědný za vymazání svých osobních údajů ze starého zařízení určeného k likvidaci!

- Symbol přeškrtnuté popelnice znamená, že se odpadní elektrická a elektronická zařízení nesmí likvidovat společně s domovním odpadem.
- Elektrická a elektronická zařízení můžete bezplatně odevzdat na následujících místech:
 - Veřejné skládky nebo sběrná místa odpadů (např. obecní stavební dvory)
 - Prodejní místa elektrospotřebičů (stacionární a online), pokud jsou obchodníci povinni je odebrat nebo to nabízejí dobrovolně.
 - Až tři kusy elektroodpadu od jednoho typu spotřebiče s délkou hrany maximálně 25 cm lze bezplatně vrátit výrobci, aniž by bylo nutné předtím zakoupit nový spotřebič od výrobce nebo jej odevzdat na jiném autorizovaném sběrném místě ve vašem okolí.
 - Pro další doplňující podmínky zpětného odběru výrobců a distributorů se obraťte na příslušný zákaznický servis.
- V případě, že výrobce dodá nový elektrospotřebič do soukromé domácnosti, může na žádost koncového uživatele zajistit bezplatný sběr elektroodpadu. Za tímto účelem kontaktujte zákaznický servis výrobce.
- Tato prohlášení se vztahují pouze na přístroje instalované a prodávané v zemích Evropské unie a podléhající evropské směrnici 2012/19/EU. V zemích mimo Evropskou unii mohou pro likvidaci elektroodpadu platit jiné předpisy.





13. Odstraňování poruch

Následující tabulka zobrazuje známky chyb a popisuje, jak lze provést nápravu, pokud váš stroj nepracuje správně. Pokud nemůžete problém takto lokalizovat a odstranit, obraťte se na svou servisní dílnu.

Porucha	Možná příčina	Řešení
Motor neběží	Zkontrolujte, je zasunutá zástrčka?	Síťovou zástrčku znovu zasuňte do zásuvky.
	Zkontrolujte, je v zásuvce proud?	Zavolejte elektrikáře.
	Zkontrolujte, je zapnutý spínač/vypínač vysavače?	Zapněte spínač/vypínač.
Snížený odsávací výkon	Je přístroj ucpaný?	Odstraňte ucpaný materiál.
	Filtr se musí vyčistit.	Vyčistěte filtr.
	Není filtr plný prachu?	Vyjměte a vyprázdněte filtr.

Vysvetlenie symbolov na prístroji

Použitie symbolov v tejto príručke má upriamiť vašu pozornosť na možné riziká. Bezpečnostné symboly a vysvetlenia, ktoré ich sprevádzajú, musia byť presne pochopené. Výstrahy samotné neodstraňujú riziká a nemôžu nahradiť správne opatrenia na zabránenie nehodám.

 Pozor!	<p>V tomto návode na obsluhu sme miesta, ktoré sa týkajú vašej bezpečnosti, opatрили touto značkou</p>
	<p>Varovanie - Prečítajte si návod na obsluhu, aby ste minimalizovali riziko poranenia</p>
	<p>Trieda ochrany II</p>
 <p>Max. 40°C / 104°F</p>	<p>Len na studený popo! Ak prekračuje odsávaný materiál teplotu 40°C (104°F), vzniká nebezpečenstvo požiaru!</p>

Obsah:
Strana:

1.	Úvod.....	48
2.	Popis prístroja.....	48
3.	Rozsah dodávky.....	48
4.	Použitie v súlade s určením.....	49
5.	Bezpečnostné upozornenia.....	49
6.	Technické údaje.....	50
7.	Montáž.....	50
8.	Obsluha.....	51
9.	Čistenie a údržba.....	51
10.	Skladovanie.....	51
11.	Elektrická prípojka.....	51
12.	Likvidácia a opätovné zhodnotenie.....	52
13.	Odstraňovanie porúch.....	53

1. Úvod

Výrobca:

Schepbach GmbH
Günzburger Straße 69
D-89335 Ichenhausen

Vážený zákazník,

Želáme Vám veľa zábavy a úspechov pri práci s Vaším novým prístrojom.

Upozornenie:

Výrobca tohto prístroja neručí podľa platného zákona o ručení za výrobok za škody, ktoré vzniknú na tomto prístroji alebo budú spôsobené týmto prístrojom pri:

- neodbornej manipulácii,
- Nedodržiavanie návodu na obsluhu
- Opravy tretími stranami, nie autorizovanými odborníkmi
- Montáž a výmena neoriginálnych náhradných dielov
- použitím v rozpore s určením
- Výpadky elektrického zariadenia pri nedodržiavaní elektrických predpisov a ustanovení VDE 0100, DIN 57113 / VDE 0113

Dozriavajte:

Pred montážou a uvedením do prevádzky si prečítajte celý text návodu na obsluhu.

Návod na obsluhu vám má uľahčiť, aby ste sa oboznámili s prístrojom a používali ho v súlade s jeho určenými možnosťami použitia.

Návod na obsluhu obsahuje dôležité pokyny, ako s prístrojom bezpečne, odborne a hospodárne pracovať a ako zabrániť nebezpečenstvám, ušetríte náklady na opravy, znížite časy prestojov a zvýšite spoľahlivosť a životnosť príslušenstva.

Okrem bezpečnostných ustanovení tohto návodu na obsluhu musíte bezpodmienečne dodržiavať predpisy svojej krajiny platné pre prevádzku prístroja.

Návod na obsluhu uschovajte pri prístroji a v plastovom obale, aby bol chránený pred špinou a vlhkosťou. Všetci obsluhujúci pracovníci si ho musia pred začiatkom práce prečítať a starostlivo ho dodržiavať.

Na prístroji môžu pracovať len osoby, ktoré boli poučené o používaní prístroja a boli informované o nebezpečenstvách, ktoré sú s tým spojené. Treba dodržiavať požadovaný minimálny vek.

Okrem bezpečnostných upozornení obsiahnutých v tomto návode na obsluhu a osobitných predpisov vašej krajiny treba rešpektovať všeobecne uznávané technické pravidlá pre prevádzku konštrukčne rovnakých strojov.

Nepreberáme zodpovednosť za žiadne nehody ani škody, ku ktorým dôjde v dôsledku nedodržania tohto návodu a bezpečnostných upozornení.

2. Popis prístroja

1. Hlava stroja
2. Indikátor filtra
3. Hadicová prípojka na odsávanie
4. Upnutia valčekov (3x)
5. Vodiace kladky (3x)
6. Zásobník
7. Rukoväť nádoby
8. Blokovací háčik
9. Prípojka s funkciou fúkania
10. Rukoväť hlavy stroja
11. Zapínač/vypínač
12. Prípojka na čistenie filtra
13. Odsávacia hadica
14. Filter HEPA
15. Ochranná mriežka filtra HEPA
16. Hliníková rúra
17. Dýza s plochým nástrekom

3. Rozsah dodávky

- Otvorte balenie a opatrne vyberte prístroj.
- Odstráňte baliaci materiál, ako aj obalové a prepravné poistky (ak sú použité).
- Skontrolujte, či je rozsah dodávky kompletný.
- Prístroj a diely príslušenstva skontrolujte ohľadom poškodení spôsobených prepravou.
- Obal podľa možnosti uschovajte až do uplynutia záručnej doby.

POZOR

Prístroj a obalové materiály nie sú hračkami pre deti! Deti sa nesmú hrať s plastovými vreckami, fóliami a malými dielmi! Existuje nebezpečenstvo prehltnutia a zadusenia!

- Odsávacia hadica
- Filter HEPA
- Ochranná mriežka filtra HEPA
- Hliníková rúra
- Dýza s plochým nástrekom

- Uptonia valčekov (3x)
- Vodiace kladky (3x)

4. Použitie v súlade s určením

Odsávač popola je vhodný na odsávanie studeného popola z komínov, pecí na drevené uhlie, popolníkov, grilov a suchých nečistôt. Funkcia fúkania prístroja sa môže použiť na čistenie menších plôch. Prístroj nie je určený na nasávanie horľavých, výbušných alebo zdraviu škodlivých látok.

Stroj sa môže používať iba v súlade so svojim určením. Každé iné použitie presahujúce určenie je považované za používanie v rozpore s určením. Za škody z neho vzniknuté alebo poranenia akéhokoľvek druhu ručí používateľ/obsluha a nie výrobca.

Dbajte, prosím, na to, že naše prístroje neboli v súlade s určením skonštruované na komerčné, remeselné ani priemyselné použitie. Ak sa prístroj používa v komerčných, remeselných alebo priemyselných podnikoch, ako aj na podobné činnosti, nepreberáme žiadnu záruku.

5. Bezpečnostné upozornenia

⚠ NEBEZPEČENSTVO!

Pripojte prístroj k striedavému prúdu. Napätie sa musí zhodovať s typovým štítkom prístroja.

- Sieťovú zástrčku a zásuvku nikdy nechytajte vlhkými rukami.
- Nevytahujte sieťovú zástrčku zo zásuvky ťahaním za prípojné vedenie.
- Skontrolujte prípojné vedenie so sieťovou zástrčkou pred každou prevádzkou ohľadom škôd. Poškodené prípojné vedenie neodkladne nechajte vymeniť autorizovaným zákazníckym servisom/elektrikármi, aby ste zabránili ohrozeniam.
- Na zabránenie úrazom elektrickým prúdom vám odporúčame používať zásuvku s predspínaným ochranným spínačom proti chybovému prúdu (max. 30 mA intenzita menovitého vypínacieho prúdu).
- Pred všetkými ošetrovacími a údržbovými prácami vypnite prístroj a vytiahnite sieťovú zástrčku.
- Oprávárske práce a práce na konštrukčných dieloch smie vykonať len autorizovaný zákaznícky servis.

⚠ VÝSTRAHA!

- Tento prístroj nie je určený na to, aby ho používali osoby s obmedzenými telesnými, zmyslovými alebo duševnými schopnosťami či nedostatočnými skúsenosťami a/alebo nedostatočnými znalosťami. Používať ho smú jedine v tom prípade, že sú pod dozorom osoby zodpovednej za ich bezpečnosť alebo ich táto osoba poučila v obsluhu zariadenia.
- Deti smú tento prístroj obsluhovať len vtedy, ak majú viac ako 8 rokov a ak má nad nimi dohľad osoba zodpovedná za ich bezpečnosť alebo od nich dostali pokyny o tom, ako prístroj používať, a porozumeli výsledným nebezpečenstvám.
- Deti sa nesmú s prístrojom hrať.
- Deti musia byť pod dozorom, aby sa zaistilo, že sa nebudú s prístrojom hrať.
- Čistenie a užívateľskú údržbu nesmú vykonávať deti bez dozoru.
- Baliace fólie uchovávajú mimo dosah detí, vzniká nebezpečenstvo zadusenía!
- Prístroj vypnite po každom používaní a pred každým čistením/údržbou.
- Nebezpečenstvo požiaru Neodsávajte žiadne horiace ani tlejúce predmety.
- Prevádzka v oblastiach ohrozených výbuchom je zakázaná.
- Nepoužívajte žiadne prostriedky na drhnutie, sklo alebo univerzálny čistič! Nikdy neponárajte prístroj do vody.
- Len pre studený popol, pozri návod na obsluhu!
- Nenasávajte žiadne sadze a horľavé látky.
- Pri saní neustále kontrolujte hadice a vysávač ohľadom prehriatia.
- Po saní a pred saním vyprázdňte a vyčistite vysávač.
- Nenasávajte žiadne kvapaliny. Prístroj nesmie byť vystavený vode.

Studený popol je popol, ktorý je dostatočne dlho ochladzovaný a neobsahuje žiadne žeravé uhlíky. To sa dá zistiť „prečesáním“ popola kovovým nástrojom pred použitím prístroja. Zo studeného popola nevychádza žiadne citelné tepelné žiarenie.

Určité látky môžu v dôsledku vírenia spolu s nasávaným vzduchom tvoriť výbušné pary alebo zmes! Nikdy nenasávajte nasledujúce látky:

- Výbušné alebo horľavé plyny, kvapaliny a prachy (reaktívne prachy)

- Reaktívne kovové prachy (napr. hliník, horčík, zinok) v spojení so silno alkalickými a kyslými čistiacimi prostriedkami
- Neriedené silné kyseliny a lúhy
- Organické rozpúšťadlá (napr. benzín, riedidlo farby alebo vykurovací olej).

Tieto látky môžu navyše napadnúť materiály použité na prístroji.

⚠ VÝSTRAHA!

Tento elektrický prístroj vytvára počas prevádzky elektromagnetické pole. Toto pole môže za určitých okolností ovplyvniť aktívne alebo pasívne implantáty. Na zníženie nebezpečenstva závažných alebo smrteľných poranení odporúčame osobám s implantátmi prekonzultovať situáciu so svojim lekárom a výrobcom implantátu ešte predtým, ako začnú obsluhovať elektrický prístroj.

6. Technické údaje

Sieťové napätie	220 – 240V~ 50/60 Hz
Výkon	1200 W
Kapacita vodnej nádrže	20 l
Odsávací výkon	20 kPa
Druh krytia	IP 20
Trieda ochrany	II

Technické zmeny vyhradené!

7. Montáž

⚠ POZOR!

Pred použitím zaistíte, aby bol prístroj správne a úplne namontovaný.

Vybalenie (obr. A + C)

Odblokujte blokovací háčik (8) a odstráňte hlavu stroja (1). Príslušenstvo sa nachádza v nádobe s ušľachtilou oceľou (6).

Montáž upnutia valčekov (4) (obr. D)

- Nádobu z ušľachtilej ocele (6) postavte na hlavu (hlava stroja (1) sa musí odstrániť).
- Zasuňte upnutia valčekov (4) do na to určených vybranií na nádobe z ušľachtilej ocele (6). (3x)

Montáž vodiacich kladiek (obr. F)

- Tri vodiace kladky (5) zatlačte do otvorov uchopení koliesok (4).

Montáž hlavy stroja (1) (obr. A)

- Hlavu stroja (1) nasadzte na nádobu z ušľachtilej ocele (6). Hlavu stroja (1) zaistíte blokovacími háčikmi (8). Pri montáži hlavy stroja (1) dbajte na to, aby blokovacie háčiky (8) správne zaklapli.

Montáž filtra HEPA (14) (obr. E + F)

- Nasuňte ochrannú mriežku (15) na filter HEPA (14) a zasuňte ho pod hlavu stroja (1). (obr. E)
- Otočte filter HEPA (14) v smere hodinových ručičiek, aby ste ho zaistili. (obr. F)

Montáž odsávacej hadice (13) (obr. G – I)

- Odsávaciu hadicu (13) napojte na príslušnú prípojku, v závislosti od požadovaného použitia na mokrú-suchú vysávač.

Odsávanie (obr. G)

- Odsávaciu hadicu (13) napojte na hadicovú prípojku na odsávanie (3). Na to posuňte koniec odsávacej hadice (13) s obomi vsuvkami do prípojky na odsávanie (3).
- Obe vsuvky vložte do priehlbín. V koncovej polohe otočte odsávaciu hadicu v smere hodinových ručičiek (13).

Fúkanie (obr. H)

- Odsávaciu hadicu (13) napojte na prípojku s funkciou fúkania (9). Posuňte koniec odsávacej hadice (13) s obomi vsuvkami do prípojky s funkciou fúkania (9).
- Obe vsuvky vložte do priehlbín. V koncovej polohe otočte odsávaciu hadicu v smere hodinových ručičiek (13).

Montáž hadice (13), hliníkovej rúry (16), dýzy s plochým nástrekom (17) (obr. I)

- Nasuňte hliníkovú rúru (16) na koniec odsávacej hadice (13).
- Podľa potreby je možné nasunúť štrbinovú hubicu (17) na hliníkovú rúru (16).

8. Obsluha

⚠ POZOR!

Pred použitím skontrolujte všetky prípojky a filter HEPA (14) ohľadom pevného a bezpečného spojenia. Nádoba z ušľachtilej ocele (6) a filter HEPA (14) musia byť absolútne suché.

Zapnutie/vypnutie (obr. B)

Zapínač/vypínač (11) má dve nastavenia

- Poloha spínača 0: Vyp.
- Poloha spínača I: Zap.

Odsávanie popola

⚠ POZOR!

Odsávanie žeravého popola, ako aj horľavých, výbušných alebo zdraviu škodlivých látok je zakázané. Hrozí nebezpečenstvo poranenia!

Používajte filter HEPA (14) vždy len na odsávanie popola. Vždy zabezpečte, aby boli filtre správne namontované.

⚠ POZOR!

Prístroj nie je vhodný na vysávanie horľavých kvapalín.

9. Čistenie a údržba

⚠ **VÝSTRAHA!** Pred každým nastavením, údržbou alebo opravou vytiahnite sieťovú zástrčku!

Čistenie (obr. J + K)

- Ak je indikátor filtra (2) červený, musí sa filter HEPA (14) vyčistiť resp. vymeniť. (obr. J)
- Na čistenie nasuňte pri zapnutom stroji na dobu cca 2 sekúnd odsávaciu hadicu (13) vrát. hliníkovej rúry (16) na prípojku na čistenie filtra (12).
- Tento proces zopakujte 5x.

Údržba

Prístroj je bezúdržbový

Servisné informácie

Je potrebné dbať na to, že pri tomto produkte podliehajú nasledujúce diely použitiu primeranému alebo prirodzenému opotrebovaniu, resp. nasledujúce diely sú potrebné ako spotrebné materiály.

Diely podliehajúce opotrebovaniu*: Filter HEPA

* nie je nutne obsiahnuté v rozsahu dodávky!

Náhradné diely a príslušenstvo získate v našom servisnom centre. Za týmto účelom naskenujte QR kód na titulnej strane.

10. Skladovanie

Prístroj a jeho príslušenstvo skladujte na tmavom, suchom a nezamrzajúcom mieste neprístupnom pre deti. Optimálna skladovacia teplota sa nachádza medzi 5 a 30 °C.

Elektrický prístroj skladujte v originálnom obale.

Elektrický prístroj zakryte, aby ste ho chránili pred prachom alebo vlhkosťou.

Návod na obsluhu skladujte pri elektrickom prístroji.

- Na upnutiach valčekov (4) sa nachádzajú priehlbiny, do ktorých sa môže umiestniť hliníková rúra (16) a štrbinová hubica (17).
- Zvyšné príslušenstvo môžete skladovať v nádobe z ušľachtilej ocele (6).

11. Elektrická prípojka

Nainštalovaný elektromotor je pripojený a pripravený na prevádzku. Pripojenie zodpovedá príslušným ustanoveniam VDE a DIN. Sieťová prípojka na strane zákazníka, ako aj predlžovacie vedenie musia zodpovedať týmto predpisom.

Poškodené elektrické pripojné vedenie

Na elektrických pripojných vedeniach často vznikajú škody na izolácii.

Príčinami môžu byť:

- Stlačené miesta, keď sa pripojné vedenia vedú cez okno alebo medzeru medzi dverami.
- Zalomené miesta v dôsledku neodborného upevnenia alebo vedenia pripojného vedenia.
- Rozrezané miesta vzniknuté pri prejazde cez pripojné vedenie.
- Škody na izolácii pri vytrhnutí zo zásuvky v stene.
- Trhliny pri zostarnutí izolácie.

Takéto poškodené elektrické pripojné vedenia sa nesmú používať a z dôvodu poškodenia izolácie sú životunebezpečné.

Elektrické pripojné vedenia pravidelne kontrolujte ohľadne poškodení. Dávajte pozor na to, aby pri kontrole pripojného vedenia nebolo vedenie pripojené k elektrickej sieti.

Elektrické pripojné vedenia musia zodpovedať príslušným ustanoveniam VDE a DIN. Používajte iba pripojné vedenia s označením H05VV-F.

Vytlačenie označenia typu na pripojnom kábli je predpis.

Motor na striedavý prúd

- Sieťové napätie musí predstavovať 230 – 240 V~.
- Predlžovacie vedenia do dĺžky 25 m musia vykazovať prierez 1,5 mm².
- Prípojky a opravy elektrickej výbavy smie vykonávať iba vyučený elektrikár.

Druh pripojenia Y

Ak je sieťový prívod tohto prístroja poškodený, musí ho výrobca alebo zákaznícky servis či podobne kvalifikovaná osoba vymeniť, aby sa predišlo prípadným nebezpečenstvám.

12. Likvidácia a opätovné zhodnotenie

Upozornenia k baleniu



Baliace materiály sa dajú recyklovať. Prosím, likvidujte balenia ekologicky.

Upozornenia k elektrickým a elektronickým zariadeniam (ElektroG)



Elektrické a elektronické staré zariadenia nepatria do domového odpadu, ale musia sa zbierať, resp. likvidovať oddelene!

- Staré batérie alebo akumulátory, ktoré nie sú pevne zabudované v starom prístroji, sa musia vybrať bez porušení! Ich likvidácia je regulovaná zákonom o batériách.
- Vlastníci alebo používatelia elektrických a elektronických zariadení sú zo zákona povinní ich po použití vrátiť.
- Koncový užívateľ je zodpovedný za vymazanie svojich osobných údajov na starom zariadení, ktoré má byť zlikvidované!
- Symbol prečiarknutého odpadkového koša na kolieskach znamená, že staré elektrické a elektronické zariadenia sa nesmú likvidovať s domovým odpadom.
- Elektrické a elektronické zariadenia je možné bezplatne odovzdať na týchto miestach:
 - Verejná likvidácia alebo zberné miesta (napr. obecné stavebné dvory).
 - Predajné miesta elektronických zariadení (stacionárne a online), ak sú predajcovia povinní ich prevziať späť alebo ich dobrovoľne ponúknuť.

- Až tri staré elektrické zariadenia jedného typu s maximálnou dĺžkou hrany 25 centimetrov môžete bezplatne odovzdať bez toho, aby ste si najprv zakúpili nové zariadenie od výrobcu, alebo ich odovzdajte na inom autorizovanom zbernom mieste vo vašom okolí.
- Viac doplňujúcich podmienok spätného odberu výrobcov a distribútorov sa dozviete v príslušnom zákazníckom servise.
- V prípade dodania nového elektrického zariadenia výrobcom do domácnosti môže výrobca na požiadanie koncového užívateľa zabezpečiť bezplatný odvoz starého elektrického zariadenia. Za týmto účelom kontaktujte zákaznícky servis výrobcu.
- Tieto vyhlásenia sa vzťahujú iba na zariadenia inštalované a predávané v krajinách Európskej únie a podliehajúce európskej smernici 2012/19/EÚ. V krajinách mimo Európskej únie môžu na likvidáciu elektrických a elektronických zariadení platiť odlišné predpisy.





13. Odstraňovanie porúch

V nasledujúcej tabuľke sú uvedené príznaky chýb a je tam opísané, ako môžete urobiť nápravu, keď váš stroj nepracuje správne. Ak pomocou toho nedokážete lokalizovať a odstrániť problém, obráťte sa na vašu servisnú dielňu.

Porucha	Možná príčina	Náprava
Motor nebeží	Skontrolujte, či je sieťová zástrčka zasunutá?	Znovu zasunite sieťovú zástrčku do zásuvky.
	Skontrolujte, či je v zásuvke prúd?	Zavolajte elektrikára.
	Skontrolujte, či je zapnutý zapínač/vypínač vysávača?	Zapnite zapínač/vypínač.
Znížený sací výkon	Upchatý prístroj?	Odstráňte upchatie.
	Filter sa musí vyčistiť.	Vyčistite filter.
	Filter je plný prachu?	Demontujte a vyprázdňte filter.

Seadmel olevate sümbolite selgitus

Käesolevas juhendis kasutatavate sümbolite ülesanne on juhtida teie tähelepanu võimalikele riskidele. Ohutussümbolitest ja nende juurde kuuluvatest selgitustest tuleb täpselt aru saada. Hoiatused ise ühtki riski ei kõrvalda ega suuda asendada korrektseid meetmeid õnnetuste ärahoidmiseks.

 Tähelepanu!	<p>Käesolevas käsitsuskorralduses oleme varustanud Teie ohutust puudutavad kohad selle märgiga</p>
	<p>Hoiatus - lugege vigastusriski vähendamiseks kasutusjuhendit.</p>
	<p>Kaitseklass II</p>
 <p>Max. 40°C / 104°F</p>	<p>Ainult külma tuha jaoks! Valitseb tulekahju oht, kui imetav materjal ületab temperatuuri 40°C (104°F)!</p>

Sisukord:

Lk:

1.	Sissejuhatus	56
2.	Seadme kirjeldus	56
3.	Tarnekomplekt	56
4.	Sihtotstarbekohane kasutus	57
5.	Ohutusjuhised	57
6.	Tehnilised andmed	58
7.	Montaaž	58
8.	Käsitsemine	58
9.	Puhastamine ja hooldus	59
10.	Ladustamine	59
11.	Elektriühendus	59
12.	Utiliseerimine ja taaskäitus	60
13.	Rikete kõrvaldamine	60

1. Sissejuhatus

Tootja:

Scheppach GmbH
Günzburger Straße 69
D-89335 Ichenhausen

Austatud klient!

Soovime Teile uue seadme meeldivat ja edukat kasutamist.

Juhis:

Kõnealuse seadme tootja ei vastuta kehtiva tootevastutuse seaduse järgi kahjude eest, mis tekivad seadmel või seadme tõttu alljärgnevatel juhtudel:

- asjatundmatul käsitsemisel,
- Käsitsemiskorralduse eiramine
- Remontimisel kolmandate isikute, volitamata spetsialistide poolt
- Mitte-originaalosade paigaldamine ja nendega välvahetamine
- mitte sihtotstarbekohasel kasutamisel
- Elektrisüsteemi rivist väljalangemisel elektrialaeeskirjade ning VDE nõuete 0100, DIN 57113 / VDE 0113 eiramisel

Pidage silmas:

Lugege enne montaaži ja käikuvõtmist kogu kasutusjuhendi tekst läbi.

Käesoleva kasutusjuhendi ülesandeks on hõlbustada seadme tundmaõppimist ja selle kasutamist vastavalt sihtotstarbekohastele kasutusvõimalustele.

Kasutusjuhend sisaldab tähtsaid juhiseid, kuidas saate seadmega ohutult, asjatundlikult ning ökonoomselt töötada, ja kuidas saate vältida ohte, hoida kokku remondikulud, lühendada seisuageu ning suurendada elektritööriista töökindlust ja eluiga.

Lisaks käesolevas kasutusjuhendis esitatud ohutusnõuetele peate tingimata oma riigis seadme käitamise kohta kehtivaid eeskirju järgima.

Hoidke kasutusjuhendit kilekotis mustuse ja niiskuse eest kaitstult seadme juures alal. Kõik operaatorid peavad selle enne töö alustamist läbi lugema ja seda hoolikalt järgima.

Seadmega tohivad töötada ainult isikud, keda on seadme kasutamise osas instrueeritud ja sellega seonduvast ohtudest teavitatud. Nõutavast miinimumvanusest tuleb kinni pidada.

Peale käesolevas käsitusjuhendis sisalduvate ohutusjuhiste ning Teie riigis ehituslikult samade masinate kohta kehtivate eeskirjade tuleb järgida üldtunnustatud tehnilisi reegleid.

Me ei võta vastutust õnnetuste või kahjude eest, mis tekivad käesoleva juhendi ja ohutusjuhiste eiramisest.

2. Seadme kirjeldus

1. masinapea
2. Filtrinäidik
3. Imuvooliku ühendus
4. Rullipesa (3x)
5. Roolimisrullid (3x)
6. Mahuti
7. Mahuti käepide
8. lukustuskonks
9. Puhumisfunktsiooniga ühendus
10. Masinapea käepide
11. Sisse-/ väljalüliti
12. Filtri puhastusühendus
13. imuvoolik
14. HEPA filter
15. HEPA filtri kaitsevõre
16. Alumiiniumtoru
17. Lamedüüs

3. Tarnekomplekt

- Avage pakend ja võtke seade ettevaatlikult välja.
- Eemaldage pakendusmaterjal ja pakendus- ning transpordikindlustused (kui olemas).
- Kontrollige üle, kas tarnekomplekt on terviklik.
- Kontrollige seadet ja tarvikuosi transpordikahjustuste suhtes.
- Hoidke pakendit võimaluse korral kuni garantiiaja möödumiseni alal.

TÄHELEPANU

Seade ja pakendusmaterjalid pole laste mänguasjad! Lapsed ei tohi kilekottide, kilede ja väikeosadega mängida! Valitseb allaneelamis- ja lämbumisoh!

- imuvoolik
- HEPA filter
- HEPA filtri kaitsevõre
- Alumiiniumtoru
- Lamedüüs
- Rullipesa (3x)
- Roolimisrullid (3x)

4. Sihtotstarbekohane kasutus

Tuhaimur sobib külma tuha äraimemiseks kaminastest, puidu- ja söeahjustest, tuhatoosidest ning grillidest, samuti kuiva mustuse imemiseks. Seadme puhurifunktsiooni saab kasutada väiksemate pindade puhastamiseks. Seade pole ette nähtud põlemisvõimeliste, plahvatusvõimeliste või terviseohtlike ainete äraimemiseks.

Masinat tohib kasutada ainult vastavalt selle otstarbele. Igasugune sellest ulatuslikum kasutus pole sihtotstarbekohane. Sellest põhjustatud kahjude või igat liiki vigastuste eest vastutab kasutaja/operaator ja mitte tootja.

Palun pidage silmas, et meie seadmed pole konstrueeritud kommerts-, käsitööstus- ega tööstuskasutuse jaoks. Me ei võta üle pretensiooniõiguskohustust, kui seadet kasutatakse kommerts-, käsitööstus- või tööstusettevõtetes ning samaväärsetel tegevustel.

5. Ohutusjuhised

⚠ OHT!

Ühendage seade ainult vahelduvvoolutoitega. Pinge peab ühtima seadme tüübisildil esitatuga.

- Ärge haarake võrgupistikust ja pistikupesast kunagi niiskete kätega kinni.
- Ärge tõmmake võrgupistikut pistikupesast välja ühendusjuhtmetest kinni hoides.
- Kontrollige iga kord enne käitamist võrgupistikuga ühendusjuhet kahjustuste suhtes. Laske kahjustatud ühendusjuhe ohtude vältimiseks viivitamatult volitatud klienditeenindusel/ elektrispetsialistil välja vahetada.
- Elektriõnnetuste vältimiseks soovitame kasutada ettelülitatud rikkevoolu-kaitselülitiga (max 30 mA nimivallandus-voolutugevus) pistikupesasi.
- Lülitage seade alati enne kõiki hoolitsusi – ja hoolustõid välja ning tõmmake võrgupistik välja.
- Remonditöid ja töid elektridetallide kallal tohib läbi viia ainult volitatud klienditeenindus.

⚠ HOIATUS!

- Antud seade pole ette nähtud kasutamiseks piiratud füüsiliste, sensoorsete või vaimsete võimete, puuduliku kogemuse ja/või puudulike teadmistega isikute poolt, välja arvatud juhul, kui nad viibivad nende ohutuse eest vastutava isiku järelevalve all või said temalt seadme kasutamise kohta korraldusi ning on sellest tulenevaid ohte mõistnud.

- Lapsed tohivad seadet kasutada ainult siis, kui nad on üle 8 aasta vanad ja viibivad nende ohutuse eest vastutava isiku järelevalve all või said temalt seadme kasutamise kohta korraldusi ning on sellest tulenevaid ohte mõistnud.
- Lapsed ei tohi seadmega mängida.
- Valvake lapsi tegemaks kindlaks, et nad seadmega ei mängi.
- Puhastust ja kasutajapoolset hooldust ei tohi lapsed ilma järelevalveta läbi viia.
- Hoidke pakenduskilesid lastele kättesaamatult, vältides lämbumisoht!
- Lülitage seade iga kord pärast kasutamist ja iga kord enne puhastust/hooldust välja.
- Tulekahju oht. Ärge imege sisse põlevaid või hõõguvaid esemeid.
- Plahvatusohtlikes piirkondades käitamine on keelatud.
- Ärge kasutage küürimisvahendeid, klaasi- ega universaalpuhastusvahendeid! Ärge kastke seadet kunagi vette.
- Ainult külma tuha jaoks, vt käsitsusjuhendit!
- Ärge imege sisse tahma ja põlemisvõimelisi aineid.
- Kontrollige imemisel pidevalt voolikute ja imuri soojenemist.
- Tühjendage ja puhastage imur enne ning pärast imemist.
- Ärge imege vedelikke. Seade ei tohi veega märjaks saada.

Külm tuhk on tuhk, mis on piisavalt kaua jahtunud ega sisalda enam hõõgpesi. Selle saab enne seadme kasutamist kindlaks teha metallist abivahendiga tuhka läbi rehitsedes. Külmast tuhast ei välju tuntavat soojuskiirgust.

Teatud ained võivad sisseimetava õhuga segunedes plahvatusvõimelisi aineid või segusid moodustada! Ärge imege järgnevaid aineid kunagi sisse:

- plahvatusvõimelised või põlemisvõimelised gaasid, vedelikud ja tolmu (reaktiivsed tolmu)
- reaktiivsed metallitolmu (nt alumiinium, magneesium, tsink) ühenduses tugevasti leeliseliste ja happeliste puhastusvahenditega
- lahjendamata tugevad happed ja leelised
- orgaanilised lahustid (nt bensiin, värvivedeldi, atsetoon, kütteõli).

Täiendavalt võivad need ained seadmel kasutatud materjale kahjustada.

⚠ HOIATUS!

Antud elektritööriist tekitab käitamise ajal elektromagnetilise välja. Kõnealune väli võib teatud tingimustel aktiivsete või passiivsete meditsiiniliste implantaatide talitlust halvendada. Vähendamaks tõsiste või surmavate vigastuste ohtu, soovime me meditsiiniliste implantaatidega isikutel arsti ja meditsiinilise implantaadi tootjaga konsulteerida enne, kui elektritööriista käsitletakse.

6. Tehnilised andmed

Võrgupinge	220-240V~ 50/60 Hz
Võimsus	1200W
Veepaagi mahutavus	20 l
Imuvõimsus	20 kPa
Kaitseliik	IP20
Kaitseklass	II

Õigus tehnilisteks muudatusteks reserveeritud!

7. Montaaž

⚠ TÄHELEPANU!

Tehke enne kasutamist kindlaks, et seade on korrektselt ja täielikult monteeritud.

Lahtipakkimine (joon. A + C)

Lukustage lukustuskonksud (8) lahti ja eemaldage masinapea (1). Tarvikud asuvad roostevabaterasest mahutis (6).

Rullipesade (4) montaaž (joon. D)

- Asetage roostevabaterasest mahuti (6) pea peale (masinapea (1) tuleb eemaldada).
- Pistke rullipesad (4) selleks ettenähtud väljalõigetes roostevabaterasest mahutil (6). (3x)

Roolimisrullide montaaž (joon. F)

- Suruge kolm roolimisrulli (5) rattapesade (4) avadesse.

Masinapea (1) montaaž (joon. A)

- Pange masinapea (1) roostevabaterasest mahutile (6). Kindlustage masinapea (1) lukustuskonksudega (8). Pöörake masinapea (1) montaažil tähelepanu sellele, et lukustuskonksud (8) fikseeruvad õigesti.

HEPA filtri (14) montaaž (joon. E + F)

- Lükake kaitsevõre (15) HEPA filtrile (14) ja pistke see all masinapea (1) peale. (joon. E)
- Keerake HEPA filtrit (14) päripäeva, et see lukustada. (joon. F)

Imuvooliku (13) monteerimine (joon. G - I)

- Ühendage imuvoolik (13) olenevalt rakendusest märg- ja kuivimuril vastava ühenduse külge.

Imemine (joon. G)

- Ühendage imuvoolik (13) imuvooliku ühenduse (3) külge. Lükake selleks imuvooliku (13) ots mõlema nipliga imuvooliku ühendusse (3).
- Pange mõlemad niplid süvenditesse. Keerake imuvoolikut (13) lõpp-positioonis päripäeva.

Puhumine (joon. H)

- Ühendage imuvoolik (13) puhumisfunktsiooni ühenduse (9) külge. Lükake imuvooliku (13) ots mõlema nipliga puhumisfunktsiooni ühendusse (9).
- Pange mõlemad niplid süvenditesse. Keerake imuvoolikut (13) lõpp-positioonis päripäeva.

Vooliku (13), alumiiniumtoru (16), lamedüüsi (17) monteerimine (joon. I)

- Pistke alumiiniumtoru (16) imuvooliku (13) otsale.
- Soovi järgi saab vuugidüüsi (17) alumiiniumtorule (16) pista.

8. Käsitsemine

⚠ TÄHELEPANU!

Kontrollige enne kasutamist kõiki ühendusi ja HEPA filtrit (14) tugeva ning kindla ühenduse suhtes. Roostevabaterasest mahuti (6) ja HEPA filter (14) peavad olema absoluutselt kuivad.

Sisse-/väljalülitamine (joon. B)

Sisse-/väljalülitil (11) on kaks seadistust

- Lülitusasend 0: Välja
- Lülitusasend I: Sisse

Tuha imemine

⚠ TÄHELEPANU!

Hõõguva tuha ja põlemisvõimeliste, plahvatusvõimeliste või terviseohtlike ainete sisseimemine on keelatud. Valitseb vigastusoht!

Kasutage tuha imemiseks alati HEPA filtrit (14). Tehke alati kindlaks, et filtrid on korrektselt monteeritud.

⚠ TÄHELEPANU!

Seade ei sobi põlemisvõimeliste vedelike äraimemiseks.

9. Puhastamine ja hooldus

⚠ **HOIATUS!** Tõmmake enne igasugust seadistamist, korrashoiutööd ja parandamist võrgupistik välja!

Puhastamine (joon. J + K)

- Kui filtrinäidik (2) seisab punasel, siis tuleb HEPA filter (14) ära puhastada või välja vahetada. (joon. J)
- Puhastamiseks pistke imuvoolik (13) koos alumiiiniumtoruga (16) sisselülitatud masina korral 2 sekundiks filtri puhastusühendusele (12).
- Korrake seda protseduuri 5 korda.

Hooldus

Seade on hooldusvaba

Teenindus-informatsioon

Tuleb silmas pidada, et antud toote puhul vajatakse kasutusalaalsele või loomulikule kulumisele alluvaid või kulumaterjalidena järgmisi osi.

Kuluosad*: HEPA filter

* ei sisaldu tingimata tarnekomplektis!

Varuosi ja tarvikuid saate meie teeninduskeskusest. Skannige selleks tiitellehel olev QR kood.

10. Ladustamine

Ladustage seadet ja tarvikuid pimedas, kuivas, külmumiskindlas ning lastele kättesaamatus kohas. Optimaalne ladustamistemperatuur on 5 ja 30°C vahel. Säilitage elektritööriista originaalpakendis. Katke elektritööriist kinni, et seda tolmu või niiskuse eest kaitsta.

Säilitage käsitsusjuhendit tööriista juures.

- Rullipesadel (4) asuvad süvendid, millesse saate paigaldada alumiiiniumtoru (16) ja vuugidüüsi (17).
- Ülejäänud tarvikuid saate säilitada roostevabaterasest mahutis (6).

11. Elektriühendus

Installeeritud elektrimootor on käitusvalmis kujul külge ühendatud. Ühendus vastab asjaomastele VDE ja DIN nõuetele. Kliendipoolne võrguühendus ja kasutatav pikendusjuhe peavad vastama nende eeskirjadele.

Kahjustatud elektriühendusjuhe

Elektriühendusjuhtmetel tekivad sageli isolatsiooni-kahjustused.

Nende põhjusteks võivad olla:

- Survekohad, kui ühendusjuhtmed veetakse läbi akende või uksevahede.
- Murdekohad ühendusjuhtme asjatundmatu kinnitamise või vedamise tõttu.
- Sisselõikekohad ühendusjuhtmest ülesõitmisest tõttu.
- Isolatsioonikahjustused seinapistikupesast väljarebimise tõttu.
- Praod isolatsiooni vananemise tõttu.

Selliselt kahjustunud elektriühendusjuhtmeid ei tohi kasutada ja need on isolatsioonikahjustuste tõttu elu-ohhtlikud.

Kontrollige elektriühendusjuhtmed regulaarselt kahjustuste suhtes üle. Pidage silmas, et ülekontrollimisel pole ühendusjuhe vooluvõrku ühendatud.

Elektriühendusjuhtmed vastavad asjaomastele VDE ja DIN nõuetele. Kasutage ainult tähisega H05VV-F ühendusjuhtmeid.

Ühenduskaablile trükitud tüübitähis on eeskirjaga kohustuslik.

Vahelduvvoolumootor

- Võrgupinge peab olema 230 - 240 V~.
- Kuni 25 m pikkused pikendusjuhtmed peavad olema ristlõikega 1,5 ruutmillimeetrit.
- Elektrilase varustuse ühendamist ja remonti tohib teostada ainult elektrispetsialist.

Ühendusliik Y

Kui seadme võrguühendusjuhe saab kahjustada, siis tuleb see lasta ohtude vältimiseks tootjal, klienditeenindusel või sarnase kvalifikatsiooniga isikul asendada.

12. Utiliseerimine ja taaskäitus

Juhised pakendi kohta



Pakendusmaterjalid on taaskäideldavad. Palun utiliseerige pakendid keskkonnasõbralikult.

Juhised elektri- ja elektroonikaseadmete seadus (ElektroG) kohta



Elektri- ja elektroonikaseadmed ei kuulu olmeprügisse, vaid tuleb suunata eraldi kogumisse või utiliseerimisse!

- Vanad patareid või akud, mis pole püsivalt vana-seadmesse paigaldatud, tuleb enne äraandmist purustamata välja võtta! Nende utiliseerimist reguleeritakse patareiseadusega.
- Elektri- ja elektroonikaseadmete omanikud või kasutajad on seadusega kohustatud need kasutuse lõpus tagastama.
- Lõppkasutaja kannab omavastutust utiliseeritava vanaseadmel isikupõhiste andmete kustutamise eest!
- Läbikriipsutatud prügikonteineri sümbol tähendab, et vanu elektri- ja elektroonikaseadmeid ei tohi utiliseerida olmeprügi kaudu.

- Vanad elektri- ja elektroonikaseadmed saab järgmistes kohtades tasuta ära anda:
 - Avalik-õiguslikud utiliseerimis- või kogumispunktid (nt kommunaalsed toormeajaamad)
 - Elektriseadmete müügipunktid (stasionaarsed ja online), kui edasimüüjad on tagasivõtmiseks kohustatud või pakuvad seda vabatahtlikult.
 - Kuni kolm vana elektriseadet seadmeliigi kohta maksimaalselt 25-sentimeetrise servapikkusega saate ilma tootjalt uut seadet soetamata talle tasuta ära anda või enda läheduses teise volitatud kogumispunkti suunata.
 - Tootja ja levitaja edasised täiendavad tagasivõtmistingimused saate teada vastavast klienditeenindusest.
- Tootja poolt eramajapidamisse uue elektriseadme kohaletarnimise korral võib see anda lõppkasutaja järelepärimisel korralduse vana elektriseade tasuta ära viia. Võtke selleks ühendust tootja klienditeenindusega.
- Need ütlused kehtivad ainult seadmete kohta, mis installeeritakse ja müüakse Euroopa Liidu liikmesriikides ning alluvad Euroopa direktiivile 2012/19/EL. Riikides väljaspool Euroopa Liitu võivad kehtida vanade elektri- ja elektroonikaseadmete utiliseerimise kohta kõrvalekalduvad nõuded.





13. Rikete kõrvaldamine

Järgmine tabel näitab vigade sümptomeid ja kirjeldab nende kõrvaldamise abinõusid, kui Teie masin ei tööta ükskord õigesti. Kui Te ei suuda probleemi selle abil lokaliseerida ja kõrvaldada, siis pöörduge teenindustöökotta.

Rike	Võimalik põhjus	Abinõu
Mootor ei tööta	Kontrollige üle, kas võrgupistik on sisse pistetud?	Pistke võrgupistik jälle pistikupesasse.
	Kontrollige üle, kas pistikupesas on voolu?	Kutsuge elektrik.
	Kontrollige üle, kas tolmuimuri sisse-/väljalüliti on sisse lülitatud?	Lülitage sisse-/väljalüliti sisse.
Vähendatud imemisvõimsus	Seade ummistunud?	Kõrvaldage ummistus.
	Filter tuleb ära puhastada.	Puhastage filter.
	Filter on tolmu täis?	Võtke filter maha ja tühjendage.

Simbolių ant įrenginio aiškinimas

Šiame žinyne naudojami simboliai turi atkreipti Jūsų dėmesį į galimą riziką. Saugos simboliai ir juos lydintys paaiškinimai turi būti tiksliai suprasti. Patys įspėjimai rizikos nepašalina ir negali pakeisti tinkamų nelaimingų atsitikimų prevencijos priemonių.

 Dėmesio!	<p>Su Jūsų sauga susijusias vietas mes pažymėjome šiuo ženklu</p>
	<p>Įspėjimas – kad sumažėtų rizika susižaloti, perskaitykite naudojimo instrukciją.</p>
	<p>II apsaugos klasė</p>
 <p>Max. 40°C / 104°F</p>	<p>Tik šaltiems pelenams! Kyla gaisro pavojus, kai siurbiamo medžiaga viršija 40 °C (104 °F) temperatūrą!</p>

Turinys:
Puslapis:

1.	Įvadas.....	63
2.	Įrenginio aprašymas	63
3.	Komplektacija	63
4.	Naudojimas pagal paskirtį	64
5.	Saugos nurodymai.....	64
6.	Techniniai duomenys.....	65
7.	Montavimas.....	65
8.	Valdymas	65
9.	Valymas ir techninė priežiūra	66
10.	Laikymas.....	66
11.	Elektros prijungimas	66
12.	Utilizavimas ir pakartotinis atgavimas	67
13.	Sutrikimų šalinimas.....	67

1. Įvadas

Gamintojas:

Scheppach GmbH
Günzburger Straße 69
D-89335 Ichenhausen

Gerbiamas kliente,

mes linkime Jums daug džiaugsmo ir didelės sėkmės dirbant su nauju įrenginiu.

Nuoroda:

Pagal galiojančią Atsakomybės už gaminį įstatymą šio įrenginio gamintojas neatsako už žalą, kuri atsiranda šiame įrenginyje arba dėl jo:

- netinkamai naudojant,
- Nesilaikant naudojimo nurodymų
- Remontuojant tretiesiems asmenims, neįgalotiems specialistams
- Montuojant ir keičiant neoriginalias atsargines dalis
- naudojant ne pagal paskirtį
- Sugedus elektros įrangai, nesilaikant elektrai keliamai reikalavimų ir VDE nuostatų 0100, DIN 57113 / VDE 0113

Atkreipkite dėmesį:

Prieš montuodami ir pradėdami eksploatuoti perskaitykite visą naudojimo instrukcijos tekstą.

Ši naudojimo instrukcija turi Jums palengvinti susipažinti su Jūsų įrenginiu ir jo naudojimo pagal paskirtį galimybėmis.

Naudojimo instrukcijoje pateikiami nurodymai, kaip su įrenginiu dirbti saugiai, tinkamai ir ekonomiškai bei kaip išvengti pavojų, sutaupyti remonto išlaidų, sutrumpinti įrenginio prastovos laikus bei padidinti patikimumą ir pailginti eksploatavimo trukmę.

Be šioje naudojimo instrukcijoje pateiktų saugos nuostatų, būtinai privalote laikytis įrenginio eksploatavimui galiojančių taisyklių.

Laikykite naudojimo instrukciją plastikiniame maišelyje, apsaugoję nuo purvo ir drėgmės prie įrenginio. Prieš pradėdami dirbti, visi operatoriai ją privalo perskaityti ir jos atidžiai laikytis.

Prie įrenginio leidžiama dirbti tik asmenims, instruktuotiems, kaip jį naudoti ir informuotiems apie su tuo susijusius pavojus. Būtina laikytis reikalaujamo amžiaus cenzo.

Be šioje naudojimo instrukcijoje pateiktų saugos nurodymų ir specialių Jūsų šalies reikalavimų, būtina laikytis tokios pačios konstrukcijos mašinų eksploatavimui visuotinai pripažintų technikos taisyklių.

Mes neatsakome už nelaimingus atsitikimus arba pažeidimus, atsiradusius nesilaikant šios instrukcijos ir saugos nurodymų.

2. Įrenginio aprašymas

1. Mašinos galvutė
2. Filtro indikatorius
3. Išsiurbimo žarnos jungtis
4. Ritinėlių laikikliai (3x)
5. Kreipiamieji ritinėliai (3x)
6. Rezervuaras
7. Rezervuaro rankena
8. Fiksavimo kablys
9. Jungtis su pūtimo funkcija
10. Mašinos galvutės rankena
11. Įjungimo / išjungimo jungiklis
12. Filtro valymo jungtis
13. Išsiurbimo žarna
14. HEPA filtras
15. HEPA filtro apsauginės grotelės
16. Aliuminis vamzdis
17. Plokščiasis purkštukas

3. Komplektacija

- Atidarykite pakuotę ir atsargiai išimkite prietaisą.
- Nuimkite pakavimo medžiagą ir ištraukite pakavimo / transportavimo fiksatorius (jei yra).
- Patikrinkite, ar komplekte viskas yra.
- Patikrinkite įrenginį ir priedus, ar transportuojant jie nebuvo pažeisti.
- Jei įmanoma, saugokite pakuotę, kol nepasibaigs garantinis laikotarpis.

DĖMESIO

Įrenginys ir pakavimo medžiagos nėra vaikų žaislas! Vaikams draudžiama žaisti su plastikiniais maišeliais, plėvelėmis ir mažomis dalimis! Pavojus praryti ir uždusti!

- Išsiurbimo žarna
- HEPA filtras
- HEPA filtro apsauginės grotelės
- Aliuminis vamzdis
- Plokščiasis purkštukas
- Ritinėlių laikikliai (3x)

- Kreipiamieji ritinėliai (3x)

4. Naudojimas pagal paskirtį

Pelenų siurblys skirtas šaltiems pelenams iš židinių, medžio ir anglies krosnių, peleninių, grilių bei sausiems nešvarumams susiurbti. Prietaiso pūtimo funkciją galima naudoti mažesniems plotams valyti. Įrenginys nes skirtas degioms, sprogioms arba sveikatai pavojingoms medžiagoms siurbti.

Mašiną leidžiama eksploatuoti tik pagal paskirtį. Bet koks kitoks naudojimas laikomas ne pagal paskirtį. Už su tuo susijusią žalą arba patirtus bet kokius sužalojimus atsako naudotojas / operatorius, o ne gamintojas. Atkreipkite dėmesį į tai, kad mūsų įrenginiai nėra skirti naudoti komerciniams, amatiniams arba pramoniniams tikslams. Mes neteikiama garantijos, kai prietaisais naudojamas komercinėse, amatininkų arba pramoninėse įmonėse arba panašioms darbams.

5. Saugos nurodymai

⚠ PAVOJUS!

Junkite įrenginį tik prie kintamosios srovės. Įtampa turi sutapti su nurodytąja įrenginio specifikacijų lentelėje.

- Niekada nelieskite tinklo kištuko ir kištukinio lizdo drėgnomis rankomis.
- Netraukite tinklo kištuko iš kištukinio lizdo už jungiamojo laido.
- Prieš eksploatuodami kaskart patikrinkite jungiamąjį laidą su tinklo kištuku, ar jis nepažeistas. Pažeistą jungiamąjį laidą nedelsdami paveskite pakeisti įgaliotai klientų aptarnavimo tarnybai / kvalifikuotam elektrikui, kad išvengtumėte pavojų.
- Norint išvengti nelaimingų atsitikimų dėl elektros, rekomenduojame naudoti priekyje prijungtą nebalsosrovės apsauginį jungiklį (maks. su 30 mA vardinio stiprio grįžimo srove).
- Prieš atlikdami bet kokius priežiūros ir techninės priežiūros darbus, išjunkite įrenginį ir ištraukite tinklo kištuką.
- Remonto darbus ir darbus prie elektrinių konstrukcinių dalių leidžiama atlikti tik kvalifikuotai klientų aptarnavimo tarnybai.

⚠ ĮSPĖJIMAS!

- Šis įrenginys nes skirtas naudoti asmenims, turintiems ribotus fizinius, jutiminius arba dvasinius įgūdžius arba nepakankamai patirties ir (arba) žinių, išskyrus, kai juos prižiūri už jų saugą atsakingas asmuo arba jie gavo nurodymus, kaip naudoti įrenginį, ir suprantantiems su tuo susijusius pavojus.
- Vaikams leidžiama naudoti įrenginį tik tuo atveju, jei yra vyresni nei 8 metų ir juos prižiūri už jų saugą atsakingas asmuo arba jei jie gavo iš jo nurodymus, kaip naudoti įrenginį, ir suprato su tuo susijusius pavojus.
- Vaikams žaisti su įrenginiu draudžiama.
- Vaikus reikia prižiūrėti, norint įsitikinti, kad jie nežais su įrenginiu.
- Valymo ir naudotojo atliekamus techninės priežiūros darbus neprižiūriamiems vaikams atlikti draudžiama.
- Pakavimo plėvelės laikykite toliau nuo vaikų. Kyla pavojus uždusti!
- Po kiekvieno naudojimo ir prieš valymą / techninę priežiūrą įrenginį reikia išjungti.
- Gaisro pavojus. Nesiurbkite degančių arba ruseinančių daiktų.
- Eksploatuoti potencialiai sprogiuose srityse draudžiama.
- Nenaudokite šveitiklių, stiklo arba universalių valiklių! Niekada nemerkite įrenginio į vandenį.
- Tik šaltiems pelenams, žr. naudojimo instrukciją!
- Nesiurbkite suodžių ir degių medžiagų.
- Siurbdami nuolat tikrinkite, ar žarnos ir siurblys neįkaito.
- Baigę siurbti ir prieš siurbdami, ištuštinkite ir išvalykite siurbli.
- Nesiurbkite skysčių. Saugokite prietaisą nuo vandens.

Šalti pelenai yra pelenai, kurie pakankamai ilgai vėjo ir kuriuose nebėra ruseinančių žarijų. Tai galima nustatyti, prieš naudojant prietaisą, pelenus pažarstant pagalbinę metalinę priemonę. Šalti pelenai neskleidžia juntamos šilumos.

Sūkuriojančios tam tikros medžiagos su įsiurbtu oru gali sudaryti sprogius garus arba mišinius! Niekada nesiurbkite toliau nurodytų medžiagų:

- sprogių arba degių dujų, skysčių ir dulkių (reaktyviųjų dulkių),
- reaktyviųjų metalo dulkių (pvz., aliuminio, magnio, cinko) kartu su stipriai šarminėmis ir rūgščiomis valymo priemonėmis,

- neskiestų stiprių rūgščių ir šarmų,
- organinių tirpiklių (pvz., benzino, dažų skiediklių, acetono, mazuto).

Be to, šios medžiagos gali pažeisti ant įrenginio naudojamas medžiagas.

⚠ ĮSPĖJIMAS!

Eksploduojant šis elektrinis įrankis sudaro elektromagnetinį lauką. Tam tikromis aplinkybėmis šis laukas gali veikti aktyvius arba pasyvius medicininius implantus. Norint sumažinti rimtų arba mirtinų sužalojimų pavojų, prieš naudojant elektrinį įtaisą, asmenims su mediciniais implantais rekomenduojame pasikonsultuoti su savo gydytoju arba medicininių implantų gamintoju.

6. Techniniai duomenys

Tinklo įtampa	220–240 V~ 50/60 Hz
Galia	1200W
Vandens bako talpa	20 l
Siurbiamoji galia	20 kPa
Apsaugos laipsnis	IP20
Apsaugos klasė	II

Pasiekame teisę atlikti techninius pakeitimus!

7. Montavimas

⚠ DĖMESIO!

Prieš naudodami įsitikinkite, kad prietaisas tinkamai ir iki galo sumontuotas.

Išpakavimas (A + C pav.)

Atfiksukite fiksavimo kablį (8) ir išmontuokite mašinos galvutę (1). Priedai yra nerūdijančiojo plieno rezervuare (6).

Ritinėlių laikiklių (4) montavimas (D pav.)

- Pastatykite nerūdijančiojo plieno rezervuarą (6) žemyn galva (mašinos galvutę (1) reikia išmontuoti).
- Įkiškite ritinėlių laikiklius (4) į tam skirtas angas nerūdijančiojo plieno rezervuare (6). (3x)

Kreipiamųjų ritinėlių montavimas (F pav.)

- Įspauskite tris kreipiamuosius ritinėlius (5) į ratų tvirtinimo skyles (4).

Mašinos galvutės (1) montavimas (A pav.)

- Uždėkite mašinos galvutę (1) ant nerūdijančiojo plieno rezervuaro (6). Užfiksukite mašinos galvutę (1) fiksavimo kabliu (8). Montuodami mašinos galvutę (1) atkreipkite dėmesį į tai, kad fiksavimo kabliai (8) tinkamai užsifiksuotų.

HEPA filtro (14) montavimas (E + F pav.)

- Užmaukite apsaugines groteles (15) ant HEPA filtro (14) ir uždėkite jį apačioje ant mašinos galvutės (1). (E pav.)
- Pasukite HEPA filtrą (14) pagal laikrodžio rodyklę, kad jį užfiksuojumėte. (F pav.)

Išsiurbimo žarnos (13) montavimas (G–I pav.)

- Atsižvelgdami į norimą naudojimą, prijunkite išsiurbimo žarną (13) prie atitinkamos plaunančio / sauso valymo siurblio jungties.

Siurbimas (G pav.):

- Prijunkite išsiurbimo žarną (13) prie išsiurbimo žarnos jungties (3). Tam išsiurbimo žarnos (13) galą su abiem įmovomis įstumkite į išsiurbimo žarnos jungtį (3).
- Įstatykite abi įmovas į įdubas. Galinėje padėtyje pasukite išsiurbimo žarną (13) pagal laikrodžio rodyklę.

Pūtymas (H pav.):

- Prijunkite išsiurbimo žarną (13) prie jungties su pūtimo funkcija (9). Išsiurbimo žarnos (13) galą su abiem įmovomis įstumkite į jungtį su pūtimo funkcija (9).
- Įstatykite abi įmovas į įdubas. Galinėje padėtyje pasukite išsiurbimo žarną (13) pagal laikrodžio rodyklę.

Žarnos (13), aliuminio vamzdžio (16), plokščiojo purkštuko (17) montavimas (I pav.)

- Užmaukite aliuminį vamzdį (16) ant išsiurbimo žarnos (13) galo.
- Pageidaujant tarpų antgalį (17) galima užmaiti ant aliuminio vamzdžio (16).

8. Valdymas

⚠ DĖMESIO!

Prieš naudodami patikrinkite visas jungtis ir HEPA filtrą (14), ar jie tvirtai ir saugiai prijungti. Nerūdijančiojo plieno rezervuaras (6) ir HEPA filtras (14) turi būti visiškai sausi.

Įjungimas / išjungimas (B pav.)

Įj./išj. jungiklis (11) turi dvi padėtis.

- 0 jungiklio padėtis: išj.
- 1 jungiklio padėtis: įj.

Pelenų siurbimas

⚠ DĖMESIO!

Siurbti rusenančius pelenus ir degias, sprogias ar sveikatai pavojingas medžiagas draudžiama. Kyla pavojus susižaloti!

Pelenams siurbti visada naudokite HEPA filtrą (14). Visada užtikrinkite, kad filtrai būtų tinkamai sumontuoti.

⚠ DĖMESIO!

Prietaisas neskirtas degiems skysčiams siurbti.

9. Valymas ir techninė priežiūra

⚠ **ĮSPĖJIMAS!** Prieš atlikdami bet kokius nustatymo, einamosios priežiūros ir remonto darbus, ištraukite tinklo kištuką!

Valymas (J + K pav.)

- Jei filtro indikatorius (2) yra ties raudona spalva, HEPA filtrą (14) reikia išvalyti arba pakeisti. (J pav.)
- Norėdami išvalyti, įjungę mašiną, išsiurbimo žarna (13), įsk. aliuminį vamzdį (16), maždaug 2 sekundės užmaukite ant filtro valymo jungties (12).
- Šį procesą pakartokite 5 kartus.

Techninė priežiūra

Prietaisui techninės priežiūros nereikia

Techninės priežiūros informacija

Atkreipkite dėmesį į tai, kad šio gaminio toliau nurodytos dalys naudojant arba natūraliai dėvisi arba toliau nurodytų dalių reikia kaip vartojamųjų medžiagų. Greitai susidėvinčios dalys*: HEPA filtras

* į komplektaciją privalomai neįeina!

Atsarginių dalių ir priedų įsigysite mūsų techninės priežiūros centre. Tam nuskenuokite tituliniam lapo esantį QR kodą.

10. Laikymas

Laikykite įrenginį ir jo priedus tamsioje, sausoje, apsaugotoje nuo šalčio ir vaikams nepasiekiamoje vietoje. Optimali laikymo temperatūra yra nuo 5 iki 30 °C. Laikykite elektrinį įrankį originalioje pakuotėje. Uždenkite elektrinį įrankį, kad apsaugotumėte jį nuo dulkių arba drėgmės.

Laikykite naudojimo instrukciją prie elektrinio įrankio.

- Ant ritinėlių laikiklių (4) yra įdubimai, kuriuose galite pritvirtinti aliuminį vamzdį (16) ir tarpų antgalį (17).
- Likusius priedus galite laikyti nerūdijančiojo plieno rezervuare (6).

11. Elektros prijungimas

Prijungtas elektros variklis yra parengtas naudoti. Jungtis atitinka tam tikras VDE ir DIN nuostatas. Kliento tinklo jungtis ir naudojamas ilginamasis laidas turi atitikti šiuos reikalavimus.

Pažeistas elektros prijungimo laidas

Dažnai pažeidžiama elektros prijungimo laidų izoliacija.

To priežastys gali būti:

- prispaudimo vietos, kai prijungimo laidai nutiesiami pro langus arba durų plyšius;
- sulenkimo vietos netinkamai pritvirtinus arba nutiesus prijungimo laidą;
- įpjovimo vietos pervažiavus prijungimo laidą;
- izoliacijos pažeidimai išplėšus iš sieninio kištukinio lizdo;
- įtrūkimai dėl izoliacijos senėjimo.

Tokių pažeistų elektros prijungimo laidų negalima naudoti ir dėl pažeistos izoliacijos jie yra pavojingi gyvybei.

Reguliariai tikrinkite, ar elektros prijungimo laidai nepažeisti. Atkreipkite dėmesį į tai, kad tikrinant prijungimo laidas nekabotų ant elektros srovės tinklo.

Elektros prijungimo laidai turi atitikti tam tikras VDE ir DIN nuostatas. Naudokite prijungimo laidas, pažymėtus H05VV-F.

Žyma tipo pavadinime prijungimo kabelyje yra privaloma.

Kintamosios srovės variklis

- Tinklo įtampa turi būti 230–240 V~.
- Ilginamųjų laidų iki 25 m ilgio skerspjūvis turi būti 1,5 kvadratinio milimetro.
- Prijungti ir remontuoti elektros įrangą leidžiama tik kvalifikuotam elektrikui.

Prijungimo būdas Y

Jei šio įrenginio prijungimo prie tinklo laidas pažeistas, jį privalo pakeisti gamintojas, jo klientų aptarnavimo tarnyba arba panašią kvalifikaciją turintis asmuo, kad būtų išvengta pavojų.

12. Utilizavimas ir pakartotinis atgavimas

Pakavimo nuorodos



Pakavimo medžiagas galima perdirbti. Utilizuokite pakuotes, tausodami aplink

Nuorodos dėl Elektros ir elektronikos prietaisų įstatymo (vok. ElektroG)



Panaudotų elektros ir elektronikos prietaisų negalima mesti į buitines atliekas, juos reikia surinkti ir utilizuoti atskirai!

- Panaudotas baterijas arba akumulatorius, kurie nėra fiksuotai sumontuoti sename prietaise, prieš atiduodant reikia išimti jų nepažeidžiant! Toks utilizavimas sureguliuotas Baterijų įstatyme.
- Elektros bei elektronikos prietaisų savininkai ar naudotojai yra teisiškai įpareigoti juos grąžinti po naudojimo.
- Galutinis naudotojas yra atsakingas už savo asmeninių duomenų ištrynimą iš utilizuojamo panaudoto įrenginio!
- Perbrauktos šiukšliadėžės simbolis reiškia, kad elektros ir elektronikos prietaisų negalima išmesti kartu su buitinėmis atliekomis.

- Elektros ir elektronikos prietaisus galima nemokamai grąžinti šiose vietose:
 - viešosiose atliekų šalinimo ar surinkimo vietose (pvz., savivaldybių pastatų kiemuose),
 - elektros prietaisų pardavimo vietose (stacionariose ir internetinėse), jei pardavėjai privalo juos priimti atgal arba tai padaryti siūlo savanoriškai.
 - Iki trijų vienos rūšies panaudotų elektros prietaisų, kurių krašto ilgis ne didesnis kaip 25 cm, galite nemokamai grąžinti gamintojui prieš tai neįsigydamami naujo prietaiso iš gamintojo arba nuvežti į kitą įgaliotą surinkimo punktą savo vietovėje.
 - Dėl kitų papildomų gamintojų ir platintojų prekių priėmimo atgal sąlygų kreipkitės į atitinkamą klientų aptarnavimo tarnybą.
- Jei gamintojas pristato naują elektros prietaisą privačiam namų ūkiui, jis gali organizuoti nemokamą elektros prietaiso paėmimą galutinio naudotojo prašymu. Tam susisiekite su gamintojo klientų aptarnavimo tarnyba.
- Šie teiginiai galioja tik prietaisams, parduodamiems Europos Sąjungos šalyse, kurioms taikoma Europos direktyva 2012/19/ES. Europos Sąjungai nepriklausančiose šalyse gali būti taikomos kitokios panaudotų elektros ir elektronikos prietaisų utilizavimo nuostatos.





13. Sutrikimų šalinimas

Tolesnėje lentelėje nurodyti klaidų požymiai ir aprašyta, kaip jas galima pašalinti, jei Jūsų mašina blogai veiktų. Jei taip problemos nustatyti ir pašalinti negalite, kreipkitės į savo techninės priežiūros dirbtuves.

Sutrikimas	Galima priežastis	Ką daryti?
Variklis neveikia	Patikrinkite, ar įkištas tinklo kištukas?	Vėl įkiškite tinklo kištuką į kištukinį lizdą.
	Patikrinkite, ar tinklo kištukui tiekiamas elektros srovė?	Iškvieskite elektriką.
	Patikrinkite, ar įjungtas dulkių siurblio įjungimo / išjungimo jungiklis?	Įjunkite įjungimo / išjungimo jungiklį.
Sumažėjo siurbimo našumas	Prietaisas užsikišo?	Pašalinkite sangrūdą.
	Filtrą reikia išvalyti.	Išvalykite filtrą.
	Filtrai prisipildė dulkių?	Išmontuokite ir ištuštinkite filtrą.

Simbolu, kas atrodas uz ierīces, skaidrojums

Simbolu izmantošanai šajā rokasgrāmatā jāvērs jūsu uzmanība uz iespējamajiem riskiem. Ir precīzi jāizprot drošības simboli un skaidrojumi, uz kuriem tie attiecas. Brīdinājumi paši par sevi nenovērš riskus un nevar aizvietot pareizos pasākumus, lai novērstu negadījumus.

 ievērtībai!	<p>Šajā lietošanas instrukcijā vietas, kuras attiecas uz jūsu drošību, mēs esam aprīkojuši ar šādu zīmi</p>
	<p>Brīdinājums! Lai mazinātu savainošanās risku, izlasiet lietošanas instrukciju</p>
	<p>Aizsardzības klase II</p>
 <p>Max. 40°C / 104°F</p>	<p>Tikai aukstiem pelniem! Pastāv ugunsbīstamība, ja iesūcāmā materiāla temperatūra pārsniedz 40°C (104°F)!</p>

Satura rādītājs:

Lappuse:

1.	levads.....	70
2.	Ierīces apraksts	70
3.	Piegādes komplekts	70
4.	Noteikumiem atbilstoša lietošana.....	71
5.	Drošības norādījumi	71
6.	Tehniskie raksturlielumi	72
7.	Montāža	72
8.	Apkalpošana	72
9.	Tīrīšana un apkope.....	73
10.	Glabāšana	73
11.	Pieslēgšana elektrotīklam	73
12.	Utilizācija un otrreizēja izmantošana.....	74
13.	Traucējumu novēršana	74

1. Ievads

Ražotājs:

Scheppach GmbH
Günzburger Straße 69
D-89335 Ichenhausen

Godātais klient!

Vēlam prieku un izdošanos, strādājot ar šo jauno ierīci.

Norāde!

Šīs ierīces ražotājs saskaņā ar spēkā esošo likumu par ražotāja atbildību par ražojumu kvalitāti nav atbildīgs par zaudējumiem, kas rodas šai ierīcei vai šīs ierīces dēļ saistībā ar:

- nepareizu lietošanu,
- Lietošanas instrukcijas neievērošana
- Trešo personu, nepilnvarotu speciālistu veiktiem labošanas darbiem
- Neoriģinālo rezerves daļu montāža un nomainīšana
- noteikumiem neatbilstošu lietošanu
- Elektroiekārtas atteici, neievērojot elektrības noteikumus un VDE noteikumus 0100, DIN 57113/VDE 0113

Ievērojiet!

Pirms montāžas un lietošanas sākšanas izlasiet visu lietošanas instrukcijas tekstu.

Šai lietošanas instrukcijai ir jāpalīdz jums iepazīt ierīci un lietot tās noteikumiem atbilstošās izmantošanas iespējas.

Lietošanas instrukcijā ir sniegti svarīgi norādījumi par drošu, pareizu un ekonomisku darbu ar ierīci, lai izvairītos no riskiem, ietaupītu remonta izdevumus, samazinātu dīkstāves laikus un palielinātu ierīces uzticamību un darbmūžu.

Papildus šīs lietošanas instrukcijas drošības noteikumiem noteikti jāievēro attiecīgajā valstī spēkā esošie noteikumi par ierīces lietošanu.

Glabājiet lietošanas instrukciju pie ierīces plastikāta maisiņā, sargājot no netīrumiem un mitruma. Pirms darba sākšanas tā jāizlasa un rūpīgi jāievēro ikvienam operatoram.

Ar ierīci drīkst strādāt tikai tās personas, kas pārzina ierīces lietošanu un ir instruētas par riskiem, kas ir saistīti ar ierīces lietošanu. Jāievēro noteiktais minimālais vecums.

Papildus šajā lietošanas instrukcijā sniegtajiem drošības norādījumiem un attiecīgās valsts īpašajiem noteikumiem jāievēro vispārārtītie tehniskie noteikumi par konstruktīvi identisku ierīču lietošanu.

Mēs neuzņemamies atbildību par nelaimes gadījumiem vai zaudējumiem, kas rodas, ja neņem vērā šo instrukciju un drošības norādījumus.

2. Ierīces apraksts

1. Ierīces galva
2. Filtra indikācija
3. Nosūkšanas šļūtenes pieslēgums
4. Ritentiņa stiprinājums (3x)
5. Vadāmie ritentiņi (3x)
6. Tvertne
7. Tvertnes rokturis
8. Fiksācijas aķis
9. Pieslēgums ar pūšanas funkciju
10. Ierīces galvas rokturis
11. Ieslēgšanas/izslēgšanas slēdzis
12. Filtra tīrīšanas pieslēgums
13. Nosūkšanas šļūtene
14. HEPA filtrs
15. HEPA filtra aizsargrežģis
16. Alumīnija caurule
17. Plakana sprausla

3. Piegādes komplekts

- Atveriet iepakojumu un uzmanīgi izņemiet ierīci.
- Noņemiet iepakojuma materiālu, kā arī iepakojuma un transportēšanas stiprinājumus (ja tādi ir).
- Pārbaudiet, vai piegādes komplekts ir pilnīgs.
- Pārbaudiet, vai ierīce un piederumi transportēšanas laikā nav bojāti.
- Ja iespējams, uzglabājiet iepakojumu līdz garantijas termiņa beigām.

IEVĒRĪBAI

Ierīce un iepakojuma materiāls nav rotaļlietas! Bērni nedrīkst rotaļāties ar plastikāta maisiņiem, plēvēm un sīkām detaļām! Pastāv norīšanas un nosmakšanas risks!

- Nosūkšanas šļūtene
- HEPA filtrs
- HEPA filtra aizsargrežģis
- Alumīnija caurule
- Plakana sprausla
- Ritentiņa stiprinājums (3x)
- Vadāmie ritentiņi (3x)

4. Noteikumiem atbilstoša lietošana

Pelnu sūcējs ir piemērots aukstu pelnu uzsūkšanai no kamīniem, kokogļu krāsnīm, pelnu traukiem, grīliem un sausu netīrumu uzsūkšanai. Ierīces ventilatora funkciju var lietot mazāku virsmu tīrīšanai. Ierīce nav piemērota aizdedzināmu, eksplozīvu vai veselībai kaitīgu vielu uzsūkšanai.

Ierīci drīkst lietot tikai tai paredzētajiem mērķiem. Ierīces lietošana citiem mērķiem ir uzskatāma par noteikumiem neatbilstošu. Par jebkāda veida bojājumiem vai savainojumiem, kas izriet no šādas lietošanas, ir atbildīgs lietotājs/operators un nevis ražotājs.

Ņemiet vērā, ka mūsu ierīces noteikumiem atbilstošā veidā nav konstruētas komerciālai, amatnieciskai vai rūpnieciskai izmantošanai. Mēs neuzņemamies garantiju, ja ierīci izmanto komerciālos, amatniecības vai rūpniecības uzņēmumos, kā arī līdzīgos darbos.

5. Drošības norādījumi

⚠ BĪSTAMI!

Pievienojiet ierīci tikai pie maiņstrāvas. Spriegumam jāsakrīt ar norādēm ierīces datu plāksnītē.

- Nekad nepieskarieties tīkla kontaktspraudnim un kontaktligzdai ar slapjām rokām.
- Neatvienojiet tīkla kontaktspraudni, izvelkot no kontaktligzdas aiz savienošanas vada.
- Pirms katras lietošanas pārbaudiet, vai savienošanas vadam ar tīkla kontaktspraudni nav bojājumu. Nekavējoties uzticiet bojāto savienošanas vadu nomainīt pilnvarotajā klientu servisā / kvalificētam elektriķim, lai nepieļautu bīstamību.
- Lai nepieļautu elektriskos nelaimes gadījumus, mēs iesakām lietot kontaktligzdas ar iepriekš ieslēdzamu noplūdstrāvas aizsargslēdzi (maks. 30 mA nominālās nostrādāšanas strāvas stiprums).
- Veicot jebkādas kopšanas un apkopes darbus, izslēdziet ierīci un atvienojiet tīkla kontaktspraudni.
- Remontdarbus un darbus elektriskajām detaļām drīkst veikt tikai pilnvarotā klientu servisā.

⚠ BRĪDINĀJUMS!

- Šī ierīce nav paredzēta tam, lai to lietotu personas ar ierobežotām fiziskām, sensoriskām vai garīgām spējām, vai pieredzes un/vai zināšanu trūkuma dēļ, ja vien tās neatradās par drošību atbildīgās personas uzraudzībā vai nesauņēma no tās norādes, kā ierīce jālieto, un ir izpratušas no šādas lietošanas izrietošos riskus.

- Bērni drīkst izmantot ierīci tikai tad, ja tie ir vecāki par 8 gadiem un atrodas par drošību atbildīgās personas uzraudzībā vai saņēma no tās norādes, kā ierīce jālieto, un ir izpratušas no šādas lietošanas izrietošos riskus.
- Bērni nedrīkst rotaļāties ar ierīci.
- Uzraugiet bērnus, lai pārliecinātos, vai viņi nerotaļājas ar ierīci.
- Bērni nedrīkst veikt tīrīšanu un apkopi bez uzraudzības.
- Sargājiet iepakojuma plēves no bērniem, pastāv nosmakšanas risks!
- Izslēdziet ierīci pēc katras lietošanas un pirms katras tīrīšanas / apkopes.
- Ugunsbīstamība. Neuzsūciet aizdedzināmus vai gruzdošus priekšmetus.
- Aizliegta lietošana sprādzienbīstamās zonās.
- Neizmantojiet abrazīvos līdzekļus, stiklu vai universālos tīrīšanas līdzekļus! Nekad neiegremdējiet ierīci ūdenī.
- Tikai aukstiem pelniem, skatiet lietošanas instrukciju!
- Neiesūciet kvēpus un aizdedzināmas vielas.
- Sūkšanas laikā pastāvīgi pārbaudiet, vai nenotiek šļūteņu un sūcēja sasilšana.
- Pēc un pirms sūkšanas iztukšojiet un iztīriet sūcēju.
- Nesūciet nekādus šķidrums. Ierīci nedrīkst pakļaut ūdens iedarbībai.

Auksti pelni ir pelni, kas ir pietiekami ilgi atdzisuši, un vairs nesatur gruzdēšanas perēkļus. To var noteikt, ar metāla palīglīdzekli izķemmējot pelnus pirms ierīces lietošanas. No aukstiem pelniem vairs nav jūtama siltuma starojuma.

Noteiktas vielas, savirpuļojoties ar iesūkto gaisu, var veidot eksplozīvus tvaikus vai maisījumus! Nekad neuzsūciet turpmāk minētās vielas:

- Eksplozīvas vai aizdedzināmas gāzes, šķidrums un putekļi (ātri reaģējoši putekļi)
- Ātri reaģējoši metāla putekļi (piem., alumīnijs, magnijs, cinks) kopā ar stipri sārmainiem un skābiem tīrīšanas līdzekļiem
- Neatšķaidītas stipras skābes un sārmī
- Organiski šķīdinātāji (piem., benzīns, krāsas atšķaidītājs, acetons, šķidrās kurināmais).

Papildus šīs vielas var bojāt ierīcē izmantotos materiālus.

△ BRĪDINĀJUMS!

Šis elektroinstrumenta darba laikā rada elektromagnētisko lauku. Šis lauks noteiktos apstākļos var traucēt aktīvo vai pasīvo medicīnisko implantu darbību. Lai mazinātu nopietnu vai nāvējošu savainojumu risku, personām ar medicīniskajiem implantiem pirms elektroinstrumenta lietošanas ieteicams konsultēties ar ārstu un ražotāju.

6. Tehniskie raksturlielumi

Tīkla spriegums	220-240V~ 50/60 Hz
Jauda	1200W
Ūdens tvertnes tilpums	20 l
Nosūkšanas jauda	20 kPa
Aizsardzības pakāpe	IP20
Aizsardzības klase	II

Paturētas tiesības veikt tehniskas izmaiņas!

7. Montāža

△ IEVĒRĪBAI!

Pirms lietošanas pārlicinieties, vai ierīce ir pareizi un pilnīgi uzstādīta.

Izpakošana (A + C att.)

Atbloķējiet fiksācijas āķi (8) un noņemiet ierīces galvu (1). Piederumi atrodas nerūsējošā tērauda tvertnē (6).

Ritentiņu stiprinājumu (4) montāža (D att.)

- Apgrīziet nerūsējošā tērauda tvertni (6) otrādi (ierīces galva (1) jānoņem).
- Ievietojiet ritentiņu stiprinājumus (4) šim nolūkam paredzētajos padziļinājumos uz nerūsējošā tērauda tvertnes (6). (3x)

Vadāmo ritentiņu montāža (F att.)

- Iespiediet trīs vadāmos ritentiņus (5) riteņu rumbu (4) caurumos.

Ierīces galvas (1) montāža (A att.)

- Novietojiet ierīces galvu (1) uz nerūsējošā tērauda tvertnes (6). Nodrošiniet ierīces galvu (1) ar fiksācijas āķi (8). Ierīces galvas (1) montāžas laikā ievērojiet, lai fiksācijas āķis (8) pareizi nofiksētos.

HEPA filtra (14) montāža (E + F att.)

- Bīdīet aizsargrežģi (15) pāri HEPA filtram (14) un ievietojiet to apakšā uz ierīces galvas (1). (E att.)
- Grieziet HEPA filtru (14) pulksteņrādītāja virzienā, lai to nofiksētu. (F att.)

Nosūkšanas šļūtenes (13) montāža (G - I att.)

- Pievienojiet nosūkšanas šļūteni (13) pie putekļu sūcēja mitrai un sausai tīrīšanai atbilstošā pieslēguma atkarībā no vajadzīgās lietošanas.

Sūkšana (G att.)

- Pievienojiet nosūkšanas šļūteni (13) pie nosūkšanas šļūtenes pieslēguma (3). Šim nolūkam bīdīet nosūkšanas šļūtenes (13) galu ar abām iemavām nosūkšanas šļūtenes pieslēgumā (3).
- Ievietojiet abas iemavas padziļinājumos. Gala pozīcijā grieziet nosūkšanas šļūteni (13) pulksteņrādītāja virzienā.

Pūšana (H att.)

- Pievienojiet nosūkšanas šļūteni (13) pie pūšanas funkcijas pieslēguma (9). Bīdīet nosūkšanas šļūtenes (13) galu ar abām iemavām pūšanas funkcijas pieslēgumā (9).
- Ievietojiet abas iemavas padziļinājumos. Gala pozīcijā grieziet nosūkšanas šļūteni (13) pulksteņrādītāja virzienā.

Šļūtenes (13), alumīnija caurules (16), plakanās sprauslas (17) montāža (I att.)

- Uzspraidiet alumīnija cauruli (16) uz nosūkšanas šļūtenes (13) gala.
- Pēc vēlēšanās uzgali spraugu tīrīšanai (17) var uzspraut uz alumīnija caurules (16).

8. Apkalpošana

△ IEVĒRĪBAI!

Pirms lietošanas pārbaudiet visu pieslēgumu un HEPA filtra (14) stingro un drošo savienojumu. Nerūsējošā tērauda tvertnei (6) un HEPA filtram (14) jābūt pilnīgi sausiem.

Ieslēgšana / izslēgšana (B att.)

- Ieslēgšanas / izslēgšanas slēdzim (11) ir divi iestatījumi
- Slēdža pozīcija 0: izslēgts
- Slēdža pozīcija I: ieslēgts

Peļu sūkšana

⚠ IEVĒRĪBA!

Kvēlojošu pelnu, kā arī aizdedzināmu, eksplozīvu vai veselībai kaitīgu vielu uzsūkšana ir aizliegta. Pastāv savainošanās risks!

Vienmēr pelnu sūkšanai izmantojiet HEPA filtru (14). Vienmēr pārliecinieties, vai filtri ir pareizi uzstādīti.

⚠ IEVĒRĪBA!

Ierīce nav piemērota aizdedzināmu šķidrumu nosūkšanai.

9. Tīrīšana un apkope

⚠ **BRĪDINĀJUMS!** Pirms jebkādiem regulēšanas, tehniskās uzturēšanas vai remonta darbiem atvienojiet tīkla kontaktspraudni!

Tīrīšana (J + K att.)

- Ja filtra indikācija (2) kļūst sarkana, tad jāiztīra vai jānomaina HEPA filtrs (14). (J att.)
- Tīrīšanai ar ieslēgtu ierīci uz apm. 2 sekundēm nosūkšanas šļūteni (13) ar alumīnija cauruli (16) uzspraudiet uz filtra tīrīšanas pieslēguma (12).
- Atkārtojiet šo procesu 5 reizes.

Apkope

Ierīcei nav nepieciešama apkope

Servisa informācija

Jāievēro, ka šim ražojumam šādas daļas ir pakļautas lietošanas vai dabiskajam nodilumam, vai šādas daļas ir nepieciešamas kā patērējamie materiāli.

Nodilstošās detaļas*: HEPA filtrs

* nav obligāti iekļauts piegādes komplektā!

Rezerves daļas un piederumus varat saņemt mūsu apkopes centrā. Šim nolūkam noskenējiet titullapā esošo kvadrātкод.

10. Glabāšana

Glabājiet ierīci un tās piederumus tumšā, sausā un nesalstošā, kā arī bērniem nepieejamā vietā. Ieteicamā glabāšanas temperatūra ir 5-30°C.

Glabājiet elektroinstrumentu oriģinālajā iepakojumā. Nosedziet elektroinstrumentu, lai to aizsargātu pret putekļiem vai mitrumu.

Uzglabājiet lietošanas instrukciju pie elektroinstrumenta.

- Uz ritentiņu stiprinājumiem (4) atrodas padziļinājumi, kuros jūs varat piestiprināt alumīnija cauruli (16) un uzgali spraugu tīrīšanai (17).
- Atlikušos piederumus jūs varat uzglabāt nerūsējošā tērauda tvertnē (6).

11. Pieslēgšana elektrotīklam

Uzstādītais elektromotors ir pievienots darbam gatavā veidā. Pieslēgums atbilst attiecīgajiem VDE un DIN noteikumiem. Klienta elektrotīkla pieslēgumam un izmantotajam pagarinātājam jāatbilst šiem noteikumiem.

Bojāts elektropieslēguma vads

Elektropieslēguma vadiem bieži rodas izolācijas bojājumi.

To iemesli var būt šādi:

- saspīestas vietas, ja pieslēguma vadi stiepjās caur logu vai durvju ailu;
- pārlocījuma vietas pieslēguma vada nepareizas nostiprināšanas vai izvietošanas dēļ;
- griezumata vietas pieslēguma vada pārbraukšanas dēļ;
- izolācijas bojājumi, izraujot no sienas kontaktligzdas;
- plaisas izolācijas novocošanās dēļ.

Šādus bojātus elektropieslēguma vadus nedrīkst izmantot, un izolācijas bojājumu dēļ tie ir bīstami dzīvībai.

Regulāri pārbaudiet savienošanas vadus, vai tiem nav bojājumu. Ievērojiet, lai pārbaudes laikā pieslēguma vads nebūtu pievienots elektrotīklam.

Elektropieslēguma vadiem jāatbilst attiecīgajiem VDE un DIN noteikumiem. Izmantojiet tikai pieslēguma vadus ar marķējumu H05VV-F.

Tipa marķējuma uzdrukātais teksts uz savienošanas vada ir obligāts.

Mainītrāvas motors

- Tīkla spriegumam jābūt 230 - 240 V~.
- Pagarinātājiem līdz 25 m garumam jābūt 1,5 kvadrātmilimetru šķērssgriezumam.
- Elektroiekārtas pieslēgumus un labošanas darbus drīkst veikt tikai kvalificēts elektriķis.

Pievienošanas veids Y

Ja tiek sabojāts šis ierīces tīkla pieslēguma vads, ražotājam vai tā servisa dienestam vai tamlīdzīgi kvalificētai personai tas jānomaina, lai nepieļautu bīstamību.

12. Utilizācija un otrreizēja izmantošana

Norādes par iepakojumu



Iepakojuma materiāli ir pārstrādājami. Utilizējiet iepakojumus atbilstoši apkārtējās vides prasībām.

Norādes par Vācijas elektrisko un elektronisko iekārtu likumu (ElektroG)



Nolietotās elektriskās un elektroniskās iekārtas nedrīkst izmest sadzīves atkritumos, bet gan tās jānodod šķirošanas vai utilizācijas punktā!

- Nolietotās baterijas vai akumulatori, kas nav nekustīgi iebūvēti nolietotajās iekārtās, pirms nodošanas jāizņem bez sagraušanas! To utilizāciju regulē Vācijas likums par baterijām.
- Elektrisko un elektronisko iekārtu īpašniekiem vai lietotājiem ir uzlikts par pienākumu pēc lietošanas tās nodot likumā noteiktajā kārtībā.
- Gala lietotājs patstāvīgi ir atbildīgs par savu personīgo datu dzēšanu no utilizējamajās nolietotās iekārtās!
- Nosvītrotā atkritumu konteina simbols nozīmē, ka elektriskās un elektroniskās iekārtas nedrīkst izmest sadzīves atkritumos.

- Nolietotās elektriskās un elektroniskās iekārtas var nodot bez maksas šādās vietās:
 - Publiski-tiesiskās utilizācijas vai savākšanas vietas (piem., komunālie būvlaukumi)
 - Elektroiekārtu pārdošanas vietas (stacionāri un tiešsaistē), ja tirdzniecības uzņēmumiem ir uzlikts par pienākumu veikt pieņemšanu atpakaļ, vai tie sniedz šādu pakalpojumu brīvprātīgi.
 - Līdz trim nolietotām elektroiekārtām atbilstoši katram iekārtas veidam, kuru malas garums ir maksimāli 25 centimetri, varat bez jaunas iekārtas iepriekšējas iegādes no ražotāja bez maksas nodot pie ražotāja vai kādā citā pilnvarotā savākšanas vietā jūsu tuvumā.
 - Citas ražotāja un izplatītāja papildu pieņemšanas atpakaļ prasības uzzināsiet attiecīgajā klientu servisā.
- Ja ražotājs veic jaunas elektroiekārtas piegādi privātai mājai, tas var ierosināt nolietotās elektroiekārtas bezmaksas savākšanu pēc gala lietotāja pieprasījuma. Šim nolūkam sazinieties ar ražotāja klientu servisu.
- Šie apgalvojumi attiecas tikai uz ierīcēm, kas tiek uzstādītas un pārdotas Eiropas Savienības dalībvalstīs, un kas ir pakļautas Eiropas Direktīvas 2012/19/ES prasībām. Valstīs, kas nav Eiropas Savienības dalībvalstis, var būt spēkā no šīm atšķirīgas prasības attiecībā uz nolietoto elektrisko un elektronisko iekārtu utilizāciju.





13. Traucējumu novēršana

Turpmākajā tabulā ir parādītas kļūdu pazīmes, un aprakstīts, kā jūs varat tās novērst, ja jūsu ierīce nedarbojas pareizi. Ja jūs tādā veidā nevarat lokalizēt un novērst problēmu, vērsieties tuvākajā servisa darbnīcā.

Traucējums	Iespējamais iemesls	Novēršana
Motors nedarbojas	Pārbaudiet, vai tīkla kontaktspraudnis ir ievietots?	Ievietojiet tīkla kontaktspraudni atpakaļ kontaktligzdā.
	Pārbaudiet, vai kontaktligzdā ir strāva?	Izsauciet elektriķi.
	Pārbaudiet, vai putekļu sūcēja ieslēgšanas/izslēgšanas slēdzis ir ieslēgts?	Ieslēdziet ieslēgšanas/izslēgšanas slēdzi.
Samazināta nosūkšanas jauda	Vai ierīce ir nosprostota?	Likvidējiet nosprostojumu.
	Filtrs jānotīra.	Notīriet filtru.
	Vai filtrs ir pilns ar putekļiem?	Demontējiet un iztukšojiet filtru.

Objaśnienie symboli na urządzeniu

Zastosowanie symboli w niniejszym podręczniku ma za zadanie zwrócić uwagę na możliwe ryzyka. Symbole bezpieczeństwa i ich objaśnienia muszą być dokładnie zrozumiane. Same ostrzeżenia nie powodują usunięcia ryzyka i nie mogą zastąpić prawidłowych środków ochrony przed wypadkami.

 Uwaga!	<p>Miejsca w niniejszej instrukcji obsługi, które dotyczą bezpieczeństwa użytkownika, zostały oznaczone następującym znakiem</p>
	<p>Ostrzeżenie - W celu zmniejszenia ryzyka obrażeń należy przeczytać instrukcję obsługi</p>
	<p>Klasa ochronności II</p>
 <p>Max. 40°C / 104°F</p>	<p>Tylko do zimnego popiołu! W przypadku przekroczenia przez zasysany materiał temperatury 40°C (104°F) istnieje ryzyko pożaru!</p>

Spis treści:
Strona:

1.	Wprowadzenie	77
2.	Opis urządzenia.....	77
3.	Zakres dostawy	77
4.	Użytkowanie zgodne z przeznaczeniem	78
5.	Wskazówki dotyczące bezpieczeństwa	78
6.	Dane techniczne	79
7.	Montaż	79
8.	Obsługa	80
9.	Czyszczenie i konserwacja	80
10.	Przechowywanie.....	80
11.	Przyłącze elektryczne	81
12.	Utylizacja i ponowne wykorzystanie	81
13.	Pomoc dotycząca usterek	82

1. Wprowadzenie

Producent:

Schepbach GmbH
Günzburger Straße 69
D-89335 Ichenhausen

Szanowny Kliencie,

Życzymy dużo satysfakcji i powodzenia podczas pracy z nowym urządzeniem.

Wskazówka:

Zgodnie z obowiązującą ustawą o odpowiedzialności cywilnej za produkt, producent nie odpowiada za szkody powstałe przy tym urządzeniu lub przez to urządzenie w przypadku:

- nieprawidłowej obsługi,
- Nieprzestrzeganie instrukcji obsługi
- Naprawy wykonywane przez osoby trzecie, nieautoryzowanych specjalistów
- Montaż i wymiana nieoryginalnych części zamiennych
- użytkowania niezgodnego z przeznaczeniem
- Awarie instalacji elektrycznej w przypadku nieprzestrzegania przepisów elektrycznych oraz postanowień VDE 0100, DIN 57113 / VDE 0113

Przestrzegać:

Przed przystąpieniem do montażu i uruchomienia przeczytać cały tekst instrukcji obsługi.

Instrukcja obsługi ma na celu ułatwienie zapoznania się z urządzeniem i wykorzystania możliwości użytkowania go zgodnie z przeznaczeniem.

Instrukcja obsługi zawiera ważne wskazówki dotyczące bezpiecznej, fachowej i ekonomicznej pracy z niniejszym urządzeniem oraz sposobu unikania zagrożeń, oszczędności kosztów napraw, redukcji czasów przestoju i zwiększenia niezawodności i trwałości urządzenia.

Dodatkowo oprócz zasad bezpieczeństwa zawartych w niniejszej instrukcji obsługi należy przestrzegać przepisów danego kraju obowiązujących dla eksploatacji urządzenia.

Instrukcję obsługi przechowywać przy urządzeniu, w torebce plastikowej chroniącej przed zanieczyszczeniem i wilgocią. Każda osoba obsługująca musi przeczytać ją przed przystąpieniem do pracy i dokładnie jej przestrzegać.

Przy urządzeniu mogą pracować wyłącznie osoby, które zostały przeszkolone w zakresie użytkowania urządzenia i poinstruowane o związanych z tym zagrożeniach. Przestrzegać ustawowego wieku minimalnego. Oprócz wskazówek dotyczących bezpieczeństwa zawartych w niniejszej instrukcji obsługi i specjalnych przepisów danego kraju należy przestrzegać ogólnie uznanych zasad technicznych dotyczących eksploatacji maszyn o tej samej budowie.

Nie ponosimy odpowiedzialności za wypadki ani szkody powstałe wskutek nieprzestrzegania niniejszej instrukcji oraz wskazówek dotyczących bezpieczeństwa.

2. Opis urządzenia

1. Głowica maszyny
2. Wskaźnik filtra
3. Przyłącze węża odsysającego
4. Uchwyt rolki (3x)
5. Rolki kierujące (3x)
6. Zbiornik
7. Rękojeść zbiornika
8. hak ryglujący
9. Przyłącze z funkcją nadmuchu
10. Rękojeść głowicy maszyny
11. Włącznik/wyłącznik
12. Przyłącze czyszczenia filtra
13. wąż odsysający
14. Filtr HEPA
15. Kratka ochronna
16. Rura aluminiowa
17. Dysza płaska

3. Zakres dostawy

- Otworzyć opakowanie i wyjąć ostrożnie urządzenie.
- Usunąć materiał opakowaniowy oraz zabezpieczenie opakowania/transportowe (jeśli występują).
- Sprawdzić, czy zakres dostawy jest kompletny.
- Sprawdzić urządzenie i elementy wyposażenia pod kątem uszkodzeń w trakcie transportu.
- W miarę możliwości zachować opakowanie do zakończenia okresu gwarancyjnego.

UWAGA

Urządzenie i materiały opakowaniowe nie mogą służyć jako zabawka dla dzieci! Dzieciom nie wolno bawić się workami z tworzywa sztucznego, foliami i drobnymi elementami! Istnieje niebezpieczeństwo połknięcia i uduszenia!

- wąż odsysający
- Filtr HEPA
- Kratka ochronna
- Rura aluminiowa
- Dysza płaska
- Uchwyt rolki (3x)
- Rolki kierujące (3x)

4. Użytkowanie zgodne z przeznaczeniem

Zasysacz popiołu jest odpowiedni do zasysania zimnego popiołu z kominków, pieców na drewno/węgiel, popielniczek, grilli i suchych zanieczyszczeń. Funkcja dmuchawy urządzenia może być używana do czyszczenia mniejszych powierzchni. Urządzenie nie jest przeznaczone do zasysania materiałów palnych, wybuchowych lub zagrażających zdrowiu.

Maszynę wolno użytkować wyłącznie zgodnie z jej przeznaczeniem. Każde użycie wykraczające poza to jest niezgodne z przeznaczeniem. Za wynikające z tego szkody i obrażenia wszelkiego rodzaju odpowiada użytkownik/operator, a nie producent.

Należy pamiętać, że zgodnie z przeznaczeniem nasze urządzenia nie zostały skonstruowane do użytku komercyjnego, rzemieślniczego lub przemysłowego. Nie ponosimy odpowiedzialności w przypadku, gdy urządzenie jest stosowane w zakładach komercyjnych, rzemieślniczych i przemysłowych oraz do podobnych działalności.

5. Wskazówki dotyczące bezpieczeństwa

⚠ ZAGROŻENIE!

Urządzenie należy podłączać tylko do prądu przemianego. Napięcie musi się zgadzać z tym podanym na tabliczce znamionowej urządzenia.

- Wtyczki i gniazdko nigdy nie należy dotykać mokrymi rękami.
- Nie wyciągać wtyczki z gniazda, ciągnąc za przewód przyłączeniowy.
- Przed każdym użyciem sprawdzić, czy przewód przyłączeniowy i wtyczka nie są uszkodzone. W razie uszkodzenia przewodu niezwłocznie zlecić jego wymianę w autoryzowanym serwisie/specjaliście elektrykowi, aby uniknąć zagrożenia.
- W celu uniknięcia wypadków spowodowanych przez prąd elektryczny zalecamy używanie gniazdek z podłączonym wyłącznikiem różnicowo-prądowym (maks. natężenie prądu aktywowującego 30 mA).

- Przed wszelkimi czynnościami związanymi z pielęgnacją i konserwacją urządzenie należy wyłączyć i wyjąć wtyczkę z gniazdko.
- Naprawy i czynności przy częściach elektrycznych mogą być wykonywane tylko przez autoryzowany serwis obsługi klienta.

⚠ OSTRZEŻENIE!

- Opiswane urządzenie nie jest przeznaczone do użytkowania przez osoby z ograniczonymi możliwościami fizycznymi, sensorycznymi lub psychicznymi lub nieposiadające wymaganego doświadczenia i/lub wiedzy, chyba że pracują one pod nadzorem osoby odpowiedzialnej za ich bezpieczeństwo lub też otrzymują od niej instrukcje odnośnie pracy przy urządzeniu i są świadome zagrożeń z tym związanych.
- Urządzenie może być używane przez dzieci w wieku powyżej 8 lat i tylko pod nadzorem kompetentnej osoby lub też po poinstruowaniu przez tę osobę odnośnie do używania urządzenia i po zrozumieniu zagrożeń z tego wynikających.
- Dzieci nie mogą się bawić urządzeniem.
- Dzieci powinny przebywać pod nadzorem, aby unie możliwi im zabawę przy urządzeniu.
- Czyszczenie i konserwacja urządzenia w zakresie przewidzianym dla użytkownika mogą być wykonywane przez dzieci, ale tylko pod nadzorem.
- Foliowe opakowanie przechowywać poza zasięgiem dzieci, ponieważ istnieje ryzyko uduszenia!
- Po każdym użyciu i przed każdym czyszczeniem/konserwacją urządzenie należy wyłączyć.
- Zagrożenie pożarowe. Nie wciągać palących się lub żarzących przedmiotów.
- Eksploatacja w pomieszczeniach zagrożonych wybuchem jest zakazana.
- Nie używać środków ściernych, szkła lub uniwersalnych środków do czyszczenia! Urządzenia nigdy nie zanurzać w wodzie.
- Tylko do zimnego popiołu, patrz instrukcja obsługi!
- Nie zasysać sadzy i substancji łatwopalnych.
- Podczas odkurzania należy stale sprawdzać, czy węże i ssawki nie nagrzewają się.
- Opróżnić i wyczyścić odkurzacz po i przed odkurzaniem.
- Nie odkurzać cieczy. Urządzenie nie może być narażone na działanie wody.

Zimny popiół to popiół, który stygł dostatecznie długo i nie zawiera już żaru. Można to ustalić, przeczesaując popiół metalowym narzędziem przed użyciem urządzenia. Zimny popiół nie emituje już żadnego wyczuwalnego promieniowania cieplnego.

Wskutek wymieszania z zasysanym powietrzem niektóre substancje mogą tworzyć wybuchowe pary lub mieszanki! Nigdy nie wolno wciągać następujących materiałów:

- wybuchowe lub palne gazy, płyny i pyły (pyły reakcyjne)
- reakcyjne pyły metali (np. aluminium, magnezu, cynku) w połączeniu z mocno zasadowymi i kwaśnymi środkami do czyszczenia
- nierozcieńczone silne kwasy i ługi
- organiczne rozpuszczalniki (np. benzyna, rozcieńczalnik do farb, aceton, olej opałowy).

Dodatkowo takie substancje mogą uszkodzić materiał, z których wykonane jest urządzenie.

⚠ OSTRZEŻENIE!

Niniejsze narzędzie elektryczne wytwarza podczas pracy pole elektromagnetyczne. Pole to może w pewnych okolicznościach wpływać negatywnie na aktywne lub pasywne implanty medyczne. W celu zmniejszenia ryzyka poważnych lub śmiertelnych obrażeń, osobom z implantami medycznymi przed użyciem narzędzia elektrycznego zalecamy konsultację z lekarzem i producentem.

6. Dane techniczne

Napięcie sieciowe	220-240V~ 50/60 Hz
Moc	1200W
Pojemność zbiornika na wodę	20 l
Moc odsysania	20 kPa
Stopień ochrony	IP20
Klasa ochrony	II

Zmiany techniczne zastrzeżone!

7. Montaż

⚠ UWAGA!

Przed użyciem upewnić się, że urządzenie prawidłowo i całkowicie zmontowane.

Rozpakowanie (rys. A + C)

Odblokować haki ryglujące (8) i zdjąć głowicę maszyny (1). Akcesoria znajdują się w pojemniku ze stali szlachetnej (6).

Montaż uchwytów rolki (4) (rys. D)

- Pojemnik ze stali szlachetnej (6) ustawić do góry nogami (głowica maszyny (1) musi być zdjęta).
- Uchwyty rolek (4) włożyć w przeznaczone do tego wycięcia w pojemniku ze stali szlachetnej (6). (3x)

Montaż rolek kierujących (rys. F)

- Trzy rolki kierujące (5) należy wcisnąć w otwory do mocowania kół (4).

Montaż głowicy maszyny (1) (rys. A)

- Głowicę maszyny (1) ustawić na pojemniku ze stali szlachetnej (6). Głowicę maszyny (1) zabezpieczyć hakami ryglującymi (8). Podczas montażu głowicy (1) zwracać uwagę, aby haki ryglujące (8) prawidłowo się zatrzasknęły.

Montaż filtra HEPA (14) (rys. E + F)

- Wsunąć kratkę ochronną (15) na filtr HEPA (14) i włożyć ją pod głowicę maszyny (1). (Rys. E)
- Obrócić filtr HEPA (14) przeciwnie do ruchu wskazówek zegara, aby moc go zablokować. (rys. F)

Zamontować wąż odsysający (13) (rys. G - I)

- Wąż odsysający (13) podłączyć do odpowiedniego przyłącza odkurzacza do pracy na mokro / sucho, w zależności odżądanego zastosowania.

Ssanie (rys. G)

- Wąż odsysający (13) podłączyć do przyłącza węża odsysającego (3). W tym celu obie złączki na końcu węża (13) wsunąć do przyłącza węża odsysającego (3).
- Złączki umieścić w zagłębieniach. Wąż odsysający (13) w pozycji końcowej przekręcić w kierunku zgodnym z ruchem wskazówek zegara.

Nadmuch (rys. H)

- Wąż odsysający (13) podłączyć do przyłącza z funkcją nadmuchu (9). W tym celu obie złączki na końcu węża (13) wsunąć do przyłącza z funkcją nadmuchu (9).
- Złączki umieścić w zagłębieniach. Wąż odsysający (13) w pozycji końcowej przekręcić w kierunku zgodnym z ruchem wskazówek zegara.

Zamontować wąż (13), rurę aluminiową (16), dyszę płaską (17) (rys. I)

- Włożyć rurę aluminiową (16) na koniec węża odsysającego (13).
- Na życzenie można włożyć dyszę do fug (17) do rury aluminiowej (16).

8. Obsługa

⚠ UWAGA!

Przed zastosowaniem należy sprawdzić, czy wszystkie połączenia i filtr HEPA (14) są szczelne i bezpieczne. Pojemnik ze stali szlachetnej (6) oraz filtr HEPA (14) muszą być zupełnie suche.

Włączanie / wyłączenie (rys. B)

Włącznik / wyłącznik (11) ma dwa ustawienia

- Pozycja przełącznika 0: Wyłączony
- Pozycja przełącznika I: Włączony

Zasysanie popiołu

⚠ UWAGA!

Zabrania się zasysania żarzącego się popiołu oraz substancji łatwopalnych, wybuchowych i zagrażających zdrowiu. Istnieje niebezpieczeństwo odniesienia obrażeń!

Do zasysania popiołu należy zawsze używać filtra HEPA (14). Przed użyciem zawsze upewnić się, że filtry są prawidłowo zamontowane.

⚠ UWAGA!

Urządzenie nie jest przeznaczone do odsysania palnych cieczy.

9. Czyszczenie i konserwacja

⚠ **OSTRZEŻENIE!** Przed rozpoczęciem wszelkich prac związanych z ustawianiem, obsługą techniczną i naprawą wyciągnąć wtyczkę sieciową!

Czyszczenie (rys. J + K)

- Gdy wskaźnik filtra (2) jest czerwony, filtr HEPA (14) musi zostać wyczyszczony lub wymieniony. (Rys. J)
- W celu oczyszczenia wąż ssący (13) wraz z rurą aluminiową (16) należy przy włączonej maszynie włożyć na ok. 2 sekundy w przyłączy czyszczenia filtra (12).
- Powtórzyć ten proces 5 razy.

Konserwacja

Urządzenie nie wymaga konserwacji

Informacje serwisowe

Należy pamiętać, że w przypadku tego produktu niższe części podlegają naturalnemu zużyciu lub zużyciu uwarunkowanemu użytkowaniem, bądź są potrzebne jako materiały zużywalne.

Części zużywalne*: Filtr HEPA

* opcjonalnie w zakresie dostawy!

Części zamienne i wyposażenie można zamówić w naszym punkcie serwisowym. W tym celu zeskanować kod QR znajdujący się na stronie tytułowej.

10. Przechowywanie

Urządzenie i jego wyposażenie przechowywać w miejscu zaciemnionym, suchym i zabezpieczonym przed mrozem oraz niedostępnym dla dzieci. Optymalna temperatura przechowywania wynosi od 5 do 30°C. Narzędzie elektryczne przechowywać w oryginalnym opakowaniu.

Przykryć narzędzie elektryczne, by chronić je przed pyłem lub wilgocią.

Zachować instrukcję obsługi urządzenia elektrycznego.

- Na uchwytach rolek (4) znajdują się zagłębienia, w które można wcisnąć rurę aluminiową (16) i dyszę do fug (17).
- Pozostałe akcesoria można przechowywać w pojemniku ze stali szlachetnej (6).

11. Przyłącze elektryczne

Zainstalowany silnik elektryczny jest gotowy do eksploatacji. Przyłącze odpowiada właściwym przepisom VDE (Związek Elektryków Niemieckich) oraz normom DIN.

Przyłącze sieciowe udostępniane przez klienta oraz przedłużacz muszą być zgodne z powyższymi przepisami.

Uszkodzony elektryczny przewód przyłączeniowy

Na przewodach elektrycznych powstają często uszkodzenia izolacji.

Przyczyną może być:

- Ściskanie, w przypadku gdy przewody są prowadzone przez okna lub szczeliny w drzwiach.
- Zagięcia, w przypadku nieprawidłowego zamocowania lub prowadzenia przewodów.
- Przecięcia, w przypadku najezdzenia na przewody.
- Uszkodzenia izolacji, w przypadku wyrywania z gniazdka naściennego.
- Pęknięcia, spowodowane starzeniem się izolacji.

Uszkodzonych przewodów elektrycznych nie wolno używać - ze względu na uszkodzenie izolacji zagrażają życiu.

Przewody elektryczne należy regularnie kontrolować pod kątem uszkodzeń. Pamiętać, by podczas sprawdzania przewodu nie był on podłączony do sieci elektrycznej.

Przewody elektryczne muszą odpowiadać właściwym przepisom VDE (Związek Elektryków Niemieckich) oraz normom DIN. Stosować wyłącznie przewody elektryczne z oznaczeniem H05VV-F.

Przestrzegać informacji znajdującej się na oznaczeniu typu umieszczonym na przewodzie.

Silnik prądu przemiennego

- Napięcie sieciowe musi wynosić 230 - 240 V~.
- Przedłużacze o długości 25 m muszą posiadać przekrój wynoszący 1,5 milimetra kwadratowego.
- Podłączanie oraz naprawy wyposażenia elektrycznego mogą być przeprowadzane przez wykwalifikowanego elektryka.

Rodzaj przyłącza Y

Jeżeli przewód przyłączeniowy do sieci tego urządzenia ulegnie uszkodzeniu, należy zlecić jego wymianę producentowi, jego serwisowi lub innej wykwalifikowanej osobie, aby uniknąć zagrożeń.

12. Utylizacja i ponowne wykorzystanie

Wskazówki dotyczące opakowania



Materiały opakowaniowe nadają się do recyklingu. Opakowania należy utylizować w sposób przyjazny dla środowiska.

Wskazówki dotyczące ustawy o urządzeniach elektrycznych i elektronicznych (ElektroG)



Zużyte urządzenia elektryczne i elektroniczne nie wchodzą w skład odpadów domowych, lecz muszą być zbierane i usuwane oddzielnie!

- Stare baterie lub akumulatory, które nie są na stałe zainstalowane w starym urządzeniu, należy usunąć przed oddaniem go do serwisu nie powodując zniszczenia! Ich utylizacja jest regulowana ustawą o bateriach.
- Właściciele lub użytkownicy urządzeń elektrycznych i elektronicznych są prawnie zobowiązani do ich zwrotu po zakończeniu użytkowania.
- Użytkownik końcowy jest odpowiedzialny za usunięcie swoich danych osobowych ze starego urządzenia przeznaczonego do utylizacji!
- Symbol przekreślonego kosza na śmieci oznacza, że zużytego urządzenia elektrycznego i elektronicznego nie wolno wyrzucać razem z odpadami domowymi.
- Zużyte urządzenia elektryczne i elektroniczne można bezpłatnie oddawać w następujących miejscach:
 - Publiczne punkty utylizacji lub zbiórki (np. podwórze budynków komunalnych)
 - Punkty sprzedaży urządzeń elektrycznych (stacjonarne i internetowe), o ile sprzedawcy są zobowiązani do ich odbioru lub oferują je dobrowolnie.
 - Do trzech sztuk urządzeń elektrycznych i elektronicznych każdego typu, o długości krawędzi nie większej niż 25 centymetrów, można bezpłatnie zwrócić do producenta bez konieczności wcześniejszego zakupu nowego urządzenia od producenta lub można je oddać do innego autoryzowanego punktu zbiórki w swojej okolicy.
 - W celu uzyskania informacji na temat dodatkowych warunków przyjmowania zwrotów przez producentów i dystrybutorów należy skontaktować się z odpowiednim działem obsługi klienta.

- W przypadku dostarczenia przez producenta nowego urządzenia elektrycznego do prywatnego gospodarstwa domowego, może ono zorganizować bezpłatną zbiórkę zużytych urządzeń elektrycznych i elektronicznych na wniosek użytkownika końcowego. W tym celu należy skontaktować się z działem obsługi klienta producenta.
- Niniejsze oświadczenia dotyczą wyłącznie urządzeń zainstalowanych i sprzedawanych w krajach Unii Europejskiej i podlegają Dyrektywie Europejskiej 2012/19/UE. W krajach spoza Unii Europejskiej mogą obowiązywać inne przepisy dotyczące utylizacji zużytych urządzeń elektrycznych i elektronicznych.





13. Pomoc dotycząca usterek

W poniższej tabeli podano oznaki błędów oraz opisano sposób stosowania środków zaradczych, gdy maszyna nie pracuje prawidłowo. Jeżeli mimo to nie ma możliwości zlokalizowania i usunięcia problemu, należy zwrócić się do warsztatu serwisowego.

Usterka	Możliwa przyczyna	Środek zaradczy
Silnik nie pracuje	Sprawdzić, czy wtyczka sieciowa jest podłączona?	Włożyć wtyczkę do gniazdka.
	Sprawdzić, czy w gniazdku jest prąd?	Skontaktować się z elektrykiem.
	Sprawdzić, czy włącznik/wyłącznik odkurzacza jest włączony?	Włączyć włącznik/wyłącznik.
Zmniejszona moc ssania	Urządzenie zatkane?	Usunąć zator.
	Filtr musi zostać wyczyszczony.	Wyczyścić filtr.
	Filtr jest zakurzony?	Wymontować filtr i opróżnić.

A készüléken található szimbólumok magyarázata

A jelen kézikönyvben használt szimbólumok célja, hogy felhívják a figyelmet a lehetséges kockázatokra. A biztonsági szimbólumokat, valamint az ezeket kísérő magyarázatokat pontosan értelmezni kell. Maguk a figyelmeztetések nem hártják el a kockázatokat, és nem helyettesítik a balesetek megelőzése érdekében hozott megfelelő intézkedéseket.

 Figyelem!	A jelen kezelési útmutatóban az Ön biztonságával kapcsolatos helyeket ez a szimbólum jelöli
	Figyelmeztetés - A sérülések kockázatának csökkentése érdekében olvassa el a kezelési útmutatót
	II. védelmi osztály
	Csak hideg hamuhoz! 40°C-nál (104°F) nagyobb hőmérsékletű anyag porszívózása esetén tűzveszély áll fent

Tartalomjegyzék:
Oldal:

1.	Bevezetés	85
2.	A készülék leírása.....	85
3.	Szállított elemek	85
4.	Rendeltetésszerű használat.....	86
5.	Biztonsági utasítások.....	86
6.	Műszaki adatok.....	87
7.	Összeszerelés	87
8.	Kezelés	88
9.	Tisztítás és karbantartás	88
10.	Tárolás	88
11.	Elektromos csatlakoztatás	88
12.	Ártalmatlanítás és újrahasznosítás	89
13.	Hibaelhárítás.....	90

1. Bevezetés

Gyártó:

Schepbach GmbH
Günzburger Straße 69
D-89335 Ichenhausen

Kedves Ügyfelünk!

Sok örömet és sikert kívánunk új készüléke használatához.

Megjegyzés:

E gép gyártója a hatályos termékefelelősségi törvény szerint nem felelős a gépen esett vagy a gép által okozott károkért a következő esetekben:

- szakszerűtlen kezelés,
- A kezelési utasítás figyelmen kívül hagyása
- Illetéktelen javítás.
- Nem eredeti pótalkatrészek beépítése és cseréje
- nem rendeltetésszerű használat
- A villamos berendezés működésképtelensége a villamos előírások és a VDE 0100, valamint a DIN 57113 / VDE 0113 előírásainak be nem tartása esetén

Vegye figyelembe a következőket:

A szerelés és üzembe helyezés előtt olvassa el a kezelési útmutató teljes szövegét.

Kezelési útmutatónkból megismerheti készülékét, és elsajátíthatja a rendeltetésszerű használatához szükséges ismereteket.

A kezelési útmutató fontos információkat tartalmaz arról, hogyan dolgozhat a géppel biztonságosan, szakszerűen és gazdaságosan, hogyan előzheti meg a baleseteket, csökkentheti a javítási költségeket és az időkieséseket, és növelheti a gép megbízhatóságát és élettartamát.

A jelen kezelési útmutató biztonsági rendelkezésein túl feltétlenül tartsa be az országában a készülék üzemeltetésével kapcsolatosan érvényes előírásokat is.

A szennyeződés és nedvesség ellen műanyag tokba csomagolt kezelési útmutatót tartsa a készülék közelében. Munkába állás előtt minden kezelő olvassa el, és gondosan tartsa be előírásait.

A gépen csak olyan személyek dolgozhatnak, akiket betanítottak a készülék használatára, és megismertették az előforduló veszélyforrásokkal. Tartsa be a kezelők minimális életkorára vonatkozó rendelkezést.

A jelen kezelési útmutató biztonsági rendelkezésein és országában a készülék üzemeltetésére vonatkozó előírásokon túl feltétlenül tartsa be az azonos kialakítású gépek üzemeltetésére vonatkozó általánosan elismert műszaki szabályokat is.

Nem vállalunk felelősséget az olyan balesetekért vagy károkért, amelyek azért keletkeznek, mert nem vették figyelembe a jelen útmutatót és a biztonsági utasításokat.

2. A készülék leírása

1. Gépfaj
2. Szűrőkijelző
3. Szívócső-csatlakozó
4. Görgőtartó (3 db)
5. Vezetőgörgők (3 db)
6. Tartály
7. Tartály markolata
8. Reteszelő kampó
9. Csatlakozó fűvő funkcióval
10. Gépfaj markolata
11. Be-/kikapcsoló gomb
12. Szűrőtisztító-csatlakozó
13. Elszívó tömlő
14. HEPA szűrő
15. HEPA szűrő védőrácsa
16. Alucső
17. Lapos fűvőka

3. Szállított elemek

- Nyissa ki a csomagolást, és óvatosan vegye ki a készüléket.
- Távolítsa el a csomagolóanyagot, valamint a csomagolási/szállítási biztosítékokat (ha vannak).
- Ellenőrizze, hogy hiánytalan-e a szállítmány.
- Ellenőrizze a készülék és a tartozékok szállításból eredő sérüléseit.
- Lehetőség szerint a jótállási idő leteltéig őrizze meg a csomagolást.

FIGYELEM

A készülék és a csomagolóanyag nem játékszer! Ne engedje, hogy a gyermekek a műanyag zacskókkal, fóliákkal és apró részekkel játszanak! Lenyelés és fulladás veszélye áll fenn!

- Elszívó tömlő
- HEPA szűrő
- HEPA szűrő védőrácsa

- Alucső
- Lapos fűvóka
- Görgőtartó (3 db)
- Vezetőgörgők (3 db)

4. Rendeltetészerű használat

A hamuporszívó kémények, faszenes kályhák, hamutartók, grillék hideg hamujának és száraz szennyeződéseknek az elszívására szolgál. A készülék lefűvató funkciója kisebb felületek tisztítására szolgál. A készülék nem alkalmas gyúlékony, robbanásveszélyes vagy veszélyes anyagok felszívására.

A gépet csak rendeltetészerűen szabad használni. Minden ettől eltérő használat nem rendeltetészerűnek minősül. Az ebből fakadó minden kárért és sérülésért nem a gyártó, hanem a felhasználó/kezelő viseli a felelősséget.

Kérjük, vegye figyelembe, hogy készülékeinket rendeltetésük szerint nem kisipari, kéziipari vagy ipari használatra tervezték. A készülékekre semmilyen garanciát nem vállalunk, ha kisipari, kéziipari vagy ipari, valamint ezzel egyenértékű tevékenységekhez használja.

5. Biztonsági utasítások

⚠ VESZÉLY!

A készüléket csak váltóáramra csatlakoztassa. A feszültségnek meg kell egyeznie a készülék típus tábláján látható feszültséggel.

- A hálózati csatlakozót és a csatlakozóaljzatot soha ne fogja meg vizes kézzel.
- A hálózati csatlakozót ne a csatlakozó vezetékénél fogva húzza ki a csatlakozóaljzataból.
- Minden használat előtt ellenőrizze, hogy nincs-e sérülés a csatlakozó vezetéken és a hálózati csatlakozón. A veszélyek elkerülése érdekében a sérült csatlakozó vezetéket azonnal cseréltesse le felhatalmazott ügyfélszolgálattal / elektromos szakemberrel.
- Az elektromos balesetek elkerülése érdekében javasoljuk, hogy a csatlakozóaljzatokat hibaáram-védőkapcsolóval (max. 30 mA névleges kioldóáram) használja.
- Minden tisztítási és karbantartási munka megkezdése előtt kapcsolja ki a készüléket, és húzza ki a hálózati csatlakozót.
- Az elektromos elemeken javítást és egyéb munkát csak felhatalmazott ügyfélszolgálat végezhet.

⚠ FIGYELMEZTETÉS!

- Ez a készülék nem alkalmas arra, hogy korlátozott fizikai, érzékszervi vagy szellemi képességekkel vagy hiányos tapasztalattal és/vagy tudással rendelkező személyek használják, kivéve, ha egy, a biztonságukért felelős személy felügyeli őket, vagy utasításokkal látja el őket a készülék használatára vonatkozóan, és ha megértették a használatból eredő veszélyeket.
- Gyermekek csak akkor használhatják a készüléket, ha 8 évesnél idősebbek, és ha egy, a biztonságukért felelős személy felügyeli őket, vagy utasításokkal látja el őket a készülék használatára vonatkozóan, és ha megértették a használatból eredő veszélyeket.
- Gyermekek nem játszhatnak a készülékkel.
- A gyermekeket folyamatosan felügyelni kell, hogy ne játszhassanak a készülékkel.
- A tisztítást és a felhasználói karbantartást gyermekek nem végezhetik el, ha közben nem felügyelik őket.
- A csomagolófoliát tartsa távol gyermekektől, mert fulladásveszélyt okozhat!
- Minden használat után és minden tisztítás/karbantartás előtt kapcsolja ki a készüléket.
- Égésveszély. Ne szívjon fel a készülékkel égő vagy izzó tárgyakat.
- Robbanásveszélyes területen üzemeltetni tilos.
- Ne használjon sólószeret, üveget vagy univerzális tisztítószer! Soha ne merítse vízbe a készüléket.
- Csak hideg hamuhoz, lásd a kezelési útmutatót!
- Ne szívjon fel kormot és éghető anyagokat.
- Porszívózás során folyamatosan ellenőrizze a tömlők és a tapadókorongok melegezését.
- Porszívózás után és előtt ürítse ki és tisztítsa meg a porszívót.
- Folyadékokat nem szabad felszívni. A készüléket nem szabad víznek kitenni.

A hideg hamu olyan hamu, amely elég régg kihűlt, és már nem tartalmaz parazsat. Ez úgy határozható meg, hogy a készülék használata előtt egy fém szerszámmal átfésüljük a hamut. A hideg hamu nem bocsát ki érzékelhető hőszugárzást.

A szívó levegővel történő örvénylés miatt egyes anyagok robbanásveszélyes gőzöket vagy keverékeket képezhetnek! Soha ne használja a készüléket az alábbi anyagok felszívására:

- Robbanásveszélyes vagy éghető gázok, folyadékok és porok (reaktív porok)

- Reaktív fémporok (például alumínium, magnézium, cink) erősen lúgos és savas tisztítószerrel vegyületet képezve
- Hígítás nélküli erős savak és lúgok
- Szerves oldószerek (például benzin, festékhígító, aceton, fűtőolaj).

Ezenkívül ezek az anyagok kikezdehetik a készülék anyagát.

⚠ FIGYELMEZTETÉS!

Ez az elektromos szerszám üzem közben elektromágneses mezőt hoz létre. Ez a mező bizonyos körülmények között negatív hatással lehet az aktív vagy passzív orvosi implantátumokra. A komoly és súlyos sérülések kockázatának elkerülése érdekében javasoljuk, hogy az orvosi implantátummal rendelkező személyek az elektromos szerszám használata előtt keressék fel orvosukat és implantátumuk gyártóját.

6. Műszaki adatok

Hálózati feszültség	220-240V~ 50/60 Hz
Teljesítmény	1200W
Vízartály kapacitása	20 l
Szívóteljesítmény	20 kPA
Védelmi fokozat	IP20
Védelmi osztály	II

A műszaki változtatás jogát fenntartjuk!

7. Összeszerelés

⚠ FIGYELEM!

Használat előtt győződjön meg róla, hogy a készülék megfelelően és teljesen össze van szerelve.

Kicsomagolás (A+C ábra)

Reteszelve ki a reteszelő kampót (8), majd távolítsa el a gépfejet (1). A tartozékok a nemesacél tartályban (6) találhatóak.

A görgőtartók (4) felszerelése (D ábra)

- Állítsa fejre a nemesacél tartályt (6) (el kell távolítania a gépfejet (1)).
- Helyezze a görgőtartókat (4) a nemesacél tartály (6) erre a célra kialakított bemarásaiba. (3 db)

A vezetőgörgők felszerelése (F ábra)

- Nyomja a három vezetőgörgőt (5) a keréktartón található lyukakba (4).

A gépfej (1) felszerelése (A ábra)

- Helyezze a gépfejet (1) a nemesacél tartályra (6). A reteszelő kampókkal (8) biztosítsa a gépfejet (1). A gépfej felszerelésekor (1) ügyeljen rá, hogy a reteszelő kampók (8) megfelelően bereteszelődjenek.

A HEPA szűrő (14) behelyezése (E+F ábra)

- Csúsztassa a védőrácsot (15) a HEPA szűrő (14) fölé és dugja be azokat a gépfej (1) alá. (E ábra)
- Záráshoz forgassa a HEPA szűrőt (14) az óramutató járásával megegyező irányba. (F. ábra)

A szívócső (13) felszerelése (G - I ábra)

- Csatlakoztassa a szívócsövet (13) a kívánt alkalmazásnak megfelelő csatlakozóra a nedves és száraz porszívón.

Porszívózás (G ábra):

- Csatlakoztassa a szívócsövet (13) a szívócső csatlakozójára (3). Ehhez tolja a szívócső (13) végét a két csőcsatlakozóval a szívócső csatlakozóba (3).
- A két csőcsatlakozót helyezze a mélyedésekbe. Véghelyzetben fordítsa el a szívócsövet (13) az óramutató járásával megegyező irányba.

Lefúvatás (H ábra):

- Csatlakoztassa a szívócsövet (13) a fúvó funkció csatlakozójára (9). Ehhez tolja a szívócső (13) végét a két csőcsatlakozóval a fúvó funkció csatlakozójába (9).
- A két csőcsatlakozót helyezze a mélyedésekbe. Véghelyzetben fordítsa el a szívócsövet (13) az óramutató járásával megegyező irányba.

A tömlő (13), az alucső (16), a lapos fúvóka (17) felszerelése (I ábra)

- Az alucsővet (16) dugja a szívócső (13) szabad végére.
- A réstisztító fej (17) igény szerint az alucsőre (16) helyezhető.

8. Kezelés

⚠ FIGYELEM!

Használat előtt ellenőrizze a csatlakozók és a HEPA szűrő (14) szoros és stabil csatlakozását. A nemesacél tartálynak (6) és a HEPA szűrőnek (14) teljesen száraznak kell lennie.

Be-/kikapcsolás (B ábra)

A be-/kikapcsoló (11) két különböző pozícióba állítható

- 0 kapcsolóállás: Ki
- I kapcsolóállás: Be

Hamu porszívózása

⚠ FIGYELEM!

A készülékkel izzó hamut illetve gyúlékony, robbanásveszélyes vagy egészségre káros anyagok felszívása tilos. Sérülésveszély áll fenn!

Hamu porszívózáshoz mindig a HEPA szűrőt (14) használja. Minden esetben győződjön meg róla, hogy a szűrők megfelelően vannak-e beszerelve.

⚠ FIGYELEM!

A készülék nem alkalmas tűzveszélyes folyadékok felszívására.

9. Tisztítás és karbantartás

⚠ FIGYELMEZTETÉS! Minden beállítás, karbantartás vagy javítás előtt húzza ki a hálózati csatlakozódugót!

Tisztítás (J+K ábra)

- Ha a szűrő kijelzője (2) piros állásban van, akkor a HEPA szűrőt (14) meg kell tisztítani vagy ki kell cserélni. (J ábra)
- Tisztításhoz csatlakoztassa kb. 2 másodpercig bekapcsolt gépnél a szívócsövet (13) az alucsővel (16) együtt a szűrőtisztító-csatlakozóhoz (12).
- Ismétlje meg a folyamatot 5 alkalommal.

Karbantartás

A készülék nem igényel karbantartást

Szervizinformációk

Vegye figyelembe, hogy ennél a terméknél a következő alkatrészek használatai vagy természetes kopásnak kitett elemek, illetve a következő alkatrészekre használati anyagokként van szükség.

Kopásnak kitett alkatrészek*: HEPA szűrő

* nem szerepel kötelezően a szállított elemek között!

Pótalkatrészeket és tartozékokat szervizközpontunktól vásárolhat. Ehhez szkennelje be a címlapon található QR-kódot.

10. Tárolás

A készüléket és tartozékait sötét, száraz és fagymentes helyen, gyermektől elzárva tárolja. Az optimális tárolási hőmérséklet 5 °C és 30 °C között van.

Az elektromos szerszámot az eredeti csomagolásában tárolja.

Letakarással védje az elektromos szerszámot a portól és a nedvességtől.

Tartsa a használati utasítást az elektromos szerszámon.

- A görgőtartókon (4) mélyedések találhatóak, amelyeken az alucső (16) és a réstisztító fej (17) rögzíthető.
- A további tartozékokat a nemesacél tartályban (6) tárolhatja.

11. Elektromos csatlakoztatás

A telepített villanymotor üzemkész állapotban van csatlakoztatva. A csatlakoztatás megfelel a vonatkozó VDE és DIN előírásoknak. Az ügyfél által biztosított hálózati csatlakozásnak, valamint az alkalmazott hosszabbító vezetéknek meg kell felelnie ezen előírásoknak.

Sérült elektromos csatlakozóvezetékek

Az elektromos csatlakozóvezetékeken gyakran sérült a szigetelés.

Ennek okai a következők:

- Megnyomódások, ha a csatlakozóvezetékeket ablak- vagy ajtónyílásokon vezeteti át.
- Megtörések, amikor szakszerűtlenül vezetnek vagy rögzítik a csatlakozóvezetéket.
- Elyrődások, amikor áthajtanak a csatlakozóvezetéken.
- A szigetelés sérülései, amikor a vezetéket kirántják a konnektorból.
- Repedések a szigetelés előregedése miatt.

Az ilyen sérült elektromos csatlakozóvezetékek nem használhatók, és a szigetelés sérülései miatt életveszélyesek.

Rendszeresen ellenőrizze az elektromos csatlakozóvezetékek sérüléseit. Ügyeljen arra, hogy a csatlakozóvezeték az ellenőrzéskor ne legyen az áramhálózatra csatlakoztatva.

Az elektromos csatlakozóvezetékeknek meg kell felelniük a vonatkozó VDE- és DIN-előírásoknak. Csak H05VV-F jelölésű csatlakozóvezetéseket használjon. A csatlakozókábelen kötelező a nyomtatott típusmegnevezés megléte.

Váltóáramú motor

- A hálózati feszültség értéke 230 - 240 V~ legyen.
- A legfeljebb 25 m hosszú hosszabbító vezetékek legalább 1,5 négyzetmilliméter keresztmetszettel rendelkezzenek.
- A csatlakoztatásokat és az elektromos szerelvényen végzett javításokat csak villanyszerelő hajthatja végre.

Y csatlakoztatási mód

Ha megsérül a készülék hálózati csatlakozóvezetéke, akkor a veszélyek elkerülése érdekében a gyártóval, annak ügyfélszolgálatával vagy hasonló képesítéssel rendelkező szakemberrel cseréltesse ki.

12. Ártalmatlanítás és újrahasznosítás

A csomagolásra vonatkozó megjegyzések



A csomagolóanyagok újrahasznosíthatók. Kérjük, ártalmatlanítsa a csomagolásokat környezetbarát módon.

Megjegyzések az elektromos és elektronikai berendezések ártalmatlanításáról (törvényi rendelkezések)



A leselejtezett elektromos és elektronikai berendezések nem minősülnek kommunális hulladéknak, hanem szelektíven gyűjtendőek, illetve le kell adni őket ártalmatlanításra!

- A leselejtezett akkumulátorokat és elemeket, melyek nincsenek rögzített módon telepítve a készülékbe, leadás előtt roncsolásmentesen el kell távolítani! Ezek ártalmatlanítását az akkumulátorok hulladékkezelésére vonatkozó törvény szabályozza.
- Az elektromos és elektronikai berendezések tulajdonosát, illetve használóját törvény kötelezi a berendezések leadására az élettartamuk lejártával.
- A végfelhasználó saját maga viseli a felelősséget adatainak törléséért az ártalmatlanítandó készülékről!

- Az áthúzott kuka ikonja arra utal, hogy a leselejtezett elektromos és elektronikai berendezések nem minősülnek kommunális hulladéknak, és külön kell őket ártalmatlanítani.
- A leselejtezett elektromos és elektronikai berendezéseket az alábbi átvétőhelyeken lehet díjmentesen leadni újrahasznosításra:
 - Önkormányzati hulladékszigetek és gyűjtőhelyek (kerületi, illetve települési hulladékudvarok)
 - Az elektronikai berendezés vásárlásának helyszíne (telephellyel rendelkező vagy online forgalmazó), amennyiben a kereskedő kötelezhető a visszavételre, vagy önkéntesen vállalja azt.
 - Készülékfajtánként legfeljebb három darab, 25 cm-t élhosszúságot meg nem haladó leselejtezett berendezést anélkül lehet térítésmentesen visszavinni a gyártónak, hogy előtte új készüléket vásárolt volna nála, illetve ugyanígy leadhatja őket az Ön közelében található illetékes gyűjtőhelyen is.
 - A gyártók és forgalmazók további, kiegészítő visszavételi rendelkezéseiről az adott szolgáltató ügyfélszolgálatán tájékozódhat.
- Ha magánháztartásába kiszállítással rendelt új elektronikai berendezést a gyártótól, akkor végfelhasználóként a gyártótól kérheti a régi berendezés díjtalan elszállítását. Ennek érdekében vegye fel a kapcsolatot a gyártó ügyfélszolgálatával.
- A fentebb közölték csak azokra a berendezésekre vonatkoznak, melyeket az Európai Unióban telepítettek és értékesítettek, és így a 2012/19/EU európai irányelv hatálya alá tartoznak. Az Európai Unión kívüli országban a fentiekől eltérő rendelkezések vonatkozhatnak a leselejtezett elektromos és elektronikai berendezések ártalmatlanítására.





13. Hibaelhárítás

A következő táblázat bemutatja a hibák tüneteit, és ismerteti azok elhárításának módját arra az esetre, ha az Ön által vásárolt gép nem működne megfelelően. Ha a problémát ezzel nem sikerül lokalizálni és orvosolni, forduljon az illetékes szervizhez.

Üzemzavar	Lehetséges ok	Megoldás
Nem jár a motor	Ellenőrizze, hogy be van-e dugva a hálózati csatlakozódugó.	Ha nincs, dugja be a hálózati csatlakozódugót a csatlakozóaljzatba.
	Ellenőrizze, hogy kap-e áramot a csatlakozóaljzat.	Ha nem, hívjon villanyszerelőt.
	Ellenőrizze, hogy megnyomta-e a porszívó be-/kikapcsoló gombját.	Ha nem, nyomja meg.
Csökkent szívóteljesítmény	Eltömődött a készülék?	Szüntesse meg az eltömődést.
	A szűrőt meg kell tisztítani.	Tisztítsa meg a szűrőt.
	A szűrő megtelt porral?	Vegye ki a szűrőt, és ürítse ki.

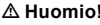
Laitteessa olevien symbolien selitys

Tässä käyttöoppaassa olevien symbolien käytön tarkoituksena on kiinnittää huomiosi mahdollisiin riskeihin. Turvallisuusmerkit ja selitykset on ymmärrettävä tarkalleen oikein. Varoitukset itsessään eivät poista riskejä eivätkä korvaa onnettomuuksien ehkäisyyn tarvittavia toimenpiteitä.

 Huomio!	<p>Tämän käyttöohjeen turvallisuuteen liittyvät kohdat on merkitty tällä merkillä</p>
	<p>Varoitus - Lue käyttöohje vähentääksesi vammautumisvaraa.</p>
	<p>Suojausluokka II</p>
 <p>Max. 40°C / 104°F</p>	<p>Vain kylmää tuhkaa varten! Tulipalon vaara, jos imettävän materiaalin lämpötila on yli 40°C (104°F)!</p>

Sisällysluettelo:

Sivu:

1.	Johdanto	93
2.	Laitteen kuvaus.....	93
3.	Toimituksen sisältö	93
4.	Määräystenmukainen käyttö	94
5.	Turvallisuusohjeet.....	94
6.	Tekniset tiedot.....	95
7.	Asennus	95
8.	Käyttö.....	95
9.	Puhdistus ja huolto	96
10.	Varastointi	96
11.	Sähköliitettä	96
12.	Hävittäminen ja kierrätys.....	97
13.	Ohjeet häiriöiden poistoon.....	97

1. Johdanto

Valmistaja:

Scheppach GmbH
Günzburger StraÙe 69
D-89335 Ichenhausen

Arvoisa asiakas

Toivotamme sinulle paljon iloa ja menestystä työskennellessäsi uudella laitteellasi.

Huomautus:

Tämän laitteen valmistaja ei tuotevastuulain mukaan vastaa vahingoista, joita aiheutuu tälle laitteelle tai tämän laitteen käytön seurauksena, jos vahinkotapaus liittyy johonkin seuraavista:

- epäasianmukainen käsittely,
- Käyttöohjeen laiminlyönti
- Ulkopuolisten, valtuuttamattomien henkilöiden toimesta tehdyt korjaukset
- Muiden kuin alkuperäisten varaosien asennus ja vaihtaminen
- määräystenvastainen käyttö
- sähkölaitteiden rikkoutumiset laiminlyötäessä sähkömääräyksiä ja VDE-määräyksiä 0100, DIN 57113 / VDE 0113

Huomaa:

Lue käyttöohjeen koko sisältö ennen asennusta ja käyttöönottoa.

Tämän käyttöohjeen tarkoituksena on helpottaa laitteeseen perehtymistä ja sen määräystenmukaisten käyttömahdollisuuksien hyödyntämistä.

Käyttöohje sisältää tärkeitä ohjeita turvalliseen, asianmukaiseen ja taloudelliseen työskentelyyn laitteella ja tietoa siitä, miten vältetään vaaroja, säästetään korjauskustannuksissa, ehkäistään seisokkeja ja parannetaan laitteen luotettavuutta ja pidennetään sen käyttöikää.

Tässä käyttöohjeessa olevien turvallisuusohjeiden lisäksi on ehdottomasti huomioitava kansalliset laitteen käyttöä koskevat määräykset.

Säilytä käyttöohjetta laitteen yhteydessä muovikuoresa lialta ja kosteudelta suojattuna. Jokaisen käyttökäytön on luettava se huolellisesti ja noudatettava sitä tunnontarkasti aina ennen työn aloittamista.

Laitteen parissa saavat työskennellä vain sellaiset henkilöt, jotka ovat saaneet tarvittavat tiedot laitteen käytöstä ja siihen liittyvistä vaaroista. Määrättyä alikärajaa on noudatettava.

Tämän käyttöohjeen sisältämien turvaohjeiden ja maasi erityisten määräysten lisäksi on noudatettava rakenteeltaan samalaisten koneiden käytöstä yleisesti hyväksytyjä sääntöjä.

Emme ota vastuuta onnettomuuksista tai vahingoista, jotka seuraavat tämän käyttöohjeen ja turvallisuusohjeiden laiminlyönnistä.

2. Laitteen kuvaus

1. koneen pää
2. Suodattimen näyttö
3. Poistoimuliitäntä
4. Rullapidike (3 kpl)
5. Ohjausrullat (3 kpl)
6. Säiliö
7. Säiliön kahva
8. lukituskoukku
9. Liitäntä puhallustoiminnolla
10. Koneen pään kahva
11. Päälle-/pois-kytkin
12. Suodattimen puhdistusliitäntä
13. poistoimuletku
14. HEPA-suodatin
15. HEPA-suodattimen suojaritilä
16. Alumiiniputki
17. Rakosuutin

3. Toimituksen sisältö

- Avaa pakkaus ja ota laite varovasti ulos.
- Poista pakkausmateriaali sekä pakkaus- ja kuljetusvarmistukset (jos sellaiset on).
- Tarkasta, onko toimituksen sisältö täydellinen.
- Tarkasta, onko laitteessa tai lisäosissa kuljetusvaurioita.
- Säilytä pakkausta mahdollisuuksien mukaan takuuaikajan päättymiseen asti.

HUOMIO

Laite ja pakkausmateriaalit eivät ole lasten leikkikaluja! Lapset eivät saa leikkiä muovipussien, kalvojen tai pienosien kanssa! Vaarana osien joutuminen nieluun ja tukehtuminen!

- poistoimuletku
- HEPA-suodatin
- HEPA-suodattimen suojaritilä
- Alumiiniputki
- Rakosuutin
- Rullapidike (3 kpl)

- Ohjauksurullat (3 kpl)

4. Määräystenmukainen käyttö

Tuhkaimuri soveltuu kuivan lian imurointiin sekä kylmän tuhkan imemiseen kamiinoista, puuhiiliuuneista, tuhkakupeista ja grilleistä. Laitteen puhallustoimintoa voidaan käyttää pienten pintojen puhdistamiseen. Laitte ei sovellu palavien, räjähtävien tai terveydelle vaarallisten aineiden imurointiin.

Konetta saa käyttää vain sen käyttötarkoituksen mukaisesti. Kaikki muunlainen käyttö katsotaan määräystenvastaiseksi käytöksi. Kaikista näin syntyneistä vahingoista ja tapaturmista vastaa käyttäjä, ei valmistaja.

Huomaa, että laitteitamme ei ole tarkoitettu kaupalliseen käyttöön, ammatin harjoittamiseen tai teolliseen käyttöön. Takuu ei ole voimassa, jos laitetta käytetään kaupalliseen tarkoitukseen, käsityöammatin harjoittamiseen tai teollisuudessa tai jossain muussa näitä vastaavassa toiminnassa.

5. Turvallisuusohjeet

⚠ VAARA!

Liitä laite vain vaihtovirtaan. Jännitteen on vastattava laitteen tyyppikilvessä olevia tietoja.

- Älä koskaan tartu virtapistokkeeseen ja pistorasian kostein käsin.
- Älä irrota virtapistoketta pistorasiasta vetämällä liitäntäjohdosta.
- Tarkasta liitäntäjohto ja virtapistoke vaurioiden varalta aina ennen käyttöä. Teetä vioittuneen liitäntäjohtodnon vaihto viipymättä valtuutetussa asiakaspalvelussa / sähköalan ammattilaisella vaarojen välttämiseksi.
- Sähkövirtaan liittyvien onnettomuuksien välttämiseksi suosittelemme käyttämään pistorasioita, joiden eteen on kytketty vikavirtasuojakytkin (enintään 30 mA nimellinen laukaisuvirran voimakkuus).
- Kytke laite pois päältä ja vedä virtapistoke irti ennen kaikkia hoito- ja huoltotöitä.
- Sähköisten rakenneosien korjaukset ja muun käsittelyn saa tehdä vain valtuutetussa asiakaspalvelupisteessä.

⚠ VAROITUS!

- Tämä laite ei ole tarkoitettu sellaisten henkilöiden käytettäväksi, jotka ovat fyysisiltä, aistimuksellisilta tai henkisiltä kyvyiltään rajoittuneita tai joilla ei ole kokemusta ja/tai tarvittavia tietoja laitteen käytöstä. Näämä henkilöt saavat käyttää laitetta vain, kun heidän turvallisuudestaan vastaava henkilö valvoo heidän toimiaan ja antaa heille tarvittavia ohjeita laitteen käytöstä ja siihen liittyvistä vaaroista.
- Lapset aavat käyttää laitetta vain, jos he ovat yli 8-vuotiaita ja kun heidän turvallisuudestaan vastaava henkilö valvoo heidän toimiaan tai antaa heille tarvittavia ohjeita laitteen käytöstä ja siihen liittyvistä vaaroista.
- Lapset eivät saa leikkiä laitteen kanssa.
- Valvo lapsia varmistaaksesi, etteivät he leiki laitteen kanssa.
- Lapset eivät saa suorittaa laitteen puhdistusta ja käyttäjän vastuulla olevaa huoltoa.
- Pidä pakkauskalvot poissa lasten ulottuvilta, ne aiheuttavat tukehtumisvaaran!
- Kytke laite pois päältä aina käytön jälkeen ja aina ennen puhdistusta/huoltoa.
- Tulipalovaara. Älä ime palavia tai hehkuvia esineitä.
- Käyttö räjähdysvaarallisilla alueilla on kielletty.
- Älä käytä hankausaineita, lasia tai yleispuhdistusaineita! Älä koskaan upota laitetta veteen.
- Vain kylmää tuhkaa, katso käyttöohje!
- Älä ime nokea ja palavia aineita.
- Imuroitaessa letkut ja imuri on aina tarkastettava lämpenemisen varalta.
- Imuri on tyhjennettävä ja puhdistettava aina ennen imurointia ja sen jälkeen.
- Älä ime mitään nesteitä. Laitetta ei saa altistaa vedelle.

Kylmä tuhka on tuhkaa, joka on jäähtynyt riittävän kauan ja jossa ei ole enää hehkuvia kekäleitä. Tämä voidaan tarkistaa kääntelemällä tuhkaa metallisella apuvälineellä ennen laitteen käyttämistä. Kylmästä tuhkasta ei haihdu havaittavaa lämpösaiteilyä.

Määrätyt aineet voivat muodostaa räjähtäviä höyryjä tai seoksia imuilman pyörteen vaikutuksesta! Älä koskaan ime seuraavia aineita:

- Räjähtävät tai palavat kaasut, nesteet ja pölyt (reaktiiviset pölyt)
- Reaktiiviset metallipölyt (esim. alumiini, magnesium, sinkki) yhdistyneenä voimakkaan emäksisiin ja happamiin puhdistusaineisiin
- Laimentamattomat voimakkaat hapot ja emäkset

- Orgaaniset liuottimet (esim. bensiini, väriohenteet, asetoni, lämmitysöljy).

Lisäksi nämä aineet voivat vahingoittaa laitteessa käytettäviä materiaaleja.

⚠ VAROITUS!

Tämä sähkötyökalu muodostaa käytön aikana sähkömagneettisen kentän. Tämä kenttä voi joissain olosuhteissa haitata aktiivisten tai passiivisten ihonalaisten lääkinnällisten laitteiden toimintaa.

Vakavien tai hengenvaarallisten vammojen vaaran vähentämiseksi suosittelemme, että ihonalaisia lääkinnällisiä laitteita käyttävät henkilöt neuvottelevat lääkärinsä kanssa ennen kuin alkavat käyttää sähkötyökalua.

6. Tekniset tiedot

verkköjännite	220-240V~ 50/60 Hz
Teho	1200W
Vesisäiliön tilavuus	20 l
Imuteho	20 kPa
Kotelointiluokka	IP20
Suojausluokka	II

Oikeus teknisiin muutoksiin pidätetään!

7. Asennus

⚠ HUOMIO!

Varmista ennen käyttöä, että laite on asennettu oikein ja täydellisesti.

Pakkauksesta purkaminen (kuvat A + C)

Avaa lukituskoukku (8) ja poista koneen pää (1). Lisävaruste on jaloterässiiliössä (6).

Rullakiinnitysten (4) asennus (kuva D)

- Aseta jaloterässiiliö (6) päälle (koneen pää (1) on poistettava).
- Pistä rullakiinnitykset (4) niitä varten oleviin aukkoihin jaloterässiiliössä (6). (3 kpl)

Ohjausrullien asennus (kuva F)

- Paina kolme ohjausrullaa (5) pyöräkiinnityksissä (4) oleviin reikiin.

Koneen pään (1) asennus (kuva A)

- Aseta koneen pää (1) jaloterässiiliön (6) päälle. Varmista koneen pää (1) lukituskoukuilla (8). Kun asennat koneen pään (1), varmista, että lukituskoukut (8) lukittuvat oikein.

HEPA-suodattimen (14) asennus (Kuvat E + F)

- Työnnä suojaritilä (15) HEPA-suodattimen (14) yli ja pistä se alas koneen pään (1) päälle. (Kuva E)
- Kierrä HEPA-suodatinta (14) myötäpäivään lukitaksesi sen. (Kuva F)

Poistoimuletkun (13) asennus (Kuvat G - I)

- Liitä poistoimuletku (13) vastaavaan liitäntään märkä-/kuivaimurissa, halutun käyttösovelluksen mukaan.

Imu (kuva G):

- Liitä poistoimuletku (13) poistoimuletkun liitäntään (3). Työnnä tätä varten poistoimuletkun (13) pää poistoimuletkun liitännässä (3) molempiin nippoihin.
- Aseta molemmat nipat syvennyksiin. Kierrä poistoimuletkua (13) päateasennossa myötäpäivään.

Puhaltaminen (kuva H):

- Liitä poistoimuletku (13) puhallustoiminnon liitäntään (9). Työnnä poistoimuletkun (13) pää puhallustoiminnon liitännässä (9) molempiin nippoihin.
- Aseta molemmat nipat syvennyksiin. Kierrä poistoimuletkua (13) päateasennossa myötäpäivään.

Letkun (13), alumiiniputken (16), rakosuuttimen (17) asennus (kuva I)

- Pistä alumiiniputki (16) poistoimuletkun (13) päähän.
- Kapea suulake (17) voidaan haluttaessa liittää alumiiniputken (16) päälle.

8. Käyttö

⚠ HUOMIO!

Tarkasta kaikkien liitäntöjen ja HEPA-suodattimen (14) luja ja turvallinen liitos ennen käyttöä. Jaloterässiiliön (6) ja HEPA-suodattimen (14) täytyy olla täysin kuivia.

Kytkiminen päälle/pois (kuva B)

Päälle-/pois-kytkimellä (11) on kaksi asentoa

- Kytkimen asento 0: Pois
- Kytkimen asento I: Päälle

Tuhkan imurointi

⚠ HUOMIO!

Hehkuvan tuhkan/kekäleiden ja palavien, räjähäivien tai terveydelle vaarallisten aineiden imurointi on kielletty. Loukkaantumisvaara!

Käytä tuhkan imurointiin aina HEPA-suodatinta (14). Varmista aina, että suodattimet on asennettu oikein.

⚠ HUOMIO!

Laitte ei sovellu palavien nesteiden imurointiin.

9. Puhdistus ja huolto

⚠ **VAROITUS!** Vedä verkkovirran pistoke irti aina ennen kuin alat suorittaa säätö-, kunnossapito- tai korjaustöitä!

Puhdistus (kuvat J + K)

- Jos suodattimen näyttö (2) on punainen, täytyy HEPA-suodatin (14) puhdistaa tai vaihtaa. (Kuva J)
- Kun puhdistat, liitä poistoimuletku (13) alumiiniputken (16) kanssa suodattimen puhdistusliitäntään (12) noin 2 sekunnin ajaksi koneen ollessa päälle kytkettynä.
- Toista tämä toimenpide 5 kertaa.

Huolto

Laitte on huoltovapaa

Huoltotietoja

Huomaa, että tämän tuotteen seuraavat osat altistuvat käytön mukaiselle ja luonnolliselle kulumiselle tai että seuraavia osia tarvitaan kuluvin materiaaleina.

Kuluvat osat*: HEPA-suodatin

* ei välttämättä kuulu toimitukseen!

Varaosia ja tarvikkeita saa asiakaspalvelupisteistämme. Skannaa sitä varten etusivulla oleva QR-koodi.

10. Varastointi

Varasto laitetta ja sen lisävarusteita pimeässä, kuivassa ja jäätymiseltä suojatussa paikassa niin, että se on lasten ulottumattomissa. Optimaalinen varastointilämpötila on 5 - 30 °C.

Säilytä sähkötyökalua alkuperäisessä pakkauksessaan.

Peitä sähkötyökalu suojataksesi sitä pölyltä tai kosteudelta.

Säilytä käyttöohje sähkötyökalun läheisyydessä.

- Rullakiinnityksissä (4) on syvennykset, joihin metallinen alumiiniputki (16) ja kapea suulake (17) voidaan asettaa.
- Muita varusteita voidaan säilyttää jaloterässäiliössä (6).

11. Sähköliitäntä

Asennettu sähkömoottori on liitetty käyttövalmiiksi. Liitäntä vastaa asiaankuuluvia Saksan sähkötekniikan liiton (VDE) ja standardoimisliiton (DIN) määräyksiä. Asiakkaan sähköliitäntään sekä käytetyn jatkojohdon on vastattava näitä määräyksiä.

Viallinen sähköliitosjohto

Sähkön liitosjohtoon syntyy usein eristevaurioita.

Syynä tähän voi olla:

- Painaumahohdat, jos liitosjohdot viedään ikkunoiden tai ovenraon läpi.
- Taitekohdat liitosjohdon ollessa kiinnitetty tai johdettu väärin.
- Viiltokohdat ajettaessa liitosjohdon ylitse.
- Eristevauriot repäistäessä irti seinäpistorasiasta.
- Eristeen vanhenemisesta aiheutuvat halkeamat.

Tällaisia vahingollisia sähköliitosjohtoja ei saa käyttää, sillä ne ovat eristevaurioiden vuoksi hengenvaarallisia. Tarkasta säännöllisesti, onko liitosjohdoissa vaurioita. Varmista, ettei liitosjohto tarkastettaessa ole kiinni virtaverkossa.

Liitäntäjohtojen on vastattava asiaankuuluvia Saksan sähkötekniikan liiton (VDE) ja standardoimisliiton (DIN) määräyksiä. Käytä vain sellaisia liitosjohtoja, joissa on merkintä H05VV-F.

Tyypimerkinnän painatus liitosjohdossa on pakollista.

Vaihtovirtamoottori

- Verkköjännitteen on oltava 230 - 240 V~.
- Enintään 25 m pitkien jatkojohtojen poikkipinnan on oltava 1,5 neliömillimetriä.
- Sähkövarusteiden liittäminen ja korjaukset saa tehdä vain sähköalan ammattilainen.

Kytkenätyyppi Y

Jos tämän laitteen virtajohto on vioittunut, sen vaihtaminen on vaarojen välttämiseksi teetettävä valmistajalla tai valmistajan valtuuttamassa asiakaspalvelupisteessä tai muulla pätevällä henkilöllä.

12. Hävittäminen ja kierrätys

Pakkausta koskevat ohjeet



Pakkausmateriaalit voidaan kierrättää. Hävitä pakkaukset ympäristönsuojelumääräysten mukaan.

Sähkö- ja elektroniikkalaitteiden käsittelyä koskevan lain tiedot



Sähkö- ja elektroniikkalaitteet eivät kuulu sekajätteisiin, vaan ne on hävitettävä lajitteluina!

- Käytetyt paristot ja akut, jotka eivät ole laitteeseen kiinteästi asennettuina, on irrotettava vahingoittumattomina ennen laitteen hävittämistä! Niiden hävittämistä säädellään vastaavassa paristojen ja akkujen käsittelyä koskevassa laissa.
- Sähkö- ja elektroniikkalaitteiden omistajan tai käyttäjän velvollisuutena on toimittaa laite lain mukaisella tavalla kierrätykseen.
- Loppukäyttäjän on yksin vastuussa henkilökohtaisten tietojensa poistamisesta laitteesta!
- Ylivuovuttua roskalaatikkoa kuvaava symboli tarkoittaa, että sähkö- ja elektroniikkalaitteita ei saa hävittää sekajätteen mukana.

- Sähkö- ja elektroniikkalaitteet voidaan toimittaa veloitusetta seuraaviin paikkoihin:

- Julkiset hävitys- tai keräyspaikat (esim. kunnallinen kierrätyskeskus)
- Sähkölaitteita myyvät liikkeet (paikalliset tai verkossa toimivat), jos jälleenmyyjä on velvoitettu vastaanottamaan käytettyjä laitteita tai tarjoaa tämän palvelun vapaaehtoisesti.
- Valmistajalle tai lähialueella sijaitsevaan valtuutettuun keräyspaikkaan voidaan uutta laitetta ostamatta palauttaa maksutta enintään kolme samaa laitetyyppiä edustavaa käytettyä sähkölaitetta, joiden reunan pituus on enintään 25 cm.
- Muut valmistajan ja jälleenmyyjän täydentävät palautusehdot saa kyseisestä asiakaspalvelusta.

- Jos valmistaja toimittaa uuden sähkölaitteen yksityistalouteen, vanha laite voidaan samalla loppukäyttäjän pyynnöstä noutaa ilman veloitusta. Ota tätä varten yhteyttä valmistajan asiakaspalveluun.

- Tämä koskee vain laitteita, jotka asennetaan ja myydään Euroopan Unionin jäsenmaissa ja joihin sovelletaan EU:n direktiiviä 2012/19/EU. Euroopan Unionin ulkopuolisissa maissa käytettyjen sähkö- ja elektroniikkalaitteiden hävittämiseen voidaan soveltaa näistä poikkeavia ehtoja.





13. Ohjeet häiriöiden poistoon

Seuraavassa taulukossa on esitetty mahdolliset häiriöt ja kuvattu, mistä saat apua, jos koneesi ei joskus toimi oikein. Jos et pysty paikallistamaan ja poistamaan ongelmaa, ota yhteyttä huoltoliikkeeseen.

Häiriö	Mahdolliset syyt	Korjauskeinot
Moottori ei käy	Tarkasta, onko verkkopistoke paikoillaan?	Aseta verkkopistoke pistorasiaan.
	Tarkasta, tuleeko pistorasiaan virtaa?	Kutsu sähköasentaja.
	Tarkasta onko pölynimurin virtakytkin päällä?	Kytke virtakytkin päälle.
Imuteho heikentynyt	Onko laite tukossa?	Poista tukos.
	Suodatin on puhdistettava.	Puhdista suodatin.
	Onko suodatin täynnä pölyä?	Irrota suodatin ja tyhjennä se.

Förklaring av symbolerna på apparaten

Användningen av symboler i den här handboken ska göra dig uppmärksam på eventuella risker. Säkerhetssymbolerna och förklaringarna som anges i samband med dessa måste förstås. Varningarna i sig undanröjer inga risker och kan inte ersätta lämpliga åtgärder för att förebygga olyckor.

 Observera!	<p>I denna driftsanvisning har vi försett ställen som berör din säkerhet med denna symbol</p>
	<p>Varning - läs instruktionsmanualen för att minska risk för personskada</p>
	<p>Skyddsklass II</p>
 <p>Max. 40°C / 104°F</p>	<p>Endast för kall aska! Det finns risk för brand om sugmaterialet överskrider en temperatur på 40°C (104°F)!</p>

Innehållsförteckning:
Sida:

1.	Inledning	100
2.	Maskinbeskrivning	100
3.	Leveransomfång	100
4.	Avsedd användning	101
5.	Säkerhetsanvisningar	101
6.	Tekniska specifikationer	102
7.	Montering	102
8.	Manövrering	102
9.	Rengöring och underhåll	103
10.	Lagring	103
11.	Elektrisk anslutning	103
12.	Avfallshantering och återvinning	104
13.	Felsökning	104

1. Inledning

Tillverkare:

Schepbach GmbH
Günzburger Straße 69
D-89335 Ichenhausen

Bästa Kund!

Vi hoppas att du får mycket glädje och nytta av din nya maskin.

Info:

Tillverkaren av denna maskin ansvarar enligt gällande produktansvar inte för skador som kan uppstå på maskinen eller genom maskinen:

- Vid felaktig hantering.
- Om driftsanvisningen inte följs
- Reparationer genom utomstående, obehöriga fackspecialister
- Vid byte och montering av reservdelar som inte är original
- felaktig användning
- Avbrott hos den elektriska anläggningen om man inte följer de elektriska föreskrifterna och VDE-bestämmelserna 0100, DIN 57113/VDE 0113

Beakta följande:

Läs hela texten i bruksanvisningen innan montering och idrifttagning.

Denna instruktionsmanual hjälper dig lära känna apparaten och hur den bäst kan användas på avsett sätt. Instruktionsmanualen innehåller viktiga anvisningar om hur du arbetar säkert, fackmannamässigt och ekonomiskt med apparaten. Den informerar om hur du undviker faror, håller nere reparationskostnader och stillståndstider samt hur du ökar apparatens tillförlitlighet och livslängd.

Utöver denna instruktionsmanuals säkerhetsbestämmelser måste även föreskrifterna beaktas som gäller apparatens användning i ditt land.

Bevara denna instruktionsmanual vid apparaten, i en plastficka som skyddar den mot smuts och fukt. Bruksanvisningen måste läsas och följas av all operatörspersonal innan arbetet påbörjas.

Endast personer som utbildats i apparatens användning, och som informerats om riskerna som finns, får arbeta med apparaten. Minsta ålder måste beaktas.

Förutom säkerhetsanvisningarna i denna bruksanvisning och de landsspecifika föreskrifterna, måste man också beakta allmänna regler för drift av identiska maskiner.

Vi tar inget ansvar för olyckor eller skador som orsakats av underlåtenhet att följa bruksanvisningen och säkerhetsinstruktionerna.

2. Maskinbeskrivning

1. Maskinhuvud
2. Filterindikering
3. Utsugsanslutning
4. Rullfäste (3 st)
5. Styrhjul (3 st)
6. Behållare
7. Handtag behållare
8. Spärrhake
9. Anslutning med blåsfunction
10. Handtag maskinhuvud
11. Till-/frånkopplare
12. Rengöringsanslutning till filter
13. Utsugnings slang
14. HEPA-filter
15. Skyddsgitter HEPA-filter
16. Aluminiumrör
17. Flatmunstycke

3. Leveransomfång

- Öppna förpackningen och ta ut enheten försiktigt.
- Ta bort förpackningsmaterialet samt förpacknings- och transportsåkringar (om det finns).
- Kontrollera att leveransomfånget är fullständigt.
- Kontrollera enheten och tillbehör för transportskador.
- Om möjligt, ha kvar förpackningen fram till utgången av garantiperioden.

OBSERVERA

Maskinen och förpackningsmaterialet är inga leksaker! Barn får inte leka med plastpåsar, folie och smådelar! Risk för kvävning eller andra skador!

- Utsugnings slang
- HEPA-filter
- Skyddsgitter HEPA-filter
- Aluminiumrör
- Flatmunstycke
- Rullfäste (3 st)
- Styrhjul (3 st)

4. Avsedd användning

Askmaterialet är avsett för uppsugning av kall aska ur kaminer, träkolsugnar, askkoppar, grillar och torr smuts. Apparatens fläktfunktion kan användas för rengöring av mindre ytor. Produkten är inte avsedd att användas för att suga upp brännbara, explosiva och hälsofarliga material.

Maskinen får endast användas på ändamålsenligt sätt. Varje användning därutöver är inte ändamålsenlig. För skador eller personskador till följd av detta ansvarar användaren/operatören och inte tillverkaren.

Observera att våra maskiner inte är konstruerade för kommersiell, hantverksmässig eller industriell användning. Vi lämnar ingen garanti när apparaten används i kommersiella eller industriella verksamheter liksom liknande verksamheter.

5. Säkerhetsanvisningar

⚠ FARA!

Maskinen får endast anslutas till växelström. Spänningen måste stämma överens med produktens märkskylt.

- Ta inte tag om elkontakten och uttaget med fuktiga händer.
- Dra inte i elsladden för att dra ut kontakten ur uttaget.
- Kontrollera om elsladden och elkontakten är skadade inför all användning. Om elsladden är skadad måste den omedelbart bytas av auktoriserad service eller elektriker för att förebygga att fara kan uppstå.
- Vi rekommenderar att uttag med en förkopplad jordfelsbrytare (max 30 mA nominell utlösningsström) används för att förhindra elektriska olyckor.
- Stäng av produkten och dra ut elsladden innan all slags skötsel- och underhållsarbeten.
- Reparation och arbeten på elektriska komponenter måste utföras av auktoriserad service.

⚠ VARNING!

- Produkten är inte avsedd att användas av personer med nedsatta fysiska, sensoriska eller psykiska funktioner och av personer som saknar erfarenhet och/eller kunskap om produkten om de inte står under uppsikt av en person som ansvarar för deras säkerhet eller följer dennes instruktioner om hur produkten ska användas samt har förstått vilka faror som kan uppstå under användningen.

- Barn måste vara över 8 år för att få använda produkten och om de står under uppsikt av en person som ansvarar för deras säkerhet eller följer dennes instruktioner om hur produkten ska användas samt har förstått vilka faror som kan uppstå under användningen.
- Barn får inte leka med produkten.
- Barn ska hållas under uppsikt så att de inte leker med produkten.
- Produkten får inte rengöras eller underhållas av barn om de inte står under uppsikt.
- Förpackningsmaterial ska hållas på avstånd från barn, de utgör en kvävningsrisk!
- Produkten ska stängas av efter varje användning och inför all rengöring/allt underhåll.
- Brandrisk. Brinnande eller glödande material får inte sugas upp.
- Det är inte tillåtet att använda produkten i områden med explosionsrisk.
- Använd inte slipande rengöringsmedel, fönsterputs eller allrengöringsmedel! Produkten får inte doppas i vatten.
- Endast för kall aska, se instruktionsmanualen!
- Får inte användas till att suga in sot eller brännbara material.
- Vid sugning ska slangar och sugare kontinuerligt kontrolleras avseende uppvärmning.
- Sugordningen ska tömmas och rengöras före och efter sugning.
- Sug inte upp vätskor. Apparaten får inte utsättas för väta.

Kall aska är aska som svalnat tillräckligt länge och inte längre innehåller några glödresten. Detta kan fastställas genom att askan rörs igenom med ett hjälpmedel av metall innan apparaten används. Kall aska avger ingen förnimbar värmestrålning.

Vissa ämnen kan bilda explosiva ångor eller gaser när de virvlar runt i sugluften! Följande ämnen får inte sugas upp:

- Explosiva eller brännbara gaser, vätskor och stoff (reaktivt stoff).
- Reaktivt metallstoff (t.ex. aluminium, magnesium, zink) tillsammans med alkaliska och sura rengöringsmedel.
- Outspädd, koncentrerad syra och lut.
- Organiska lösningsmedel (t.ex. bensin, lösningsmedel för färg, aceton, uppvärmningsolja).

Dessa ämnen kan dessutom angripa produktens material.

⚠ **VARNING!**

Elverktyg alstrar ett elektromagnetiskt fält under drift. Under vissa omständigheter kan fältet störa aktiva eller passiva medicinska implantat.

För att minska risken för dödsfall eller allvarliga skador rekommenderar vi därför personer med medicinska implantat till att höra med sin läkare och kontakta tillverkaren av det medicinska implantatet innan verktyget används.

6. Tekniska specifikationer

Nätspänning	220-240V~ 50/60 Hz
Effekt	1200W
Vattentankvolym	20 l
Sugeffekt	20 kPa
Skyddstyp	IP20
Skyddsklass	II

Med förbehåll för tekniska ändringar!

7. Montering

⚠ **SE UPP!**

Säkerställ att produkten är korrekt och säkert monterad innan den används.

Packa ur (fig. A + C)

Lås upp spärrhaken (8) och ta bort maskinhuvudet (1). Tillbehöret finns i behållaren av rostfritt stål (6).

Montering av rullfästen (4) (bild D)

- Ställ behållaren av rostfritt stål (6) upp och ner (maskinhuvudet (1) måste vara borttaget).
- För in rullfästena (4) i därför avsedda ursparingar i behållaren av rostfritt stål (6). (3x)

Montering av styrhjul (bild F)

- Tryck in de tre styrhjulen (5) i hjulfästernas (4) hål.

Montering av maskinhuvudet (1) (bild A)

- Ställ maskinhuvudet (1) på behållaren av rostfritt stål (6). Fixera maskinhuvudet (1) med spärrhaken (8). Var noga med att spärrhaken (8) hakar fast ordentligt när du monterar maskinhuvudet (1).

Montering av HEPA-filtret (14) (bild E + F)

- Skjut skyddsgittret (15) över HEPA-filtret (14) och stick in det under maskinhuvudet (1). (Bild E)

- Vrid HEPA-filtret (14) medurs för att stänga det. (Bild F)

Montera utsugningsslangen (13) (bild G - I)

- Anslut utsugningsslangen (13) till den anslutning på våt-/torsugen som passar för den önskade användningen.

Suga (bild G):

- Anslut utsugningsslangen (13) till utsugningsslangens anslutning (3). Skjut in utsugningsslangens (13) ände med de två niplarna i utsugningsslanganslutningen (3).
- För in de två flikarna i ursparingarna. Vrid utsugningsslangen (13) medurs i ändläget.

Blåsa (bild H):

- Anslut utsugningsslangen (13) till blåsfunktionens anslutning (9). Skjut in utsugningsslangens (13) ände med de två niplarna i anslutningen med blåsfunktion (9).
- För in de två flikarna i ursparingarna. Vrid utsugningsslangen (13) medurs i ändläget.

Montering av slang (13), aluminiumrör (16), flatmunstycke (17) (bild I)

- Stick in aluminiumröret (16) på utsugningsslangens (13) ände.
- Fogmunstycket (17) kan sättas in i aluminiumröret (16).

8. Manövrering

⚠ **SE UPP!**

Innan användning, kontrollera alla anslutningar och HEPA-filtret (14) avseende ordentlig fastsättning och säker förbindelse. Behållaren av rostfritt stål (6) och HEPA-filtret (14) måste vara absolut torra.

Starta/stänga av (bild B)

Till-/frånknappen (11) har två inställningslägen.

- Reglageläge 0: avstängd
- Reglageläge I: igång

Åksugning

⚠ **SE UPP!**

Det är förbjudet att använda apparaten för uppsugning av glödande aska och brännbara, explosiva och hälsofarliga material. Det finns risk för personskador!

Använd alltid HEPA-filtret (14) för uppsugning av aska. Se till att filtret alltid är korrekt monterat.

△ SE UPP!

Produkten är inte avsedd för att suga upp brännbara vätskor.

9. Rengöring och underhåll

△ **WARNING!** Dra ut nätstickkontakten innan inställning, underhåll eller reparation utförs!

Rengöring (bild J + K)

- Om filterindikeringen (2) står på rött måste HEPA-filtret (14) rengöras eller bytas ut. (Bild J)
- Inför rengöring på avstängd maskin, sätt fast uppsugningsslangen (13) inklusive aluminiumröret (16) på filtrets rengöringsanslutning (12) i ca 2 sekunder.
- Upprepa detta förfarande fem gånger.

Underhåll

Produkten är underhållsfri

Serviceinformation

Tänk på att produktens följande delar slits naturligt eller under bruk, eller att följande delar används som förbrukningsmaterial.

Slitdelar*: HEPA-filter

* ingår inte tvunget i leveransomfattningen!* ingår inte tvunget i leveransomfattningen!

Du kan få reservdelar och tillbehör från vårt servicecenter. För att göra detta, skanna QR-koden på första sidan.

10. Lagring

Lagra apparaten och dess tillbehör på en mörk, torr och frostfri plats som inte är tillgänglig för barn. Den optimala lagertemperaturen ligger mellan 5 och 30 °C. Förvara elverktyget i originalförpackningen.

Täck över elverktyget för att skydda det mot damm eller fukt.

Förvara bruksanvisningen vid elverktyget.

- Rullfästena (4) har fördjupningar där aluminiumröret (16) och fogmunstycket (17) kan sättas fast.
- Övrigt tillbehör kan förvaras i behållaren av rostfritt stål (6).

11. Elektrisk anslutning

Den installerade elmotorn är ansluten så att den är redo för drift. Anslutningen motsvarar tillämpliga VDE- och DIN-bestämmelser. Kundens nätanlutning liksom den använda förlängningskabeln måste motsvara dessa föreskrifter.

Skadad elanslutningsledning

På elektriska anslutningsledningar uppstår ofta isolationsskador.

Orsaker till detta kan vara:

- tryckställen när anslutningsledningar förs genom fönster- eller dörröppningar.
- Knäckställen genom felaktig fastsättning eller styrning av anslutningsledningen.
- Snittställen genom att anslutningsledningen körts över.
- Isolationsskador genom ryck ur vägguttaget.
- Sprickor genom isolationens åldring.

Sådana skadade elanslutningsledningar får inte användas och är på grund av isolationsskadorna livsfarliga.

Kontrollera regelbundet anslutningsledningar för skador. Se upp så att anslutningsledningen inte är ansluten till elnätet vid kontrollen.

Elektriska anslutningsledningar måste motsvara tillämpliga VDE- och DIN-bestämmelser. Använd endast anslutningsladdar med märkningen H05VV-F.

Enligt föreskrift ska typbeteckningen vara tryckt på anslutningskabeln.

Växelströmsmotor

- Nätspänningen måste vara 230–240 V~.
- Förlängningskablar upp till 25 m måste ha ett tvärsnitt på 1,5 kvadratmillimeter.

Anslutningar och reparationer av elektrisk utrustning får endast utföras av kvalificerade elektriker.

Anslutningstyp Y

Om nätanlutningskabeln till den här maskinen skadas måste den bytas ut av tillverkaren eller dennes kundservice eller av en person med liknande kvalifikationer för att undvika fara.

12. Avfallshantering och återvinning

Anvisningar beträffande förpackningen



Förpackningsmaterialen kan återvinnas. Avfallshandla förpackningar miljövänligt.

Anvisningar beträffande den tyska lagen om distribution, återtagning och miljövänlig avfallshantering av elektriska och elektroniska apparater (Elektro- und Elektronikgerätegesetz - ElektroG)



Uttjänta elektriska och elektroniska apparater ska inte kastas i hushållssoporna utan lämnas till separat insamling respektive avfallshantering!

- Uttjänta vanliga och uppladdningsbara batterier, som inte är fast monterade i den uttjänta apparaten, måste tas ut utan skador före överlämningen! Batteriers avfallshantering regleras i batterilagstiftningen.
- Innehavare respektive användare av elektriska och elektroniska apparater är enligt lagstiftning förpliktade till återlämning efter apparaternas användning.
- Slut användaren ansvarar själv för raderingen av de egna personuppgifterna på den uttjänta apparat som ska avfallshandlas!
- Symbolen med den överkryssade soptunnan betyder att uttjänta elektriska och elektroniska apparater inte får kastas i hushållssoporna.

- Uttjänta elektriska och elektroniska apparater kan lämnas avgiftsfritt på följande ställen:
 - Offentligt rättsliga avfallshandlings- respektive samlingsställen (t.ex. kommunala återvinningsenheter)
 - Inköpsställen för elektriska apparater (stationära och online), om handlare är skyldiga att ta emot eller frivilligt erbjuder detta.
 - Man kan kostnadsfritt lämna upp till tre uttjänta elektriska apparater per apparattyp, med en kantlängd på maximalt 25 centimeter, hos tillverkaren utan att först köpa en ny apparat av denne, eller lämna dem till ett annat auktoriserat samlingsställe på närmare håll.
 - Kontakta respektive kundservice för information om tillverkarnas och distributörernas övriga, kompletterande villkor för återlämning.
- Om tillverkaren levererar en ny elektrisk apparat till ett privat hushåll kan denne ordna med avgiftsfri hämtning av den uttjänta elektriska apparaten, efter förfrågan från slut användaren. Kontakta tillverkarens kundservice angående detta.
- Dessa uppgifter gäller endast för apparater som installeras och säljs i länderna i den Europeiska unionen och som omfattas av det europeiska direktivet 2012/19/EU. I länder utanför Europeiska unionen kan avvikande bestämmelser gälla för avfallshantering av uttjänta elektriska och elektroniska apparater.

13. Felsökning

I den följande tabellen anges felsymtom och det beskrivs hur du kan avhjälpa dem om din maskin någon gång inte skulle fungera som den ska. Om du inte kan lokalisera och avhjälpa problemet på detta sätt så kontaktar du din serviceverkstad.

Störning	Möjlig orsak	Åtgärd
Motorn går inte	Kontrollera att elkontakten är insatt.	Sätt in elkontakten i uttaget.
	Kontrollera att uttaget har ström.	Kontakta en elektriker.
	Kontrollera att dammsugarens till-/frånknapp tillslagen.	Starta produkten med till-/frånknappen.
Försämrad sugkapacitet	Är apparaten blockerad?	Inspektera blockeringen.
	Filtret måste rengöras.	Rengör filtret.
	Kontrollera om filtret är fyllt med damm.	Ta ut och töm filtret.

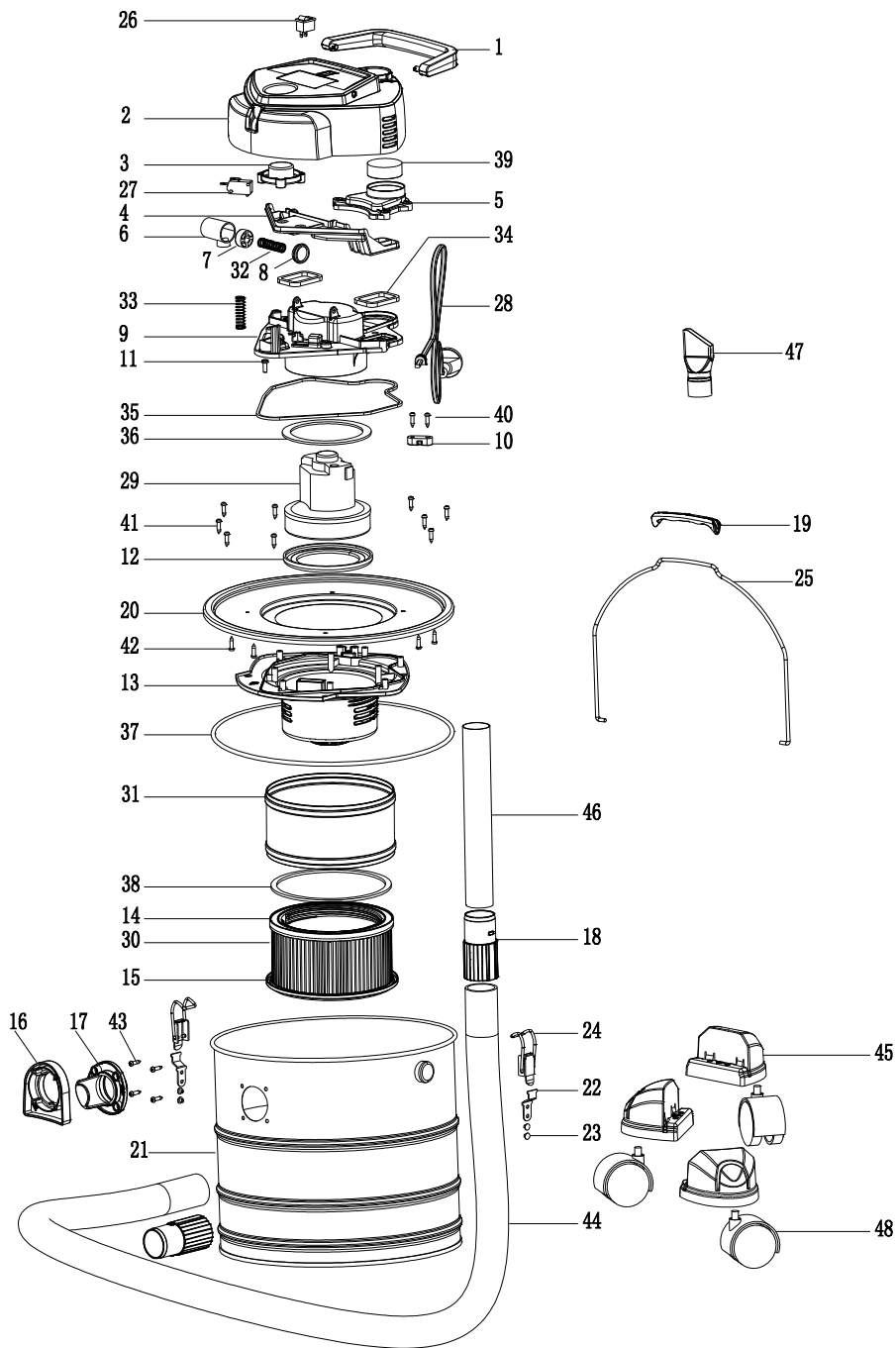

EG-Konformitätserklärung Originalkonformitätserklärung

EC Declaration of Conformity

Déclaration de conformité EC



Scheppach GmbH, Günzburger Str. 69, D-89335 Ichenhausen

DE	erklärt folgende Konformität gemäß EU-Richtlinie und Normen für den Artikel	ES	declara la conformidad siguiente según la directiva la UE y las normas para el artículo
GB	hereby declares the following conformity under the EU Directive and standards for the following article	PT	declara o seguinte conformidade com a Directiva da UE e as normas para o seguinte artigo
FR	déclare la conformité suivante selon la directive UE et les normes pour l'article	NL	verklaart hierbij dat het volgende artikel voldoet aan de daarop betrekking hebbende EG-richtlijnen en normen
IT	dichiara la seguente conformità secondo le direttive e le normative UE per l'articolo		

Marke / Brand:
Art.-Bezeichnung / Article name:

SCHEPPACH
ASCHEAUGER - AVC20
ASH VACUUM CLEANER - AVC20
ASPIRATEUR À CENDRES - AVC20
5906403901

Art.-Nr. / Art. no.:

<input type="checkbox"/> 2014/29/EU	<input type="checkbox"/> 2004/22/EG	<input type="checkbox"/> 89/686/EWG_96/58/EG	<input type="checkbox"/> 2000/14/EG_2005/88/EG
<input checked="" type="checkbox"/> 2014/35/EU	<input type="checkbox"/> 2014/68/EU	<input type="checkbox"/> 90/396/EWG	Annex V
<input checked="" type="checkbox"/> 2014/30/EU	<input checked="" type="checkbox"/> 2011/65/EU*		Annex VI Noise: measured L_{wa} = xx dB; guaranteed L_{wa} = xx dB $P = xx$ KW; $L/\theta = cm$ Notified Body: Notified Body No.:
<input type="checkbox"/> 2006/42/EG			<input type="checkbox"/> 2016/1628/EU
Annex IV Notified Body: Notified Body No.:			Emission. No.:
Certificate No.:			

Standard references:

EN 60335-1:2012+AC:2014+A11:2014+A13:2017+A1:2019+A2:2019+A14:2019; EN 62233:2008;
EN 60335-2-2:2010+A11:12+A1:13,
EN 55014-1:2017+A11:2020; EN 55014-2:2015; EN IEC 61000-3-2:2019; EN 61000-3-3:2013+A1:2019

Die alleinige Verantwortung für die Ausstellung dieser Konformitätserklärung trägt der Hersteller.
This declaration of conformity is issued under the sole responsibility of the manufacturer.
Le fabricant assume seul la responsabilité d'établir la présente déclaration de conformité.

* Der oben beschriebene Gegenstand der Erklärung erfüllt die Vorschriften der Richtlinie 2011/65/EU des Europäischen Parlaments und des Rates vom 8. Juni 2011 zur Beschränkung der Verwendung bestimmter gefährlicher Stoffe in Elektro- und Elektronikgeräten.

The object of the declaration described above fulfils the regulations of the directive 2011/65/EU of the European Parliament and Council from 8th June 2011, on the restriction of the use of certain hazardous substances in electrical and electronic equipment.

L'appareil décrit ci-dessus dans la déclaration est conforme aux réglementations de la directive 2011/65/EU du Parlement Européen et du Conseil du 8 juin 2011 visant à limiter l'utilisation de substances dangereuses dans la fabrication des appareils électriques et électroniques.

Ichenhausen, 05.01.2023

Signature / Andreas Pecher / Head of Project Management

First CE: 2021
Subject to change without notice

Documents registrar: Dawid Hudzik
Günzburger Str. 69, D-89335 Ichenhausen

EG-Konformitätserklärung Originalkonformitätserklärung

EC Declaration of Conformity

Déclaration de conformité EC



Schepbach GmbH, Günzburger Str. 69, D-89335 Ichenhausen

DE	erklärt folgende Konformität gemäß EU-Richtlinie und Normen für den Artikel	PL	deklaruje, że produkt jest zgodny z następującymi dyrektywami UE i normami
GB	hereby declares the following conformity under the EU Directive and standards for the following article	HU	az EU-irányelv és a vonatkozó szabványok szerinti következo megfeleloségi nyilatkozatot teszi a termékre
CZ	prohlašuje následující shodu podle směrnice EU a norem pro výrobek	HR	ovime izjavljuje da postoji sukladnost prema EU-smjernica i normama za sljedece artikle
SK	prehlasuje nasledujúcu zhodu podľa smernice EU a noriem pre výrobok	SI	izjavlja slededco skladnost z EU-direktivo in normami za artikel

Marke / Brand:

Art.-Bezeichnung / Article name:

SCHPEPPACH
ASCHESAUGER - AVC20
ASH VACUUM CLEANER - AVC20
ASPIRATEUR À CENDRES - AVC20
5906403901

Art.-Nr. / Art. no.:

2014/29/EU	2004/22/EG	89/686/EWG_96/58/EG	2000/14/EG_2005/88/EG
x 2014/35/EU	2014/68/EU	90/396/EWG	Annex V
x 2014/30/EU	x 2011/65/EU*		Annex VI Noise: measured L_{WA} = xx dB; guaranteed L_{WA} = xx dB P = xx KW; L_{f0} = cm Notified Body: Notified Body No.:
2006/42/EG			2016/1628/EU
Annex IV Notified Body: Notified Body No.:			Emission. No.:
Certificate No.:			

Standard references:

EN 60335-1-2012+AC:2014+A11:2014+A13:2017+A1:2019+A2:2019+A14:2019; EN 62233:2008;
 EN 60335-2-2:2010+A11:12+A1:13,
 EN 55014-1:2017+A11:2020; EN 55014-2:2015; EN IEC 61000-3-2:2019; EN 61000-3-3:2013+A1:2019

Die alleinige Verantwortung für die Ausstellung dieser Konformitätserklärung trägt der Hersteller.

This declaration of conformity is issued under the sole responsibility of the manufacturer.

Le fabricant assume seul la responsabilité d'établir la présente déclaration de conformité.

* Der oben beschriebene Gegenstand der Erklärung erfüllt die Vorschriften der Richtlinie 2011/65/EU des Europäischen Parlaments und des Rates vom 8. Juni 2011 zur Beschränkung der Verwendung bestimmter gefährlicher Stoffe in Elektro- und Elektronikgeräten.

The object of the declaration described above fulfils the regulations of the directive 2011/65/EU of the European Parliament and Council from 8th June 2011, on the restriction of the use of certain hazardous substances in electrical and electronic equipment.

L'appareil décrit ci-dessus dans la déclaration est conforme aux réglementations de la directive 2011/65/EU du Parlement Européen et du Conseil du 8 juin 2011 visant à limiter l'utilisation de substances dangereuses dans la fabrication des appareils électriques et électroniques.

Ichenhausen, 05.01.2023

Signature / Andreas Pécher / Head of Project Management

First CE: 2021
 Subject to change without notice

Documents registrar: Dawid Hudzik
 Günzburger Str. 69, D-89335 Ichenhausen

EG-Konformitätserklärung Originalkonformitätserklärung

EC Declaration of Conformity

Déclaration de conformité EC



Scheppach GmbH, Günzburger Str. 69, D-89335 Ichenhausen

DE	erklärt folgende Konformität gemäß EU-Richtlinie und Normen für den Artikel	LV	apliecina šādu saskaņā ar ES direktīvu atbilstības un standarti šādu rakstu
GB	hereby declares the following conformity under the EU Directive and standards for the following article	FI	vakuuttaa täten, että seuraava tuote täyttää ala esitetyt EU-direktiivit ja standardit
EE	kinnitab käesolevaga nimetatud toote vastavust märgitud EL direktiividele ja standarditele	SE	försäkras härmed följande överensstämmelse enligt EU-direktiv och standarder för följande artikeln
LT	pareiškia, taip atiktiks pagal ES direktyvos ir standartai šį straipsnį	DK	erklærer hermed, at følgende produkt er i overensstemmelse med nedenstående EUDirektiver og standarder

Marke / Brand:

Art.-Bezeichnung / Article name:

SCHEPPACH
ASCHEAUGER - AVC20
ASH VACUUM CLEANER - AVC20
ASPIRATEUR À CENDRES - AVC20
5906403901

Art.-Nr. / Art. no.:

2014/29/EU	2004/22/EG	89/686/EWG_96/58/EG	2000/14/EG_2005/88/EG
x 2014/35/EU	2014/68/EU	90/396/EWG	Annex V Noise: measured L_{WA} = xx dB; guaranteed L_{WA} = xx dB $P = xx$ KW; $L/\varnothing = cm$ Notified Body: Notified Body No.:
x 2014/30/EU	x 2011/65/EU*		
2006/42/EG	Annex IV Notified Body: Notified Body No.: Certificate No.:		2016/1628/EU Emission. No:

Standard references:

EN 60335-1:2012+AC:2014+A11:2014+A13:2017+A1:2019+A2:2019+A14:2019; EN 62233:2008;
EN 60335-2-2:2010+A11:12+A1:13,
EN 55014-1:2017+A11:2020; EN 55014-2:2015; EN IEC 61000-3-2:2019; EN 61000-3-3:2013+A1:2019

Die alleinige Verantwortung für die Ausstellung dieser Konformitätserklärung trägt der Hersteller.

This declaration of conformity is issued under the sole responsibility of the manufacturer.

Le fabricant assume seul la responsabilité d'établir la présente déclaration de conformité.

* Der oben beschriebene Gegenstand der Erklärung erfüllt die Vorschriften der Richtlinie 2011/65/EU des Europäischen Parlaments und des Rates vom 8. Juni 2011 zur Beschränkung der Verwendung bestimmter gefährlicher Stoffe in Elektro- und Elektronikgeräten.

The object of the declaration described above fulfils the regulations of the directive 2011/65/EU of the European Parliament and Council from 8th June 2011, on the restriction of the use of certain hazardous substances in electrical and electronic equipment.

L'appareil décrit ci-dessus dans la déclaration est conforme aux réglementations de la directive 2011/65/EU du Parlement Européen et du Conseil du 8 juin 2011 visant à limiter l'utilisation de substances dangereuses dans la fabrication des appareils électriques et électroniques.

Ichenhausen, 05.01.2023

Signature / Andreas Pöcher / Head of Project Management

First CE: 2021
Subject to change without notice

Documents registrar: Dawid Hudzik
 Günzburger Str. 69, D-89335 Ichenhausen

Garantie DE

Offensichtliche Mängel sind innerhalb von 8 Tagen nach Erhalt der Ware anzuzeigen, andernfalls verliert der Käufer sämtliche Ansprüche wegen solcher Mängel. Wir leisten Garantie für unsere Maschinen bei richtiger Behandlung auf die Dauer der gesetzlichen Gewährleistungsfrist ab Übergabe in der Weise, dass wir jedes Maschinenteil, dass innerhalb dieser Zeit nachweisbar in Folge Material- oder Fertigungsfehler unbrauchbar werden sollte, kostenlos ersetzen. Für Teile, die wir nicht selbst herstellen, leisten wir nur insoweit Gewähr, als uns Gewährleistungsansprüche gegen die Vorlieferanten zustehen. Die Kosten für das Einsetzen der neuen Teile trägt der Käufer. Wandlungs- und Minderungsansprüche und sonstige Schadensersatzansprüche sind ausgeschlossen.

Warranty GB

Apparent defects must be notified within 8 days from the receipt of the goods. Otherwise, the buyer's rights of claim due to such defects are invalidated. We guarantee for our machines in case of proper treatment for the time of the statutory warranty period from delivery in such a way that we replace any machine part free of charge which provably becomes unusable due to faulty material or defects of fabrication within such period of time. With respect to parts not manufactured by us we only warrant insofar as we are entitled to warranty claims against the upstream suppliers. The costs for the installation of the new parts shall be borne by the buyer. The cancellation of sale or the reduction of purchase price as well as any other claims for damages shall be excluded.

Garantie FR

Les défauts visibles doivent être signalés au plus tard 8 jours après la réception de la marchandise, sans quoi l'acheteur perd tout droit au dédommagement. Nous garantissons nos machines, dans la mesure où elles sont utilisées de façon conforme, pendant la durée légale de garantie à compter de la réception, sachant que nous remplaçons gratuitement toute pièce de la machine devenue inutilisable du fait d'un défaut de matière ou d'usinage durant cette période. Toutes les pièces que nous ne fabriquons pas nous-mêmes ne sont garanties que si nous avons la possibilité d'un recours en garantie auprès des fournisseurs respectifs. Les frais de main d'œuvre occasionnés par le remplacement des pièces sont à la charge de l'acquéreur. Tous droits à rédimption et toutes prétentions à une remise ainsi que tous autres droits à dommages et intérêts sont exclus

Garanzia IT

Vizi evidenti vanno segnalati entro 8 giorni dalla ricezione della merce, altrimenti decadono tutti i diritti dell'acquirente inerenti a vizi del genere. Appurato un impiego corretto da parte dell'acquirente, garantiamo per le nostre macchine per tutto il periodo legale di garanzia a decorrere dalla consegna in maniera tale che sostituiamo gratuitamente qualsiasi componente che entro tale periodo presenti dei vizi di materiale o di fabbricazione tali da renderlo inutilizzabile. Per componenti non fabbricati da noi garantiamo solo nella misura nella quale noi stessi possiamo rivendicare diritti a garanzia nei confronti dei nostri fornitori. Le spese per il montaggio dei componenti nuovi sono a carico dell'acquirente. Sono escluse pretese di risoluzione per vizi, di riduzione o ulteriori pretese di risarcimento danni.

Garantie NL

Zichtbare gebreken moeten binnen de 8 dagen na ontvangst van de goederen worden gemeld, zo niet verliest de verkoper elke aanspraak op grond van deze gebreken. Onze machines worden geleverd met een garantie voor de duur van de wettelijke garantietermijn. Deze termijn gaat in vanaf het moment dat de koper de machine ontvangt. De garantie houdt in dat wij elk onderdeel van de machine dat binnen de garantietermijn aantoonbaar onbruikbaar wordt als gevolg van materiaal- of productiefouten, kosteloos vervangen. De garantie vervalt echter bij verkeerd gebruik of verkeerde behandeling van de machine. Voor onderdelen die wij niet zelf produceren, geven wij enkel de garantie die wij zelf krijgen van de oorspronkelijke leverancier. De kosten voor de montage van nieuwe onderdelen vallen ten laste van de koper. Eisen tot het aanbrengen van veranderingen of het toestaan van een korting en overige schadeloosstellingsclaims zijn uitgesloten.

Garantía ES

Los defectos evidentes deberán ser notificados dentro de 8 días después de haber recibido la mercancía, de lo contrario el comprador pierde todos los derechos sobre tales defectos. Garantizamos nuestras máquinas en caso de manipulación correcta durante el plazo de garantía legal a partir de la entrega. Sustituiremos gratuitamente toda pieza de la máquina que dentro de este plazo se torne inútil a causa de fallas de material o de fabricación. Las piezas que no son fabricadas por nosotros mismos serán garantizadas hasta el punto que nos corresponda garantía del suministrador anterior. Los costes por la colocación de piezas nuevas recaen sobre el comprador. Están excluidos derechos por modificaciones, aminoraciones y otros derechos de indemnización por daños y perjuicios.

Garantia PT

Para este aparelho concedemos garantia de 24 meses. A garantia cobre exclusivamente defeitos de material ou de fabricação. Peças avariadas são substituídas gratuitamente. cabe ao cliente efetuar a substituição. Assumimos a garantia unicamente de peças genuínas. Não há direito à garantia no caso de: peças de desgaste, danos de transporte, danos causados pelo manejo indevido ou pela desatenção as instruções de serviço, falhas da instalação elétrica por inobservância das normas relativas à electricidade. Além disso, a garantia só poderá ser reivindicada para aparelhos que não tenham sido consertados por terceiros. O cartão de garantia só vale em conexão com a fatura.



Garantie DE

Offensichtliche Mängel sind innerhalb von 8 Tagen nach Erhalt der Ware anzuzeigen, andernfalls verliert der Käufer sämtliche Ansprüche wegen solcher Mängel. Wir leisten Garantie für unsere Maschinen bei richtiger Behandlung auf die Dauer der gesetzlichen Gewährleistungsfrist ab Übergabe in der Weise, dass wir jedes Maschinenteil, das innerhalb dieser Zeit nachweisbar in Folge Material- oder Fertigungsfehler unbrauchbar werden sollte, kostenlos ersetzen. Für Teile, die wir nicht selbst herstellen, leisten wir nur insoweit Gewähr, als uns Gewährleistungsansprüche gegen die Vorlieferanten zustehen. Die Kosten für das Einsetzen der neuen Teile trägt der Käufer. Wandlungs- und Minderungsansprüche und sonstige Schadensersatzansprüche sind ausgeschlossen.

Warranty GB

Apparent defects must be notified within 8 days from the receipt of the goods. Otherwise, the buyer's rights of claim due to such defects are invalidated. We guarantee for our machines in case of proper treatment for the time of the statutory warranty period from delivery in such a way that we replace any machine part free of charge which provably becomes unusable due to faulty material or defects of fabrication within such period of time. With respect to parts not manufactured by us we only warrant insofar as we are entitled to warranty claims against the upstream suppliers. The costs for the installation of the new parts shall be borne by the buyer. The cancellation of sale or the reduction of purchase price as well as any other claims for damages shall be excluded.

Záruka CZ

Viditelné vady jsou poukazatelné během 8 dní od obdržení zboží, jinak ztrácí zákazník všechny nároky týkající se takovýchto vad. Poskytujeme záruku na naše stroje, s kterými je správně zacházeno, na dobu zákonně záruční lhůty začínající od doručení tak, že bezplatně vyměníme každou část stroje, která se během této doby může stát prokazatelně nepoužitelnou následkem materiálové či výrobní vady. Na díly, které sami neopravujeme, poskytujeme záruku pouze v rozsahu, v němž nám přísluší nárok na záruční plnění vůči subdodavatelé. Náklady na instalaci nového dílu nese zákazník. Nárok na výměnu zboží, na slevu a jiné nároky na odškodnění jsou vyloučeny.

Záruka SK

Zrejme vady musia byť predstavené v priebehu 8 dní po obdržaní tovaru, ináč zákazník stratí všetky nároky týkajúce sa takejto vady. Ponúkame záruku na naše aparáty, ktoré sú správne používané počas zákonného termínu záruky tak, že bezplatne vymeníme každú časť aparátu, ktorá sa v priebehu tohto času môže stať dokázateľne nefunkčnou dôsledkom materiálnej či výrobnéj vady. Na časti ktoré sami nevyrábame, poskytujeme záruku iba v rozsahu, v ktorom nám prísluší nárok na záručné plnenie k subdodávateľovi. Za trovy týkajúce sa inštalácie novej súčiastky je zodpovedný zákazník. Nárok na výmenu tovaru, na zľavu a iné nároky na nahradenie škody sú vylúčené.

Szavatosság HU

A nyilvántaló hibákat ki kell jelenteni számított 8 napon belül az áruk, különben a vevő elveszti minden igényt az ilyen hibák. Kínálunk garanciát a gépeinket a megfelelő kezeléssel időtartamának hallgatlagos garancia a szállítási időpontját oly módon, hogy cserélje ki minden egyes részre ezen idő alatt észlelhető a sorban anyag-vagy gyártási legyen hibával, ingeny. Az alkatrészeket, hogy nem termel magunkat, hogy csak olyan garanciát, hiszen jogosultak jótállási igények beszállítókkal szemben. A költség beillesztése az új részek a vevőnek. Átalakítása és csökkentése követelések és egyéb kártérítési igények ki vannak zárva.

Gwarancja PL

Wszelkie uszkodzenia musz być zgłaszane w przeciagu 8 dni od daty otrzymania towaru, w przeciwnym wypadku, prawo do reklamacji wygasa. Gwarantujemy, że w czasie trwania gwarancji wymienimy wszelkie części maszyny, które okazały się niesprawne na skutek wad materiału z jakiego zostały wykonane lub błędów w produkcji bez dodatkowych opłat pod warunkiem, że maszyna będzie obsługiwana zgodnie z zaleceniami. W odniesieniu do części nie produkowanych przez nas, gwarancja obowiazuje tylko w przypadku naszych dostawców. Koszty instalacji nowych części są ponoszone przez klienta. Odszkodowania wynikłe z uszkodzeń maszyny oraz redukcje ceny zakupu maszyny w ramach reklamacji nie będą rozpatrywane.

Garancija HR

Vidljive štete se moraju prijaviti u roku od 8 dana od primitka robe U suprotnom slučaju kupac gubi pravo na reklamaciju. Mi jamčimo za naše strojeve u slučaju ispravnog postupanja tijekom perioda zakonskog jamstva tako što zamijenujemo besplatno bilo koji dio stroja koji dokazano postane neupotrebljiv uslijed neispravnog materijala ili grešaka u proizvodnji u tom vremenskom periodu Za dijelove koje mi nismo proizveli jamčimo samo ukoliko imamo pravo na reklamaciju prema dobavljačima Troškove za ugradnju novih dijelova snosi kupac Molbe za smanjenjem cijene kao i sve druge reklamacije zbog šteta su isključene.

Garancija SI

Očitne pomanjkljivosti je potrebno naznaniti 8 dni po prejemu blaga, v nasprotnem primeru izgubi kupec vse pravice do garancije zaradi takšnih pomanjkljivosti. Za naše naprave dajemo garancijo ob pravilni uporabi za čas zakonsko določenega roka garancije od prodaje in sicer na takšen način, da vsak del naprave brezplačno nadomestimo, za katerega bi se v tem roku izkazalo, da je zaradi slabega materiala ali slabe izdelave neuporaben. Za dele, ki jih sami ne izdelujemo, jamčimo samo toliko, kolikor zahteva garancija drugih podjetij. Stroški za vstavljanje novih delov nosi kupec. Zahteve za spreminjanje in zmanjšanje ter ostale zahteve za nadomestilo škode so izključene.

Garantie DE

Offensichtliche Mängel sind innerhalb von 8 Tagen nach Erhalt der Ware anzuzeigen, andernfalls verliert der Käufer sämtliche Ansprüche wegen solcher Mängel. Wir leisten Garantie für unsere Maschinen bei richtiger Behandlung auf die Dauer der gesetzlichen Gewährleistungsfrist ab Übergabe in der Weise, dass wir jedes Maschinenteil, dass innerhalb dieser Zeit nachweisbar in Folge Material- oder Fertigungsfehler unbrauchbar werden sollte, kostenlos ersetzen. Für Teile, die wir nicht selbst herstellen, leisten wir nur insoweit Gewähr, als uns Gewährleistungsansprüche gegen die Vorlieferanten zustehen. Die Kosten für das Einsetzen der neuen Teile trägt der Käufer. Wandlungs- und Minderungsansprüche und sonstige Schadensersatzansprüche sind ausgeschlossen.

Warranty GB

Apparent defects must be notified within 8 days from the receipt of the goods. Otherwise, the buyer's rights of claim due to such defects are invalidated. We guarantee for our machines in case of proper treatment for the time of the statutory warranty period from delivery in such a way that we replace any machine part free of charge which provably becomes unusable due to faulty material or defects of fabrication within such period of time. With respect to parts not manufactured by us we only warrant insofar as we are entitled to warranty claims against the upstream suppliers. The costs for the installation of the new parts shall be borne by the buyer. The cancellation of sale or the reduction of purchase price as well as any other claims for damages shall be excluded.

Garantii EE

Ilmselgetest vigadest tuleb teatada 8 päeva jooksul pärast kauba kättesaamist, vastasel juhul kaotab ostja kõik õigused garantiile nimetatud vigade tõttu. Õige käsitsemise korral anname oma masinatele garantii seadusega ettenähtud ajaks alates kauba üleandmisest nii, et vahetame tasuta välja kõik masina osad, mis nimetatud aja jooksul peaks muutuma kasutuskõlbmatuks materjali- või tootmisvea tõttu. Osade eest, mida me ise ei tooda, anname garantii vaid selles osas, mis tarnija on meile garanteerinud. Uute osade paigaldamise kulud kannab ostja. Muutmis- ja amortisatsiooninõuded ning muud kahjutasunõuded välistatakse.

Garantija LV

Acīmredzami defekti ir jāpaziņo 8 dienu laikā no precēs saņemšanas. Pretējā gadījumā pircēja tiesības pieprasīt atļidzību par šādiem defektiem ir spēkā neesošas. Mēs dodam garantiju savām iekārtām, ja pircējs pret tām atbilstoši izturas garantijas laikā. Mēs apņemamies bez maksas piegādāt jebkuru rezerves daļu, kas iespējams kļūvusi nelietoājama bojātu materiālu vai ražošanas defektu dēļ šajā laika periodā. Attiecībā uz rezerves daļām, kuras nav mūsu ražotas, mēs garantējam tikai gadījumā, ja mums ir garantija no saviem piegādātājiem. Jauno detaļu uzstādīšanas izmaksas ir jāuzņemas pircējam. Pirkuma atcelšana vai pirkuma cenas samazināšana, kā arī jebkuras citas prasības par bojājumu atļidzināšanu netiek izskatītas.

Garantija LT

Dėl akivaizdžiai matomų defektų turi būti informuota per 8 dienas nuo įrenginio gavimo momento. Kitu atveju pirkėjo teisė reikšti pretenziją dėl šių defektų yra negaliojanti. Savo įrenginiams mes garantuojame įstatymo nustatytą pilną aptarnavimą garantinio laikotarpio metu, jei yra laikomasi gamintojo-vartotojo susitarimo ir mes pažadame nemokamai pakeisti bet kurias mašinos dalis, sugedusias dėl blogos medžiagos ar gamyklinio broko. Mes neatsakome už dalis, pagamintas ne mūsų ir jūsų gautas iš kito tiekėjo. Naujų dalių montavimo kaštai yra pirkėjo atsakomybė. Pirkimo nutraukimas ar pirkimo kainos sumažinimas, kaip ir bet kurios kitos pretenzijos dėl nuostolių nebūs patenkinamos.

Garanti SE

Med denna maskin följer en 24 månaders garanti. Garantin täcker endast material- och konstruktionsfel. Defekta delar ersätts utan omkostningar, men kunden står för installationen. Vår garanti täcker endast original-delar. Anspråk på garanti öreligger inte för: garantin täcker ej, transportskador, skador orsakade av felaktig behandling och då skötsel föreskrifter inte beaktats. Vidare kan garantikrav endast ställas för maskiner som inte har reparerats av tredje part.

Takuu FI

Ilmeisistä puutteista tulee ilmoittaa kahdeksan päivän kuluessa tavarann vastaanottamisesta. Muutoin ostaja ei voi vaatia korvausta ko. puutteista. Annamme takuun oikein käsitellyille koneillemme lakisääteiseksi takuujaksiksi tavarann luovutuksesta alkaen siten, että vaihdamme korvauksetta minkä tahansa ko- neenosan, joka osoittautuu tämän ajan kuluessa käyttökkelvottomaksi raaka-aine- tai valmistusvirheestä johtuen. Osille, joita emme valmistane itse, annamme takuun vain mikäli osien toimittaja on antanut niistä takuun meille. Uusien osien asennuskustannukset maksaa ostaja. Purku- ja vähennysvaatimukset ja muut vahingonkorvausvaatimukset eivät tule kysymykseen.

Garanti DK

Åbenlyse fejl og mangler skal anmeldes senest 8 dage efter modtagelsen af varen; ellers mister køberen alle garantikrav i forbindelse med sådanne fejl og mangler. Vi yder garanti på vores maskiner, hvis disse håndteres korrekt, i hele den lovligtige garantiperiode fra leveringsdatoen at regne i det omfang, at vi gratis udskifter enhver maskindel, der beviseligt er ubrugelig som følge af materiale- eller produktionfejl. For dele, som vi ikke selv fremstiller, yder vi kun garanti i det omfang, at vi kan rejse garantikrav over for underleverandørerne. Køberen opbeholder omkostningerne i forbindelse med montering af nye dele. Omstillings- og reduktionskrav samt andre erstatningskrav er udelukket.