

Art.Nr.
5907736901
AusgabeNr.
5907736901_0001
Rev.Nr.
19/10/2023



HPC 1400

| | | |
|----|---|-----|
| DE | Elektro-Hochdruckreiniger Originalbetriebsanleitung | 5 |
| GB | Electrical high-pressure cleaner Translation of original instruction manual | 18 |
| FR | Nettoyeur haute pression électrique Traduction des instructions d'origine | 29 |
| IT | Idropulitrice elettrica La traduzione dal manuale di istruzioni originale | 40 |
| NL | Elektrische hogedrukreiniger Vertaling van de originele gebruikshandleiding | 51 |
| ES | Limpiador eléctrico de alta presión Traducción del manual de instrucciones original | 62 |
| PT | Limpador de alta pressão elétrico Tradução do manual de operação original | 73 |
| CZ | Elektrický vysokotlaký čistič Překlad originálního návodu k obsluze | 84 |
| SK | Elektrický vysokotlakový čistič Překlad originálneho návodu na obsluhu | 94 |
| HU | Elektromos nagynyomású mosó Eredeti használati utasítás fordítása | 105 |

| | | |
|----|--|-----|
| PL | Elektryczna myjka wysokociśnieniowa Tłumaczenie oryginalnej instrukcji obsługi | 116 |
| HR | Električni visokotlačni čistač Prijevod originalnog priručnika za uporabu | 127 |
| SI | Električni visokotlačni čistilnik Prevod originalnih navodil za uporabo | 137 |
| EE | Elektri-kõrgsurvepesur Originaalkäitussjuhendi tõlge | 147 |
| LT | Elektrinis didelio slėgio valymo įrenginys Originalios naudojimo instrukcijos vertimas | 157 |
| LV | Elektriskais spiediena ūdens strūkļas tīrīšanas aparāts Oriģinālās lietošanas instrukcijas tulkojums | 167 |
| SE | Eldriven högtryckstvätt Översättning av original-bruksanvisning | 178 |
| FI | Sähkökäyttöinen korkeapainepesuri Käännös alkuperäisestä käyttöohjeesta | 188 |
| DK | Elektrisk højtryksrenser Oversættelse fra den oprindelige betjeningsvejledning | 198 |

Nachdrucke, auch auszugsweise, bedürfen der Genehmigung.
Technische Änderungen vorbehalten. Abbildungen beispielhaft!

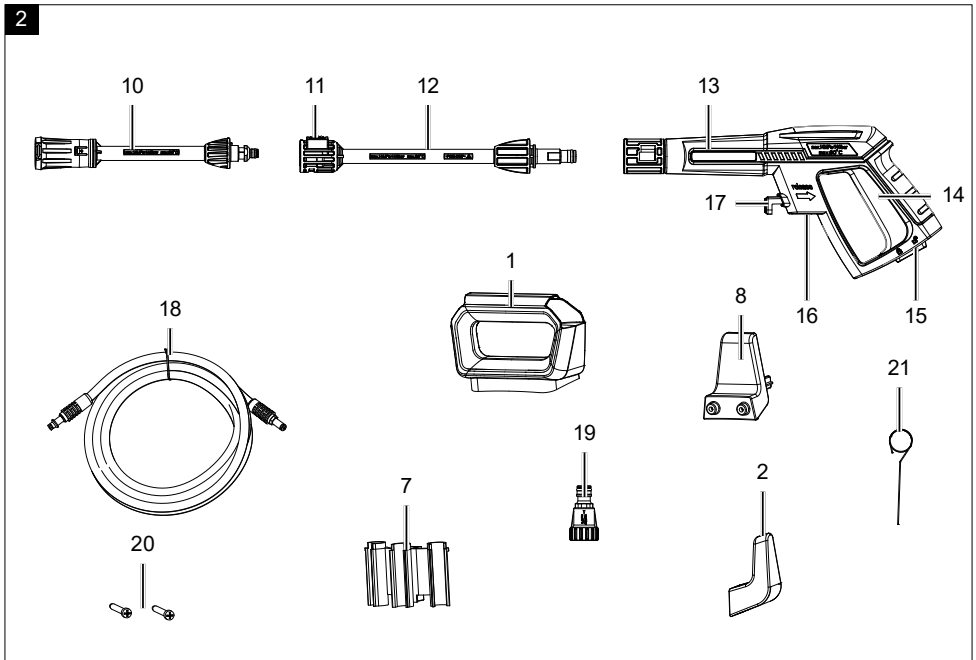
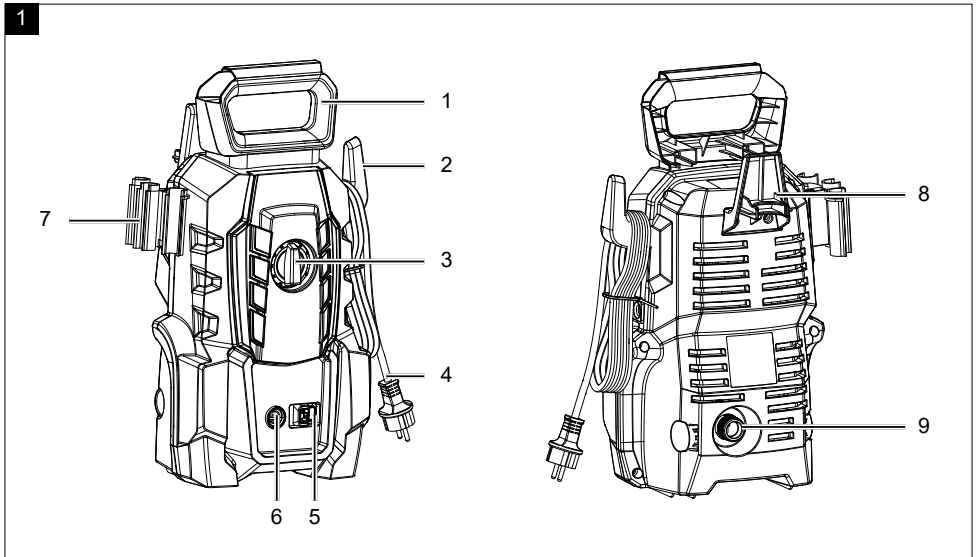



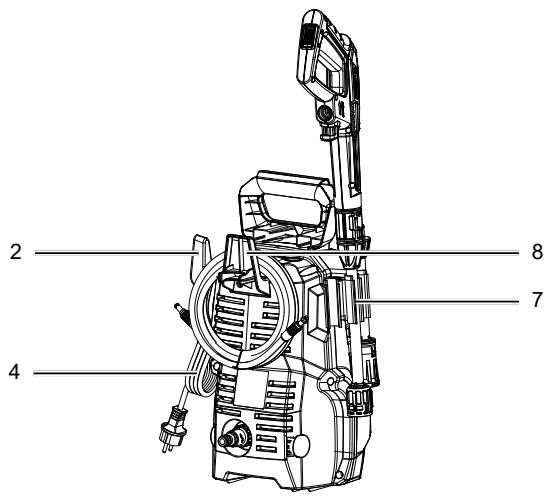



3



Erklärung der Symbole auf dem Produkt

Die Verwendung von Symbolen in diesem Handbuch soll Ihre Aufmerksamkeit auf mögliche Risiken lenken. Die Sicherheitssymbole und Erklärungen, die diese begleiten, müssen genau verstanden werden. Die Warnungen selbst beseitigen keine Risiken und können korrekte Maßnahmen zum Verhüten von Unfällen nicht ersetzen.

| | |
|---|---|
|  | <p>Warnung - Zur Verringerung des Verletzungsrisikos Bedienungsanleitung lesen.</p> |
|  | <p>Tragen Sie einen Gehörschutz. Die Einwirkung von Lärm kann Gehörverlust bewirken.</p> |
|  | <p>Tragen Sie eine Schutzbrille. Während der Arbeit entstehende Funken oder aus dem Produkt heraustretende Splitter, Späne und Stäube können Sichtverlust bewirken.</p> |
|  | <p>Das Produkt darf nicht unmittelbar an das öffentliche Trinkwassernetz angeschlossen werden.</p> |
|  | <p>Hochdruckstrahl nicht auf Personen, Tiere, aktive elektrische Ausrüstung oder auf das Produkt selbst richten.</p> |
|  | <p>Schutzklasse II (Doppelisolierung)</p> |
|  | <p>Das Produkt entspricht den geltenden europäischen Richtlinien.</p> |
| <p>⚠ Achtung!</p> | <p>In dieser Bedienungsanleitung haben wir Stellen, die Ihre Sicherheit betreffen, mit diesem Zeichen versehen.</p> |

Inhaltsverzeichnis:
Seite:

| | | |
|-----|---------------------------------------|-----|
| 1. | Einleitung | 7 |
| 2. | Produktbeschreibung (Abb. 1 + 2)..... | 7 |
| 3. | Lieferumfang (Abb. 1 + 2)..... | 7 |
| 4. | Bestimmungsgemäße Verwendung | 8 |
| 5. | Sicherheitshinweise | 8 |
| 6. | Restrisiken | 9 |
| 7. | Technische Daten | 10 |
| 8. | Auspacken | 11 |
| 9. | Vor Inbetriebnahme | 11 |
| 10. | Aufbau (Abb. 1 + 2)..... | 11 |
| 11. | In Betrieb nehmen (Abb. 1 + 2) | 12 |
| 12. | Transport (Abb. 1)..... | 12 |
| 13. | Reinigung und Wartung | 13 |
| 14. | Lagerung (Abb. 3)..... | 13 |
| 15. | Elektrischer Anschluss | 13 |
| 16. | Reparatur & Ersatzteilbestellung..... | 14 |
| 17. | Entsorgung und Wiederverwertung | 14 |
| 18. | Störungsabhilfe..... | 15 |
| 19. | Konformitätserklärung | 211 |

1. Einleitung

Hersteller:

Scheppach GmbH
 Günzburger Straße 69
 D-89335 Ichenhausen

Verehrter Kunde,

wir wünschen Ihnen viel Freude und Erfolg beim Arbeiten mit Ihrem neuen Produkt.

Hinweis:

Der Hersteller dieses Produkts haftet nach dem geltenden Produkthaftungsgesetz nicht für Schäden, die an diesem Produkt oder durch dieses Produkt entstehen bei:

- unsachgemäßer Behandlung
- Nichtbeachtung der Bedienungsanleitung
- Reparaturen durch Dritte, nicht autorisierte Fachkräfte
- Einbau und Austausch von nicht originalen Ersatzteilen
- nicht bestimmungsgemäßer Verwendung
- Ausfällen der elektrischen Anlage bei Nichtbeachtung der elektrischen Vorschriften und VDE-Bestimmungen 0100, DIN 57113 / VDE 0113

Beachten Sie:

Lesen Sie vor der Montage und vor Inbetriebnahme den gesamten Text der Bedienungsanleitung durch.

Diese Bedienungsanleitung soll es Ihnen erleichtern, Ihr Produkt kennenzulernen und dessen bestimmungsgemäße Einsatzmöglichkeiten zu nutzen.

Die Bedienungsanleitung enthält wichtige Hinweise, wie Sie mit dem Produkt sicher, fachgerecht und wirtschaftlich arbeiten, und wie Sie Gefahren vermeiden, Reparaturkosten sparen, Ausfallzeiten verringern und die Zuverlässigkeit und Lebensdauer des Produkts erhöhen.

Zusätzlich zu den Sicherheitsbestimmungen dieser Bedienungsanleitung müssen Sie unbedingt die für den Betrieb des Produkts geltenden Vorschriften Ihres Landes beachten.

Bewahren Sie die Bedienungsanleitung, in einer Plastikhülle geschützt vor Schmutz und Feuchtigkeit, bei dem Produkt auf. Sie muss von jeder Bedienungsperson vor Aufnahme der Arbeit gelesen und sorgfältig beachtet werden.

An dem Produkt dürfen nur Personen arbeiten, die im Gebrauch des Produkts unterwiesen und über die damit verbundenen Gefahren unterrichtet sind.

Das geforderte Mindestalter ist einzuhalten.

Neben den in dieser Bedienungsanleitung enthaltenen Sicherheitshinweisen und den besonderen Vorschriften Ihres Landes sind die für den Betrieb von baugleichen Produkten allgemein anerkannten technischen Regeln zu beachten.

Wir übernehmen keine Haftung für Unfälle oder Schäden, die durch Nichtbeachten dieser Anleitung und den Sicherheitshinweisen entstehen.

2. Produktbeschreibung (Abb. 1 + 2)

1. Bügelgriff
2. Halterung für Netzanschlussleitung
3. Ein-/Ausschalter
4. Netzkabel
5. Verriegelungsknopf
6. Anschluss Hochdruckschlauch
7. Halterung für Zubehör
8. Halterung für Hochdruckschlauch
9. Wasseranschluss
10. Variable Düse
11. Entriegelungsknopf Düse
12. Lanze
13. Spritzpistole
14. Einschalthebel
15. Entriegelungsknopf
16. Hochdruckschlauchanschluss Spritzpistole
17. Verriegelungsknopf
18. Hochdruckschlauch
19. Kupplung Wasseranschluss
20. Schraube
21. Düsenreinigungsnadel

3. Lieferumfang (Abb. 1 + 2)

| Pos. | Anzahl | Bezeichnung |
|------|--------|------------------------------------|
| | 1x | Elektro-Hochdruckreiniger |
| 1 | 1x | Bügelgriff |
| 2 | 1x | Halterung für Netzanschlussleitung |
| 7 | 1x | Halterung für Zubehör |
| 8 | 1x | Halterung für Hochdruckschlauch |
| 10 | 1x | Variable Düse |
| 12 | 1x | Lanze |
| 13 | 1x | Spritzpistole |
| 18 | 1x | Hochdruckschlauch |
| 19 | 1x | Kupplung Wasseranschluss |

| | | |
|----|----|----------------------|
| 20 | 4x | Schraube |
| 21 | 1x | Düsenreinigungsnadel |
| | 1x | Betriebsanleitung |

4. Bestimmungsgemäße Verwendung

Der Elektro-Hochdruckreiniger wird verwendet:

- zum Reinigen von Maschinen, Fahrzeugen, Bauwerken, Werkzeugen, Fassaden, Terrassen, Gartengeräten usw. mit Hochdruckwasserstrahl.
- mit original Zubehörteilen und Ersatzteilen.
- unter Beachtung der Herstellerangaben des zu reinigenden Objektes.

Das Produkt darf nur nach seiner Bestimmung verwendet werden. Jede weitere darüber hinausgehende Verwendung ist nicht bestimmungsgemäß. Für daraus hervorgerufene Schäden oder Verletzungen aller Art haftet der Benutzer/Bediener und nicht der Hersteller. Bestandteil der bestimmungsgemäßen Verwendung ist auch die Beachtung der Sicherheitshinweise, sowie die Montageanleitung und Betriebshinweise in der Bedienungsanleitung.

Personen, die das Produkt verwenden und warten, müssen mit diesem vertraut und über mögliche Gefahren unterrichtet sein.

Veränderungen an dem Produkt schließen eine Haftung des Herstellers und daraus entstehende Schäden gänzlich aus.

Das Produkt darf nur mit Originalteilen und Originalzubehör des Herstellers betrieben werden.

Die Sicherheits-, Arbeits- und Wartungsvorschriften des Herstellers sowie die in den Technischen Daten angegebenen Abmessungen müssen eingehalten werden.

Bitte beachten Sie, dass unsere Produkte bestimmungsgemäß nicht für den gewerblichen, handwerklichen oder industriellen Einsatz konstruiert wurden. Wir übernehmen keine Gewährleistung, wenn das Produkt in Gewerbe-, Handwerks- oder Industriebetrieben sowie bei gleichzusetzenden Tätigkeiten eingesetzt wird.

Der Hersteller haftet nicht für Schäden, die durch bestimmungswidrigen Gebrauch oder falsche Bedienung verursacht wurden.

5. Sicherheitshinweise

Allgemeine Sicherheitshinweise

- Das Produkt darf nicht von Kindern verwendet werden. Kinder sollten beaufsichtigt werden, um sicherzustellen, dass sie nicht mit dem Produkt spielen.
- Das Produkt kann von Personen mit verringerten physischen, sensorischen oder mentalen Fähigkeiten oder Mangel an Erfahrung und Wissen, benutzt werden, wenn sie beaufsichtigt oder bezüglich des sicheren Gebrauchs des Produktes unterwiesen wurden und die daraus resultierenden Gefahren verstehen.
- Personen, die mit der Betriebsanleitung nicht vertraut sind, dürfen das Produkt nicht benutzen.
- Hochdruckreiniger dürfen nicht von nicht unterwiesenen Personen betrieben werden.
- Bei Auftreten einer Störung oder eines Defektes während des Betriebes ist das Produkt sofort auszuschalten und der Netzstecker zu ziehen. Anschließend lesen Sie das Kapitel Störungsabhilfe.

Arbeiten mit dem Produkt

⚠ Vorsicht! So vermeiden Sie Unfälle und Verletzungen:

Hochdruckreiniger können bei unsachgemäßem Gebrauch gefährlich sein. Der Strahl darf nicht auf Personen, Tiere, aktive elektrische Ausrüstung oder das Produkt selbst gerichtet werden.

- Benutzen Sie das Produkt nur stehend und auf einem ebenen und stabilen Untergrund.
- Richten Sie den Strahl nicht auf sich selbst oder andere, um Kleidung oder Schuhwerk zu reinigen.
- Tragen Sie zum Schutz vor zurückspritzendem Wasser oder Schmutz geeignete Schutzkleidung und eine Schutzbrille.
- Verwenden Sie das Produkt nicht, wenn sich andere Personen in Reichweite befinden, es sei denn, sie tragen Schutzkleidung.
- Ergreifen Sie geeignete Maßnahmen, um Kinder vom laufenden Produkt fernzuhalten.
- Benutzen Sie das Produkt nicht in der Nähe von entzündbaren Flüssigkeiten oder Gasen. Bei Nichtbeachtung besteht Brand- oder Explosionsgefahr.
- Versprühen Sie keine brennbaren Flüssigkeiten. Es besteht Explosionsgefahr.
- Wenn Sie mit Reinigungsmittel in Kontakt kommen, spülen Sie mit reichlich reinem Wasser.
- Bewahren Sie das Produkt an einem trockenen Ort und außerhalb der Reichweite von Kindern auf.

⚠ Vorsicht! So vermeiden Sie Schäden am Produkt und eventuell daraus resultierende Personenschäden:

- Arbeiten Sie nicht mit einem beschädigten, unvollständigen oder ohne die Zustimmung des Herstellers umgebauten Produkt. Lassen Sie vor Inbetriebnahme durch einen Fachmann prüfen, dass die geforderten elektrischen Schutzmaßnahmen vorhanden sind.
- Nehmen Sie das Produkt nicht in Betrieb, wenn die Netzanschlussleitung, der Wasserzulauf oder andere wichtige Teile wie der Hochdruckschlauch oder die Spritzpistole beschädigt bzw. undicht sind.
- Schützen Sie das Produkt vor Frost und Trockenlaufen.
- Hochdruckschläuche, Armaturen und Kupplungen sind wichtig für die Maschinensicherheit. Verwenden Sie nur vom Hersteller empfohlene Hochdruckschläuche, Armaturen und Kupplungen.
- Verwenden Sie zur Sicherstellung der Maschinensicherheit nur Original-Ersatzteile vom Hersteller oder vom Hersteller freigegebene Ersatzteile.
- Das Öffnen des Produktes ist nur von einer autorisierten Elektrofachkraft auszuführen. Wenden Sie sich im Reparaturfall immer an unser Service-Center.

Elektrische Sicherheit

⚠ Vorsicht! So vermeiden Sie Unfälle und Verletzungen durch elektrischen Schlag:

- Bei Verwendung einer Verlängerungsleitung müssen Stecker und Kupplung wasserdicht sein.

⚠ Ungeeignete Verlängerungsleitungen können gefährlich sein. Es besteht die Gefahr von Personenschäden durch elektrischen Schlag.

- Schützen Sie die elektrischen Steckverbindungen vor Nässe.
- Bei Überschwemmungsgefahr die Steckverbindungen im überflutungssicheren Bereich anbringen.
- Achten Sie darauf, dass die Netzspannung mit den Angaben des Typenschildes übereinstimmt.
- Der Netzanschluss muss von einem erfahrenen Elektriker vorgenommen werden und die Anforderungen von IEC 60364-1 erfüllen.
- Elektroanschlüsse müssen in Übereinstimmung mit allen örtlich und national geltenden Vorschriften von einem Elektriker vorgenommen werden.
- Schließen Sie das Produkt nur an eine Steckdose mit RCD (Residual Current Device) mit einem Auslösestrom von nicht mehr als 30 mA an.

- Prüfen Sie vor jedem Gebrauch das Produkt, die Netzanschlussleitung und den Stecker auf Beschädigungen.
- Wenn die Anschlussleitung dieses Produktes beschädigt wird, muss sie durch den Hersteller oder seinen Kundendienst oder eine ähnlich qualifizierte Person ersetzt werden, um Gefährdungen zu vermeiden.
- Benutzen Sie die Netzanschlussleitung nicht, um den Stecker aus der Steckdose zu ziehen. Schützen Sie die Netzanschlussleitung vor Hitze, Öl und scharfen Kanten.
- Tragen oder befestigen Sie das Produkt nicht an der Netzanschlussleitung.
- Ungeeignete Verlängerungskabel können gefährlich sein. Wenn ein Verlängerungskabel verwendet wird, muss es für den Außeneinsatz geeignet sein, und die Verbindung muss trocken sein und oberhalb des Bodens liegen. Es ist empfohlen, hierzu eine Kabeltrommel zu verwenden, die die Steckdose mindestens 60 mm über dem Boden hält. Überprüfen Sie das Kabel auf Schäden.
- Ziehen Sie vor allen Arbeiten am Produkt, in Arbeitspausen und bei Nichtgebrauch den Netzstecker aus der Steckdose.
- Verlängerungsleitungen dürfen keinen geringeren Querschnitt besitzen als $2 \times 2,5 \text{ mm}^2$.
- Tragen Sie zum Schutz gegen elektrischen Schlag festes Schuhwerk.
- Betreiben Sie zum Schutz gegen elektrischen Schlag das Produkt ausschließlich in aufrechter, stehender Position.
- Den Netztrennschalter immer ausschalten, wenn die Maschine unbeaufsichtigt gelassen wird.

6. Restrisiken

Das Produkt ist nach dem Stand der Technik und den anerkannten sicherheitstechnischen Regeln gebaut. Dennoch können beim Arbeiten einzelne Restrisiken auftreten.

Trotz bestimmungsmäßiger Verwendung können bestimmte Restrisikofaktoren nicht vollständig ausgeräumt werden. Bedingt durch Konstruktion und Aufbau der Maschine können folgende Punkte auftreten:

- Gefährdung der Gesundheit durch Strom bei Verwendung nicht ordnungsgemäßer Elektro-Anschlussleitungen.
- Gehörschäden, falls kein geeigneter Gehörschutz getragen wird.

- Des Weiteren können trotz aller getroffener Vorkehrungen nicht offensichtliche Restrisiken bestehen.
- Restrisiken können minimiert werden, wenn die „Sicherheitshinweise“ und die „Bestimmungsgemäße Verwendung“, sowie die Bedienungsanleitung insgesamt beachtet werden.
- Bevor Sie Einstell- oder Wartungsarbeiten vornehmen, lassen Sie die Starttaste los und ziehen den Netzstecker.

Warnung! Dieses Elektrowerkzeug erzeugt während des Betriebs ein elektromagnetisches Feld. Dieses Feld kann unter bestimmten Umständen aktive oder passive medizinische Implantate beeinträchtigen. Um die Gefahr von ernsthaften oder tödlichen Verletzungen zu verringern, empfehlen wir Personen mit medizinischen Implantaten ihren Arzt und den Hersteller vom medizinischen Implantat zu konsultieren, bevor das Elektrowerkzeug bedient wird.

7. Technische Daten

| | |
|--|------------------|
| Wechselstrommotor | 230 V~ |
| Leistung | 1400 W |
| Länge Netzanschlussleitung | 5 m |
| Länge Hochdruckschlauch | 3 m |
| Gewicht | 5,0 kg |
| Schutzklasse | II |
| Schutzart | IPX5 |
| Bemessungsdruck / Arbeitsdruck (p) | 8 MPa / 80 bar |
| Max. zulässiger Druck (p max) | 11 Mpa / 110 bar |
| Max. Zulaufdruck (p max) | 1,2 Mpa / 12 bar |
| Max. Zulauftemperatur (T in max) | 50°C |
| Bemessungsdurchflussmenge (Q) | 5,5 l/min |
| Max. Durchflussmenge (Q _{max}) | 6,5 l/min |

Technische Änderungen vorbehalten!

Geräusch und Vibration

⚠ WARNUNG! Lärm kann gravierende Auswirkungen auf Ihre Gesundheit haben. Übersteigt der Maschinenlärm 85 dB, tragen Sie und Personen, die sich in der Nähe befinden bitte einen geeigneten Gehörschutz.

Die Geräusch- und Vibrationswerte wurden entsprechend nach EN 60335-2-79 ermittelt.

Geräuschkennwerte

| | |
|--|---------|
| Schalldruckpegel L_{pA} | 74,6 dB |
| Unsicherheit K_{pA} | 3 dB |
| Schalleistungspegel L_{WA} | 88,3 dB |
| Schalleistungspegel, garantiert L_{WA} | 92 dB |
| Unsicherheit K_{WA} | 3 dB |

Vibrationskennwerte

| | |
|-----------------|------------------------|
| Vibration a_n | 2,089 m/s ² |
| Unsicherheit K | 1,5 m/s ² |

Der angegebene Schwingungsgesamtwert und der angegebene Geräuschemissionswert sind nach einem genormten Prüfverfahren gemessen worden und können zum Vergleich eines Elektrowerkzeugs mit einem anderen verwendet werden.

Der angegebene Geräuschemissionswert und der angegebene Schwingungsgesamtwert können auch zu einer vorläufigen Einschätzung der Belastung verwendet werden.

⚠ WARNUNG! Die Geräuschemissionen und der Schwingungsemissionswert können während der tatsächlichen Benutzung des Elektrowerkzeugs von den Angabewerten abweichen, abhängig von der Art und Weise, in der das Elektrowerkzeug verwendet wird, insbesondere, welche Art von Werkstück bearbeitet wird.

Versuchen Sie, die Belastung so gering wie möglich zu halten. Beispielhafte Maßnahmen: die Begrenzung der Arbeitszeit. Dabei sind alle Anteile des Betriebszyklus zu berücksichtigen (beispielsweise Zeiten, in denen das Elektrowerkzeug abgeschaltet ist, und solche, in denen es zwar eingeschaltet ist, aber ohne Belastung läuft).

8. Auspacken

- Öffnen Sie die Verpackung und nehmen Sie das Produkt vorsichtig heraus.
- Entfernen Sie das Verpackungsmaterial sowie Verpackungs- / und Transportsicherungen (falls vorhanden).
- Überprüfen Sie, ob der Lieferumfang vollständig ist.
- Kontrollieren Sie das Produkt und die Zubehörteile auf Transportschäden. Bei Beanstandungen muss sofort der Zubringer verständigt werden. Spätere Reklamationen werden nicht anerkannt.
- Bewahren Sie die Verpackung nach Möglichkeit bis zum Ablauf der Garantiezeit auf.
- Machen Sie sich vor dem Einsatz anhand der Bedienungsanleitung mit dem Produkt vertraut.
- Verwenden Sie bei Zubehör sowie Verschleiß- und Ersatzteilen nur Originalteile. Ersatzteile erhalten Sie bei Ihrem Fachhändler.
- Geben Sie bei Bestellungen unsere Artikelnummern sowie Typ und Baujahr des Produkts an.

⚠ WARNUNG!

Produkt und Verpackungsmaterial sind kein Kinderspielzeug! Kinder dürfen nicht mit Kunststoffbeuteln, Folien und Kleinteilen spielen! Es besteht Verschluckungs- und Erstickungsgefahr!

9. Vor Inbetriebnahme

Gemäß gültiger Vorschriften darf der Hochdruckreiniger nie ohne Systemtrenner am Trinkwassernetz betrieben werden. Es ist ein geeigneter Systemtrenner gemäß EN 12729 Typ BA zu verwenden.

Wasser, das durch einen Systemtrenner geflossen ist, wird als nicht trinkbar eingestuft. Ein Systemtrenner ist im Fachhandel erhältlich.

Ein Systemtrenner (Rückflussverhinderer) verhindert den Rückfluss von Wasser und Reinigungsmittel in die Trinkwasserleitung.

- Verwenden Sie einen handelsüblichen 1/2" Gartenschlauch mit mindestens 5m Länge für den Wasserzulauf. Eine Länge von 30m ist nicht zu überschreiten.
- Benutzen Sie das Produkt an einem Hauswasseranschluss mit wenigstens 500 l/h Förderleistung.

- Sie können das Produkt auch wasserleitungsunabhängig (zum Beispiel Regentonnen) durch die integrierte Wasser-Ansaugfunktion benutzen. Diese Funktion ist ausschließlich mit einem Ansaugschlauch mit Filterkorb zu nutzen. Ein Ansaugschlauch mit Filterkorb ist nicht im Lieferumfang enthalten.

10. Aufbau (Abb. 1 + 2)

1. Stellen Sie das Produkt senkrecht auf eine ebene feste Fläche.
2. Schieben Sie den Bügelgriff (1) auf die Anbindung an der Oberseite des Produktes und befestigen diesen mit zwei Schrauben (20). Verwenden Sie hierzu einen Kreuzschraubendreher (nicht im Lieferumfang enthalten).
3. Befestigen Sie die Halterung für den Hochdruckschlauch (8) mit zwei Schrauben (20) an der Rückseite des Gerätes. Verwenden Sie hierzu einen Kreuzschraubendreher (nicht im Lieferumfang enthalten).
4. Stecken Sie die Halterung für Netzanschlussleitung (2) und die Halterung für Zubehör (7) auf die beiden seitlichen Anbindungspunkte am Gerät.
5. Stecken Sie einen der Kupplungsstecker des Hochdruckschlauchs (18) in den Hochdruckschlauchanschluss Spritzpistole (16) und den anderen Kupplungsstecker in den Anschluss Hochdruckschlauch (6), sodass diese einrasten.
6. Zum Entfernen des Hochdruckschlauches (18) betätigen Sie den Verriegelungsknopf (17) an der Spritzpistole (13) und den Verriegelungsknopf (5) am Produkt und ziehen den Hochdruckschlauch (18) heraus.
7. Schrauben Sie die Kupplung für den Wasseranschluss (19) auf den Wasseranschluss (9).
8. Verwenden Sie einen Gartenschlauch mit Schnellkupplung (nicht im Lieferumfang enthalten) und verbinden diesen mit der Kupplung für den Wasseranschluss (19).
9. Verbinden Sie die Lanze (12) durch Einstecken und Eindrehen (Bajonettverschluss) mit der Spritzpistole (13).
10. Ist die Lanze (12) montiert, verbinden Sie die variable Düse (10) mit der Lanze (12). Stecken Sie dazu die variable Düse (10) in die Lanze (12), sodass diese einrastet. Um die variable Düse (10) zu entfernen, drücken Sie den Entriegelungsknopf Düse (11) am vorderen Ende der Lanze (12) und ziehen Sie den Aufsatz nach vorne ab.

11. In Betrieb nehmen (Abb. 1 + 2)

⚠ Achtung!

Vor der Inbetriebnahme das Produkt unbedingt komplett montieren!

Auswahl der Aufsätze

Wählen Sie, je nach der von Ihnen zu verrichtenden Arbeit, einen geeigneten Aufsatz aus:

Variable Düse (6): Die variable Düse (10) eignet sich mit ihrem Flachstrahl besonders für Flächenreinigungen. Durch Drehen der Düsen Spitze können Sie die Breite des Wasserstrahls einstellen.

11.1 Einschalten

⚠ WARNUNG! Beachten Sie die Rückstoßkraft des austretenden Wasserstrahles. Sorgen Sie für einen sicheren Stand und halten Sie die Spritzpistole (13) gut fest. Sie können sonst sich oder andere Personen verletzen.

⚠ WARNUNG! Bei Undichtigkeiten im Wassersystem schalten Sie das Produkt sofort am Ein-/Ausschalter (3) aus und trennen Sie das Produkt an der Netzanschlussleitung vom Netz. Es besteht Gefahr durch elektrischen Schlag! Beginnen Sie erneut mit dem Anschließen der Wasseranschlüsse.

HINWEIS: Betreiben Sie das Produkt nicht mit geschlossenem Wasserhahn. Ein Trockenlauf führt zu einer Beschädigung des Produktes.

1. Stellen Sie sicher, dass der Hochdruckreiniger am Ein-/Ausschalter (3) ausgeschaltet ist.
2. Stecken Sie den Netzstecker in die Steckdose.
3. Öffnen Sie den Wasserhahn vollständig.
4. Schalten Sie das Produkt am Ein-/Ausschalter (3) ein. Schalten Sie das Produkt immer erst dann ein, wenn Sie alle Wasserleitungen angeschlossen haben und diese dicht sind. Der Motor schaltet sich ein, bis der notwendige Druck aufgebaut ist. Nach Druckaufbau schaltet sich der Motor ab.
5. Entsperren Sie den Einschalthebel (14) mittels dem Verriegelungsknopf (15).
6. Drücken Sie den Einschalthebel (14) der Spritzpistole (13). Der Motor des Produktes startet automatisch.
7. Durch Loslassen des Einschalthebels (14) schaltet sich das Produkt ab, der Hochdruck im System bleibt erhalten.

11.2 Betrieb beenden

1. Schalten Sie das Produkt am Ein-/Ausschalter (3) aus. Ziehen Sie den Netzstecker.
2. Schließen Sie den Wasserhahn.
3. Trennen Sie den Hochdruckreiniger von der Wasserversorgung.
4. Drücken Sie den Einschalthebel (14) der Spritzpistole (13), um den vorhandenen Druck im System abzubauen.

11.3 Selbstansaugfunktion

Sie können das Produkt auch wasserleitungsunabhängig (zum Beispiel Regentonne) durch die integrierte Wasser-Ansaugfunktion benutzen. Diese Funktion ist ausschließlich mit einem Ansaugschlauch mit Filterkorb zu nutzen (nicht im Lieferumfang enthalten).

⚠ WARNUNG! Das Produkt selbst darf nicht in die offene Wasserquelle eingetaucht werden. Es besteht die Gefahr von Personenschäden durch elektrischen Schlag.

1. Stecken Sie den Ansaugschlauch mit Filterkorb auf die Kupplung Wasseranschluss (19).
2. Hängen Sie das Ende mit dem Filterkorb in die Wasserentnahmestelle. Achten Sie auf einen ausreichenden Wasservorrat und eine sichere Wasserversorgung.

HINWEIS: Ein Trockenlauf führt zu einer Beschädigung des Produktes.

3. Entfernen Sie die Lanze (12) von der Spritzpistole (13). Drücken Sie den Einschalthebel (22) der Spritzpistole (9) und schalten Sie erst dann das Produkt ein.
4. Das Produkt beginnt Wasser anzusaugen und die Luft kann entweichen.
5. Befindet sich keine Luft mehr im Produkt können Sie den Einschalthebel (14) der Spritzpistole (13) loslassen. Sie können den Aufsatz Ihrer Wahl mit der Spritzpistole (13) verbinden.

HINWEIS: Das Produkt sollte nicht höher als die Wasserentnahmestelle stehen.

12. Transport (Abb. 1)

Mithilfe des Bügelgriff (1) können Sie das Produkt bequem transportieren.

13. Reinigung und Wartung

⚠ **WARNUNG!** Ziehen Sie vor allen Arbeiten an dem Produkt den Netzstecker. Dazu gehört auch das Anschließen an die Wasserzufuhr oder der Versuch Undichtigkeiten zu beseitigen.

Es besteht die Gefahr eines Stromschlages oder Verletzungsgefahr durch bewegliche Teile.

13.1 Wartung

Der Hochdruckreiniger ist wartungsfrei.

13.2 Reinigung

⚠ **WARNUNG!** Spritzen Sie das Produkt nicht mit Wasser ab und reinigen Sie es nicht unter fließendem Wasser. Es besteht Gefahr von Stromschlag und das Produkt könnte beschädigt werden.

- Halten Sie Schutzvorrichtungen, Luftschlitze und Motorengehäuse so staub- und schmutzfrei wie möglich. Reiben Sie das Produkt mit einem sauberen Tuch ab oder blasen Sie es mit Druckluft bei niedrigem Druck aus.
- Wir empfehlen, dass Sie das Produkt direkt nach jeder Benutzung reinigen.
- Reinigen Sie das Produkt regelmäßig mit einem feuchten Tuch und etwas Schmierseife. Verwenden Sie keine Reinigungs- oder Lösungsmittel; diese könnten die Kunststoffteile des Produkts angreifen. Achten Sie darauf, dass kein Wasser in das Innere des Produkts gelangen kann. Das Eindringen von Wasser erhöht das Risiko eines elektrischen Schlages.

Fremdkörper aus verstopften Düsen können Sie mit der Düsenreinigungsnadel (21) entfernen.

Spülen Sie die Düsen mit Wasser nach, um den Fremdkörper zu beseitigen.

14. Lagerung (Abb. 3)

- Lagern Sie das Produkt und dessen Zubehör an einem dunklen, trockenen und frostfreien sowie für Kinder unzugänglichen Ort.
- Wickeln Sie das Netzkabel (4) an der Halterung für die Netzanschlussleitung (2) auf.
- Verstauen Sie das Zubehör an der Halterung für Zubehör (7) und den Hochdruckschlauch (18) an der Halterung für Hochdruckschlauch (8)
- Die optimale Lagertemperatur liegt zwischen 5 und 30°C.

- Bewahren Sie das Produkt in der Originalverpackung auf.
- Decken Sie das Produkt ab, um es vor Staub oder Feuchtigkeit zu schützen.
- Bewahren Sie die Bedienungsanleitung bei dem Produkt auf.

15. Elektrischer Anschluss

Der installierte Elektromotor ist betriebsfertig angeschlossen. Der Anschluss entspricht den einschlägigen VDE- und DIN-Bestimmungen. Der kundenseitige Netzanschluss sowie die verwendete Verlängerungsleitung müssen diesen Vorschriften entsprechen.

Wichtige Hinweise

Bei Überlastung des Motors schaltet dieser selbstständig ab. Nach einer Abkühlzeit (zeitlich unterschiedlich) lässt sich der Motor wieder einschalten.

Schadhafte Elektro-Anschlussleitung.

An elektrischen Anschlussleitungen entstehen oft Isolationsschäden.

Ursachen hierfür können sein:

- Druckstellen, wenn Anschlussleitungen durch Fenster oder Türspalten geführt werden.
- Knickstellen durch unsachgemäße Befestigung oder Führung der Anschlussleitung.
- Schnittstellen durch Überfahren der Anschlussleitung.
- Isolationsschäden durch Herausreißen aus der Wandsteckdose.
- Risse durch Alterung der Isolation.

Solch schadhafte Elektro-Anschlussleitungen dürfen nicht verwendet werden und sind aufgrund der Isolationsschäden lebensgefährlich.

Elektrische Anschlussleitungen regelmäßig auf Schäden überprüfen. Achten Sie darauf, dass beim Überprüfen die Anschlussleitung nicht am Stromnetz hängt. Elektrische Anschlussleitungen müssen den einschlägigen VDE- und DIN-Bestimmungen entsprechen. Verwenden Sie nur Anschlussleitungen mit gleicher Kennzeichnung.

Ein Aufdruck der Typenbezeichnung auf dem Anschlusskabel ist Vorschrift.

Wechselstrommotor:

- Die Netzspannung muss 220 - 240 V~ betragen.
- Verlängerungsleitungen bis 25 m Länge müssen einen Querschnitt von 1,5 Quadratmillimeter aufweisen.

Anschlussart Y

Wenn ein Ersatz der Netzanschlussleitung erforderlich ist, ist dies vom Hersteller oder seinem Vertreter auszuführen, um Sicherheitsgefährdungen zu vermeiden.

16. Reparatur & Ersatzteilbestellung

Nach Reparatur oder Wartung vergewissern Sie sich, ob alle sicherheitstechnischen Teile angebracht und in einwandfreiem Zustand sind. Verletzungsgefährdende Teile vor anderen Personen und Kindern unzugänglich aufbewahren.

Achtung: Laut Produkthaftungsgesetz wird nicht für Schäden gehaftet, die durch unsachgemäße Reparaturen oder durch Nichtverwendung von Originalersatzteilen verursacht werden.

Beauftragen Sie einen Kundendienst oder einen autorisierten Fachmann. Entsprechendes gilt auch für Zubehörteile.

Ersatzteile und Zubehör erhalten Sie in unserem Service-Center. Scannen Sie hierzu den QR-Code auf der Titelseite.

Anschlüsse und Reparaturen

Anschlüsse und Reparaturen der elektrischen Ausrüstung dürfen nur von einer Elektro-Fachkraft durchgeführt werden.

Geben Sie bei Rückfragen bitte folgende Daten:

- Stromart des Motors
- Daten des Maschinen-Typenschildes
- Daten des Motor-Typenschildes

Ersatzteilbestellung

Bei der Ersatzteilbestellung sollten folgende Angaben gemacht werden:

- Modellbezeichnung
- Artikelnummer
- Daten des Typenschildes

Ersatzteile / Zubehör

| Ersatzteile / Zubehör | Artikel-Nr. |
|--------------------------|-------------|
| Terrassenreiniger | 5907702701 |
| Reinigungsmittelbehälter | 5907702704 |
| Kärcher Adapter | 5907702706 |
| Rohrreinigungsschlauch | 5907702709 |
| Lanze | 5907705006 |
| Variable Düse | 5907702012 |
| Turbodüse | 5907702013 |
| 90° Turbodüse | 5907702705 |

| | |
|-----------------|------------|
| Ansaugset | 7907713708 |
| Rotationsbürste | 5907702703 |
| Waschbürste | 5907702702 |

Service-Informationen

Es ist zu beachten, dass bei diesem Produkt folgende Teile einem gebrauchsgemäßen oder natürlichen Verschleiß unterliegen bzw. folgende Teile als Verbrauchsmaterialien benötigt werden.

Verschleißteile*: Kohlebürsten, Waschbürste

* nicht zwingend im Lieferumfang enthalten!

17. Entsorgung und Wiederverwertung

Hinweise zur Verpackung



Die Verpackungsmaterialien sind recycelbar. Bitte Verpackungen umweltgerecht entsorgen.

Hinweise zum Elektro- und Elektronikgerätegesetz (ElektroG)



Elektro- und Elektronik-Altgeräte gehören nicht in den Hausmüll, sondern sind einer getrennten Erfassung bzw. Entsorgung zuzuführen!

- Altbatterien oder -akkus, welche nicht fest im Altgerät verbaut sind, müssen vor Abgabe zerstörungsfrei entnommen werden! Deren Entsorgung wird über das Batteriegesetz geregelt.
- Besitzer bzw. Nutzer von Elektro- und Elektronikgeräten sind nach deren Gebrauch gesetzlich zur Rückgabe verpflichtet.
- Der Endnutzer trägt die Eigenverantwortung für das Löschen seiner personenbezogenen Daten auf dem zu entsorgenden Altgerät!
- Das Symbol der durchgestrichenen Mülltonne bedeutet, dass Elektro- und Elektronikaltgeräte nicht über den Hausmüll entsorgt werden dürfen.
- Elektro- und Elektronikaltgeräte können bei folgenden Stellen unentgeltlich abgegeben werden:
 - Öffentlich-rechtliche Entsorgungs- bzw. Sammelstellen (z. B. kommunale Bauhöfe).
 - Verkaufsstellen von Elektrogeräten (stationär und online), sofern Händler zur Rücknahme verpflichtet sind oder diese freiwillig anbieten.

- Bis zu drei Elektroaltgeräte pro Geräteart, mit einer Kantenlänge von maximal 25 Zentimetern, können Sie ohne vorherigen Erwerb eines Neugerätes vom Hersteller kostenfrei bei diesem abgeben oder einer anderen autorisierten Sammelstelle in Ihrer Nähe zuführen.
 - Weitere ergänzende Rücknahmebedingungen der Hersteller und Vertrieber erfahren Sie beim jeweiligen Kundenservice.
- Im Falle der Anlieferung eines neuen Elektrogerätes durch den Hersteller an einen privaten Haushalt, kann dieser die unentgeltliche Abholung des Elektroaltgerätes, auf Nachfrage vom Endnutzer, veranlassen. Setzen Sie sich hierzu mit dem Kundenservice des Herstellers in Verbindung.
 - Diese Aussagen gelten nur für Geräte, die in den Ländern der Europäischen Union installiert und verkauft werden und die der Europäischen Richtlinie 2012/19/EU unterliegen. In Ländern außerhalb der Europäischen Union können davon abweichende Bestimmungen für die Entsorgung von Elektro- und Elektronik-Altgeräten gelten.

18. Störungsabhilfe

Die folgende Tabelle zeigt Fehlersymptome auf und beschreibt, wie Sie Abhilfe schaffen können, wenn Ihr Produkt einmal nicht richtig arbeitet. Wenn Sie das Problem damit nicht lokalisieren und beseitigen können, wenden Sie sich an Ihre Service-Werkstatt.

| Störung | Mögliche Ursache | Abhilfe |
|----------------------------------|--|---|
| Starke Druckschwankungen. | Düse verschmutzt oder verstopft. | Spülen Sie die Düse mit Wasser. Reinigen Sie bei Bedarf die Düsenbohrung mit der Düsenreinigungsnadel (21). |
| Produkt läuft nicht. | Produkt ausgeschaltet. Ein-/Ausschalter (3) ausgeschaltet. | Schalten Sie das Produkt am Ein-/Ausschalter (3) ein. |
| | Beschädigte Netzanschlussleitung. | Schalten Sie das Produkt aus und trennen Sie es vom Netz. Netzanschlussleitung auf Beschädigung kontrollieren. Gegebenenfalls Netzanschlussleitung von einer autorisierten Fachkraft ersetzen lassen. |
| | Fehlerhafte Spannungsversorgung. | Kontrollieren Sie die elektrische Anlage auf Übereinstimmung mit den Angaben auf dem Typenschild. |
| Produkt hat keinen Druck. | Leitungsdruckabfall. | Kontrollieren Sie die Wasserversorgung. |
| Undichtigkeiten im Wassersystem. | Anschlüsse nicht richtig montiert. | Schalten Sie das Produkt aus und trennen Sie es vom Netz. Schließen Sie das Produkt erneut an die Wasserleitungen an. |

Garantiebedingungen

Revisionsdatum 26.11.2021

Sehr geehrte Kundin, sehr geehrter Kunde,

unsere Produkte unterliegen einer strengen Qualitätskontrolle. Sollte ein Gerät dennoch nicht einwandfrei funktionieren, bedauern wir dies sehr und bitten Sie, sich an unseren Servicecenter unter der unten angegebenen Adresse zu wenden. Gerne stehen wir Ihnen auch telefonisch über die Servicenummer zur Verfügung. Die nachfolgenden Hinweise sollen Ihnen für eine problemlose Bearbeitung und Regulierung im Schadensfall dienen.

Für die Geltendmachung von Garantieansprüchen - innerhalb Deutschland - gilt folgendes:

1. **Diese Garantiebedingungen** regeln unsere zusätzlichen Hersteller-Garantieleistungen für Käufer (private Endverbraucher) von Neugeräten. Die gesetzlichen Gewährleistungsansprüche werden von dieser Garantie nicht berührt. Für diese ist der Händler zuständig, bei dem Sie das Produkt erworben haben.
2. Die **Garantieleistung** erstreckt sich ausschließlich auf Mängel an einem von Ihnen erworbenen neuen Gerät, die auf einem Material- oder Herstellungsfehler beruhen und ist - nach unserer Wahl - auf die unentgeltliche Reparatur solcher Mängel oder den Austausch des Gerätes beschränkt (ggf. auch Austausch mit einem Nachfolgemodell). Ersetzte Geräte oder Teile gehen in unser Eigentum über. Bitte beachten Sie, dass unsere Geräte bestimmungsgemäß nicht für den gewerblichen, handwerklichen oder beruflichen Einsatz konstruiert wurden. Ein Garantiefall kommt daher nicht zustande, wenn das Gerät innerhalb der Garantiezeit in Gewerbe-, Handwerks- oder Industriebetrieben verwendet wurde oder einer gleichzusetzenden Beanspruchung ausgesetzt war.
3. **Von unseren Garantieleistungen ausgenommen sind:**
 - Schäden am Gerät, die durch Nichtbeachtung der Montageanleitung, nicht fachgerechte Installation, Nichtbeachtung der Bedienungsanleitung (z.B. Anschluss an eine falsche Netzspannung oder Stromart) bzw. der Wartungs- und Sicherheitsbestimmungen oder durch Einsatz des Geräts unter ungeeigneten Umweltbedingungen sowie durch mangelnde Pflege und Wartung entstanden sind.
 - Schäden am Gerät, die durch missbräuchliche oder unsachgemäße Anwendungen (wie z.B. Überlastung des Gerätes oder Verwendung von nicht zugelassenen Werkzeugen bzw. Zubehör), Eindringen von Fremdkörpern in das Gerät (wie z.B. Sand, Steine oder Staub), Transportschäden, Gewaltanwendung oder Fremdeinwirkungen (wie z. B. Schäden durch Herunterfallen) entstanden sind.
 - Schäden am Gerät oder an Teilen des Gerätes, die auf einen bestimmungsgemäßen, üblichen (betriebsbedingten) oder sonstigen natürlichen Verschleiß zurückzuführen sind sowie Schäden und/oder Abnutzung von Verschleißteilen.
 - Mängel am Gerät, die durch Verwendung von Zubehör-, Ergänzungs- oder Ersatzteilen verursacht wurden, die keine Originalteile sind oder nicht bestimmungsgemäß verwendet werden.
 - Geräte, an denen Veränderungen oder Modifikationen vorgenommen wurden.
 - Geringfügige Abweichungen von der Soll-Beschaffenheit, die für Wert und Gebrauchstauglichkeit des Geräts unerheblich sind.
 - Geräte an denen eigenmächtig Reparaturen oder Reparaturen , insbesondere durch einen nicht autorisierten Dritten, vorgenommen wurden.
 - Wenn die Kennzeichnung am Gerät bzw. die Identifikationsinformationen des Produktes (Maschinenaufkleber) fehlen oder unlesbar sind.
 - Geräte die eine starke Verschmutzung aufweisen und daher vom Servicepersonal abgelehnt werden.

Schadensersatzansprüche sowie Folgeschäden sind von dieser Garantieleistung generell ausgeschlossen.
4. Die **Garantiezeit** beträgt regulär **24 Monate*** (12 Monate bei Batterien / Akkus) und beginnt mit dem Kaufdatum des Gerätes. Maßgeblich ist das Datum auf dem Original-Kaufbeleg. Garantieansprüche müssen jeweils nach Kenntniserlangung unverzüglich erhoben werden. Die Geltendmachung von Garantieansprüchen nach Ablauf der Garantiezeit ist ausgeschlossen. Die Reparatur oder der Austausch des Gerätes führt weder zu einer Verlängerung der Garantiezeit noch wird eine neue Garantiezeit durch diese Leistung für das Gerät oder für etwaige eingebaute Ersatzteile in Gang gesetzt. Dies gilt auch bei Einsatz eines Vor-Ort-Services. Das betroffene Gerät ist in gesäubertem Zustand zusammen mit einer Kopie des Kaufbelegs, - hierin enthalten die Angaben zum Kaufdatum und der Produktbezeichnung - der Kundendienststelle vorzulegen bzw. einzusenden. Wird ein Gerät unvollständig, ohne den kompletten Lieferumfang eingeschendet, wird das fehlende Zubehör wertmäßig in Anrechnung / Abzug gebracht, falls das Gerät ausgetauscht wird oder eine Rückerstattung erfolgt. Teilweise oder komplett zerlegte Geräte können nicht als Garantiefall akzeptiert werden. Bei nicht berechtigter Reklamation bzw. außerhalb der Garantiezeit trägt der Käufer generell die Transportkosten und das Transportrisiko. **Einen Garantiefall melden Sie bitte vorab bei der Servicestelle (s.u.) an.** In der Regel wird vereinbart, dass das defekte Gerät mit einer kurzen Beschreibung der Störung per Abhol-Service (nur in Deutschland) oder - im Reparaturfall außerhalb des Garantiezeitraums - ausreichend frankiert, unter Beachtung der entsprechenden Verpackungs- und Versandrichtlinien, an die unten angegebene Serviceadresse eingeschendet wird. **Beachten Sie bitte, dass Ihr Gerät (modellabhängig) bei Rücklieferung, aus Sicherheitsgründen - frei von allen Betriebsstoffen ist.** Das an unser Service-Center eingeschickte Produkt, muss so verpackt sein, dass Beschädigungen am Reklamationsgerät auf dem Transportweg vermieden werden. Nach erfolgter Reparatur / Austausch senden wir das Gerät frei an Sie zurück. Können Produkte nicht repariert oder ausgetauscht werden, kann nach unserem eigenen freien Ermessen ein Geldbetrag bis zur Höhe des Kaufpreises des mangelhaften Produkts erstattet werden, wobei ein Abzug aufgrund von Abnutzung und Verschleiß berücksichtigt wird. Diese Garantieleistungen gelten nur zugunsten des privaten Erstkäufers und sind nicht abtret- oder übertragbar.

5. Für die Geltendmachung Ihres Garantieanspruches **kontaktieren Sie bitte unser Service-Center.**

Bitte verwenden Sie vorzugsweise unser Formular auf unserer

Homepage: <https://www.scheppach.com/de/service>

Bitte senden Sie uns keine Geräte ohne vorherige Kontaktaufnahme und Anmeldung bei unserem Service-Center.

Für die Inanspruchnahme dieser Garantieversprechen ist der Erstkontakt mit unserem Service-Center zwingende Voraussetzung.

6. **Bearbeitungszeit** - Im Regelfall erledigen wir Reklamationsendungen innerhalb 14 Tagen nach Eingang in unserem Service-Center.

Sollte in Ausnahmefällen die genannte Bearbeitungszeit überschritten werden, so informieren wir Sie rechtzeitig.

7. **Verschleißteile** - Verschleißteile sind: a) mitgelieferte, an- und/oder eingebaute Batterien / Akkus sowie b) alle modellabhängigen Verschleißteile (siehe Bedienungsanleitung). Von der Garantieleistung ausgeschlossen sind tief entladene bzw. an Gehäuse und oder Batteriepolen beschädigte Batterien / Akkus.

8. **Kostenvorschlag** - Von der Garantieleistung nicht oder nicht mehr erfasste Geräte reparieren wir gegen Berechnung. Auf Nachfrage bei unserem Service-Center können Sie die defekten Geräte für einen Kostenvorschlag einsenden und ggf. dem Service-Center schriftlich (per Post, eMail) die Reparaturfreigabe erteilen. Ohne Reparaturfreigabe erfolgt keine weitere Bearbeitung.

9. **Andere Ansprüche**, als die oben genannten, können nicht geltend gemacht werden.

Die **Garantiebedingungen** gelten nur in der jeweils aktuellen Fassung zum Zeitpunkt der Reklamation und können ggf. unserer Homepage (www.scheppach.com) entnommen werden.

Bei Übersetzungen ist stets die deutsche Fassung maßgeblich.

Scheppach GmbH · Günzburger Str. 69 · 89335 Ichenhausen (Deutschland) · www.scheppach.com

Telefon: +800 4002 4002 (Service-Hotline/Freecall Rufnummer dt. Festnetz**) · Telefax +49 [0] 8223 4002 20 · E-Mail: service@scheppach.com

· Internet: <http://www.scheppach.com>



**Ersatzteile
Zubehör**



Reparatur



Kontakt



Dokumente







* Produktabhängig auch über 24 Monate; länderbezogen können erweiterte Garantieleistungen gelten

** Verbindungskosten: kostenlos aus dem deutschen Festnetz

Änderungen dieser Garantiebedingungen ohne Voranmeldung behalten wir uns jederzeit vor.

Explanation of the symbols on the product

Symbols are used in this manual to draw your attention to potential hazards. The safety symbols and the accompanying explanations must be fully understood. The warnings themselves will not rectify a hazard and cannot replace proper accident prevention measures.

| | |
|---|--|
|  | <p>Warning - Read the operating manual to reduce the risk of injury.</p> |
|  | <p>Wear hearing protection. Excessive noise can result in a loss of hearing.</p> |
|  | <p>Wear safety goggles. Sparks created during work or fragments, chippings and dust ejected by the product can cause sight loss.</p> |
|  | <p>The product must not be connected directly to the public drinking water network.</p> |
|  | <p>Do not direct the high-pressure jet towards any persons, animals, active electrical equipment or the product itself.</p> |
|  | <p>Protection class II (double insulation)</p> |
|  | <p>The product complies with the applicable European directives.</p> |
| <p>△ Attention!</p> | <p>We have marked points in this operating manual that impact your safety with this symbol.</p> |

| Table of contents: | Page: |
|---|--------------|
| 1. Introduction | 20 |
| 2. Product description (Fig. 1 + 2) | 20 |
| 3. Scope of delivery (fig. 1 + 2)..... | 20 |
| 4. Proper use | 21 |
| 5. Safety instructions | 21 |
| 6. Residual risks | 22 |
| 7. Technical data..... | 22 |
| 8. Unpacking..... | 23 |
| 9. Before commissioning | 24 |
| 10. Assembly (Fig. 1 + 2)..... | 24 |
| 11. Starting operation (Fig. 1 + 2)..... | 24 |
| 12. Transport (Fig. 1) | 25 |
| 13. Cleaning and maintenance..... | 25 |
| 14. Storage (Fig. 3)..... | 25 |
| 15. Electrical connection | 26 |
| 16. Repair & ordering spare parts | 26 |
| 17. Disposal and recycling..... | 27 |
| 18. Troubleshooting | 28 |
| 19. Declaration of conformity | 211 |

1. Introduction

Manufacturer:

Scheppach GmbH
Günzburger Straße 69
D-89335 Ichenhausen

Dear Customer,

We hope your new product brings you much enjoyment and success.

Note:

In accordance with the applicable product liability laws, the manufacturer of this product assumes no liability for damage to the product or caused by the product arising from:

- Improper handling
- Non-compliance with the operating manual
- Repairs carried out by third parties, unauthorised specialists
- Installing and replacing non-original spare parts
- Application other than specified
- Failure of the electrical system in the event of the electrical regulations and VDE provisions 0100, DIN 57113 / VDE0113 not being observed

Note:

Read through the complete text in the operating manual before installing and commissioning the device.

This operating manual should help you to familiarise yourself with your product and to use it for its intended purpose.

The operating manual includes important instructions for the safe, proper and economic operation of the product, for avoiding danger, for minimising repair costs and downtimes and for increasing the reliability and extending the service life of the product.

In addition to the safety instructions in this operating manual, you must also observe the regulations applicable to the operation of the product in your country.

Keep the operating manual package with the power tool at all times and store it in a plastic cover to protect it from dirt and moisture. They must be read and carefully observed by all operating personnel before starting the work.

The product may only be used by personnel who have been trained to use it and who have been instructed with respect to the associated hazards.

The required minimum age must be observed.

In addition to the safety instructions in this operating manual and the separate regulations of your country, the generally recognised technical rules relating to the operation of such products must also be observed.

We accept no liability for accidents or damage that occur due to a failure to observe this manual and the safety instructions.

2. Product description (Fig. 1 + 2)

1. Bow-type handle
2. Holder for mains connection cable
3. On/off switch
4. Mains cable
5. Locking button
6. High-pressure hose connection
7. Holder for accessories
8. Holder for high-pressure hose
9. Water connection
10. Variable nozzle
11. Nozzle release button
12. Lance
13. Spray gun
14. Actuation lever
15. Unlocking knob
16. Spray gun high-pressure hose connection
17. Locking button
18. High-pressure hose
19. Water connection coupling
20. Screw
21. Nozzle cleaning needle

3. Scope of delivery (fig. 1 + 2)

| Item | Quantity | Designation |
|------|----------|-----------------------------------|
| | 1x | Electrical high-pressure cleaner |
| 1 | 1x | Bow-type handle |
| 2 | 1x | Holder for mains connection cable |
| 7 | 1x | Holder for accessories |
| 8 | 1x | Holder for high-pressure hose |
| 10 | 1x | Variable nozzle |
| 12 | 1x | Lance |
| 13 | 1x | Spray gun |
| 18 | 1x | High-pressure hose |
| 19 | 1x | Water connection coupling |

| | | |
|----|----|------------------------|
| 20 | 4x | Screw |
| 21 | 1x | Nozzle cleaning needle |
| | 1x | Operating manual |

4. Proper use

The electrical high-pressure cleaner is used:

- For cleaning machines, vehicles, buildings, tools, façades, terraces, garden tools, etc. with high-pressure water jets.
- With original accessories and spare parts.
- In compliance with the manufacturer's instructions for the object to be cleaned.

The product may only be used in the intended manner. Any use beyond this is improper. The user/operator, not the manufacturer, is responsible for damages or injuries of any type resulting from this.

An element of the intended use is also the observance of the safety instructions, as well as the assembly instructions and operating information in the operating manual.

Persons who operate and maintain the product must be familiar with the manual and must be informed about potential dangers.

The liability of the manufacturer and resulting damages are excluded in the event of modifications of the product.

The product may only be operated with original parts and original accessories from the manufacturer.

The safety, operating and maintenance specifications of the manufacturer, as well as the dimensions specified in the technical data, must be observed.

Please note that our products were not designed with the intention of use for commercial or industrial purposes. We assume no guarantee if the product is used in commercial or industrial applications, or for equivalent work.

The manufacturer is not liable for damage caused by an improper use or incorrect operation of this device.

5. Safety instructions

General safety instructions

- The product shall not be used by children. Children should not be left unattended, to ensure they do not play with the power tool.

- The product can be used by persons with reduced physical, sensory or mental capabilities or with a lack of experience or knowledge, if they are supervised or if they have been trained in the safe use of the product and understand the resultant hazards.
- Persons who are unfamiliar with the operating manual may not operate the product.
- High-pressure cleaners shall not be operated by untrained persons.
- In the event of a disruption or fault during use, switch the product off immediately and pull out the mains plug. Then read the Troubleshooting chapter.

Working with the product

⚠ Caution! It will help you avoid accidents and injuries:

High-pressure cleaners can be dangerous when used improperly. The jet must not be directed towards any persons, animals, active electrical equipment or the product itself.

- Only use the product upright and on a level and stable surface.
- Do not direct the jet at yourself or others to clean clothing or footwear.
- Wear suitable protective clothing and safety goggles to protect against splashing water or dirt.
- Do not use the product when other people are in range unless they are wearing protective clothing.
- Keep children away from the running engine.
- Do not use the product in the vicinity of combustible fluids or gases. There is a risk of fire or explosion if disregarded.
- Do not spray flammable liquids. There is a risk of explosion.
- If you come into contact with cleaning agent, rinse with plenty of clean water.
- Store the product in a dry place and out of reach of children.

⚠ Caution! In this way you avoid damage to the product and any personal injury resulting from it:

- Do not work with a damaged, incomplete or modified product without the consent of the manufacturer. Before commissioning, have a specialist check that the required electrical protective measures are in place.

- Do not use the product if the mains connection cable, the water supply hose or other important parts such as the high-pressure hose or the spray gun, are damaged.
- Protect the product against frost and running dry.
- High-pressure hoses, fixtures and couplings are important for machine safety. Only use high-pressure hoses, fixtures and couplings recommended by the manufacturer.
- To ensure machine safety, only use original spare parts from the manufacturer or spare parts approved by the manufacturer.
- The product may only be opened by an authorised electrician. In the event of repair, always contact our service centre.

Electrical safety

⚠ Caution! To avoid accidents and injuries due to electric shock:

- If an extension lead is used, the plug and coupling must be watertight.

⚠ Unsuitable extension cables could be dangerous. There is a risk of persons being injured due to electric shock.

- Protect the electrical plug connections from moisture.
- If there is a risk of flooding, fit the plug connections in the flood-proof area.
- Ensure that the mains voltage corresponds to the specifications on the type plate.
- The mains connection must be carried out by an experienced electrician and meet the requirements of IEC 60364-1.
- Electrical connections must be made by an electrician in accordance with all local and national regulations.
- Only connect the product to a socket outlet with an RCD (residual current device) with a tripping current of no more than 30 mA.
- Before each use, check the product, mains connection cable and connectors for damage.
- If the mains connection cable for the product is damaged then it must be replaced by the manufacturer or their customer services personnel or by a similarly qualified person, in order to avoid hazards.
- Do not use the mains connection cable to pull the plug out of the outlet. Protect the mains connection cable from heat, oil and sharp edges.
- Do not carry or fasten the product by the mains connection cable.

- Unsuitable extension cables could be dangerous. If an extension cable is used, it must be suitable for outside use, the connection must be dry and must be raised off the ground. It is recommended to use a cable drum for this, keeping the socket at least 60 mm above the floor. Check the cable for damage.
- Pull out the mains plug before all work on the product, in work breaks and when not in use.
- Extension cables must not have a smaller conductor cross-section than 2 x 2.5 mm².
- Wear sturdy footwear to protect against electric shock.
- To protect against electric shock, only operate the product in an upright, standing position.
- Always switch off the mains disconnecter if the machine is left unattended.

6. Residual risks

The product has been built according to state-of-the-art and the recognised technical safety rules. However, individual residual risks can arise during operation.

Despite use as intended, specific risk factors cannot be entirely eliminated. Due to the design and layout of the machine, the following risks remain:

- Health hazard due to electrical power, with the use of improper electrical connection cables.
- Hearing damage if suitable hearing protection is not worn.
- Furthermore, despite all precautions having been met, some non-obvious residual risks may still remain.
- Residual risks can be minimised if the “Safety Instructions” and the “Intended Use” together with the operating manual as a whole are observed.
- Before performing setting or maintenance work, release the start button and pull out the power plug.

Warning! This power tool generates an electromagnetic field during operation. This field can impair active or passive medical implants under certain circumstances. In order to prevent the risk of serious or deadly injuries, we recommend that persons with medical implants consult with their physician and the manufacturer of the medical implant prior to operating the power tool.

7. Technical data

| | |
|----------|--------|
| AC motor | 230 V~ |
| Power | 1400 W |

| | |
|--|------------------|
| Length of mains connection cable | 5 m |
| Length of high-pressure hose | 3 m |
| Weight | 5.0 kg |
| Protection class | II |
| Protection category | IPX5 |
| Design pressure / working pressure (p) | 8 MPa / 80 bar |
| Max. permissible pressure (p max) | 11 Mpa / 110 bar |
| Max. supply pressure (p max) | 1.2 Mpa / 12 bar |
| Max. supply temperature (T in max) | 50°C |
| Rated flow rate (Q) | 5.5 l/min |
| Max. flow rate (Qmax) | 6,5 l/min |

Subject to technical changes!

Noise and vibration

⚠ WARNING! Noise can have serious effects on your health. If the machine noise exceeds 85 dB, please wear suitable hearing protection for you and persons in the vicinity.

The noise and vibration values have been determined in accordance with EN 60335-2-79.

Noise data

| | |
|---------------------------------------|---------|
| Sound pressure level L_{pA} | 74.6 dB |
| Uncertainty K_{pA} | 3 dB |
| Sound power level L_{WA} | 88.3 dB |
| Guaranteed sound power level L_{WA} | 92 dB |
| Uncertainty K_{WA} | 3 dB |

Vibration parameters

| | |
|-----------------|------------------------|
| Vibration a_h | 2.089 m/s ² |
| Uncertainty K | 1.5 m/s ² |

The specified total vibration value and the specified noise emission value have been measured in accordance with a standardised test procedure and can be used to compare one power tool with another. The total noise emission values specified and the total vibration emission values specified can also be used for an initial estimation of the load.

⚠ WARNING! The noise emission values and vibration emission value can vary from the specified values during the actual use of the power tool, depending on the type and the manner in which the electric tool is used, and in particular the type of workpiece being processed.

Try to keep the stress as low as possible. For example: Limit working time. In doing so, all parts of the operating cycle must be taken into account (such as times in which the electric tool is switched off or times in which it is switched on, but is not running under a load).

8. Unpacking

- Open the packaging and carefully remove the product.
- Remove the packaging material, as well as the packaging and transport safety devices (if present).
- Check whether the scope of delivery is complete.
- Check the product and accessory parts for transport damage. In the event of complaints the carrier must be informed immediately. Later claims will not be recognised.
- If possible, keep the packaging until the expiry of the warranty period.
- Familiarise yourself with the product by means of the operating manual before using for the first time.
- With accessories as well as wearing parts and replacement parts use only original parts. Spare parts can be obtained from your specialist dealer.
- When ordering please provide our article number as well as type and year of manufacture for the product.

⚠ WARNING!

The product and the packaging material are not children's toys! Do not let children play with plastic bags, films or small parts! There is a danger of choking or suffocating!

9. Before commissioning

In accordance with the applicable regulations, the high-pressure cleaner must never be operated in the drinking water network without a system separator. A suitable system separator in accordance with EN 12729 type BA must be used.

Water that has flowed through a system separator backflow prevention device is considered non-potable. A system separator is available from specialist dealers.

A system separator (backflow preventer) prevents water and cleaning agent from flowing back into the drinking water pipe.

- Use a standard 1/2" garden hose with at least 5 m length for the water inlet. Do not exceed 30 m length.
- Use the product with a domestic water connection with at least 500 l/h flow rate.
- You can also use the product independently of the water supply (e.g. rain barrel) thanks to the integrated water suction function. This function can only be used with a suction hose with filter basket. A suction hose with filter basket is not included in the scope of delivery.

10. Assembly (Fig. 1 + 2)

1. Place the product upright on a level, firm surface.
2. Slide the bracket handle (1) onto the connection on the top of the product and fix it with two screws (20). Use a Phillips screwdriver for this (not included in the scope of delivery).
3. Attach the mounting bracket for the high-pressure hose (8) to the back of the device with two screws (20). Use a Phillips screwdriver for this (not included in the scope of delivery).
4. Plug the mounting bracket for the mains connection cable (2) and the mounting bracket for accessories (7) onto the two connection points on the side of the device.
5. Insert one of the high-pressure hose connection coupling plugs (18) into the spray gun high-pressure hose connection (16) and the other coupling plug into the high-pressure hose connection (6) so that they snap into place.
6. To remove the high-pressure hose (18), operate the locking button (17) on the spray gun (13) and the locking button (5) on the product and pull out the high-pressure hose (18).

7. Screw the coupling for the water connection (19) onto the water connection (9).
8. Use a garden hose with quick coupling (not included in the scope of delivery) and connect it to the water connection coupling (19).
9. Connect the lance (12) to the spray gun (13) by plugging it in and screwing it in (bayonet catch).
10. Once the lance (12) is fitted, connect the variable nozzle (10) to the lance (12). To do this, insert the variable nozzle (10) into the lance (12) so that it locks into place. To remove the variable nozzle (10), press the nozzle release button (11) on the front end of the lance (12) and pull the attachment off towards the front.

11. Starting operation (Fig. 1 + 2)

⚠ Attention!

Always make sure the product is fully assembled before commissioning!

Selecting attachments

Choose a suitable attachment depending on the work you need to do:

Variable nozzle (6): The variable nozzle (10) with its flat jet is particularly suitable for surface cleaning. You can adjust the width of the water jet by turning the nozzle tip.

11.1 Switching on

⚠ WARNING! Pay attention to the recoil force caused by the emergent water jet. Ensure that you have secure footing and hold the spray gun (13) firmly. Otherwise, you could injure yourself or others.

⚠ WARNING! If there are leaks in the water system, switch off the product immediately with the On/Off switch (3) and disconnect the product from the mains with the mains connection cable. There is a risk of electric shock! Start connecting the water connections again.

NOTE: Do not operate the product with a closed water tap. Running dry will damage the product.

1. Ensure that the high-pressure cleaner is switched off at the On/Off switch (3).
2. Plug the mains plug into the socket.
3. Open the water tap fully.

4. Switch the product on with the On/Off switch (3). Always switch on the product only after you have connected all the water lines and they are leak-tight. The motor switches on until the necessary pressure is built up. After pressure build-up, the motor switches off.
5. Unlock the trigger (14) with the unlocking button (15).
6. Press the trigger (14) on the spray gun (13). The product motor starts automatically.
7. By releasing the trigger (14), the product switches off, the high pressure in the system is maintained.

11.2 Stop operation

1. Switch the product off with the On/Off switch (3). Pull out the mains plug.
2. Turn off the water tap.
3. Disconnect the high-pressure cleaner from the water supply.
4. Press the trigger (14) of the spray gun (13) to release the existing pressure in the system.

11.3 Self-priming function

You can also use the product independently of the water supply (e.g. rain barrel) thanks to the integrated water suction function. This function can only be used with a suction hose with filter basket (not included in the scope of delivery).

⚠ WARNING! The product itself must not be immersed in the open water source. There is a risk of persons being injured due to electric shock.

1. Plug the suction hose with filter basket onto the water connection coupling (19).
2. Hang the end with the filter basket into the water extraction point. Make sure you have a sufficient water supply and a safe water supply.

NOTE: Running dry will damage the product.

3. Remove the lance (12) from the spray gun (13). Press the trigger (22) of the spray gun (9) and only then switch on the product.
4. The product starts to draw in water and the air can escape.
5. When there is no more air in the product, you can release the trigger (14) of the spray gun (13). You can connect the attachment of your choice to the spray gun (13).

NOTE: The product should not be higher than the water take-off point.

12. Transport (Fig. 1)

It can be easily transported with the help of the bracket handle (1).

13. Cleaning and maintenance

⚠ WARNING! Disconnect the mains plug before any work on the product. This includes connecting to the water supply or trying to fix leaks.

There is a risk of electric shock or injury from moving parts.

13.1 Maintenance

The high-pressure cleaner is maintenance-free.

13.2 Cleaning

⚠ WARNING! Do not spray the product with water or clean it under running water. There is a danger of electric shock and the product could be damaged.

- Keep protective devices, air vents and the motor housing as free of dust and dirt as possible. Rub the product clean with a clean cloth or blow it off with compressed air at low pressure.
- We recommend that you clean the product directly after every use.
- Clean the product at regular intervals using a damp cloth and a little soft soap. Do not use any cleaning products or solvents; they could attack the plastic parts of the product. Make sure that no water can penetrate the interior of the product. Water penetration increases the risk of an electric shock.

You can remove foreign objects from clogged nozzles with the nozzle cleaning needle (21).

Rinse the nozzles with water to remove foreign objects.

14. Storage (Fig. 3)

- Store the product and its accessories in a dark, dry and frost-free place that is inaccessible to children.
- Wind the mains cable (4) onto the holder for the mains connection cable (2).
- Stow the accessories on the accessories mounting bracket (7) and the high-pressure hose (18) on the high-pressure hose mounting bracket (8)
- The optimum storage temperature is between 5 and 30°C.
- Store the product in its original packaging.

- Cover the product to protect it from dust or moisture.
- Store the operating manual with the product.

15. Electrical connection

The electrical motor installed is connected and ready for operation. The connection complies with the applicable VDE and DIN provisions. The customer's mains connection as well as the extension cable used must also comply with these regulations.

Important information

In the event of overloading, the motor will switch itself off. After a cool-down period (time varies) the motor can be switched back on again.

Damaged electrical connection cable.

The insulation on electrical connection cables is often damaged.

This may have the following causes:

- Pressure points, where connection cables are passed through windows or doors.
- Kinks where the connection cable has been improperly fastened or routed.
- Places where the connection cables have been cut due to being driven over.
- Insulation damage due to being ripped out of the wall outlet.
- Cracks due to the insulation ageing.

Such damaged electrical connection cables must not be used and are life-threatening due to the insulation damage.

Check the electrical connection cables for damage regularly. Ensure that the connection cables are disconnected from electrical power when checking for damage.

Electrical connection cables must comply with the applicable VDE and DIN provisions. Only use connection cables of the same designation.

The printing of the type designation on the connection cable is mandatory.

AC motor:

- The mains voltage must be 220 - 240 V~.
- Extension cables up to 25 m long must have a cross-section of 1.5 mm².

Connection type Y

If it is necessary to replace the mains connection cable, this must be done by the manufacturer or their representative to avoid safety hazards.

16. Repair & ordering spare parts

After repairs or maintenance, make sure that all safety-related parts are installed and are in perfect condition. All parts which may cause injury must be kept where they are inaccessible to children or others.

Attention: According to the German Product Liability Act, no liability is accepted for damage caused by improper repairs or by not using original spare parts.

Such work should be performed by a customer service centre or an authorised specialist. The same applies to accessory parts.

Spare parts and accessories can be obtained from our Service Centre. To do this, scan the QR code on the front page.

Connections and repairs

Connections and repair work on the electrical equipment may only be carried out by electricians.

Please provide the following information in the event of any queries:

- Type of current for the motor
- Machine data - type plate
- Engine data - type plate

Ordering spare parts

Please provide the following information when ordering spare parts:

- Model designation
- Item number
- Type plate data

Spare parts / accessories

| Spare parts / accessories | Article no. |
|---------------------------|-------------|
| Patio cleaner | 5907702701 |
| Cleaning agent container | 5907702704 |
| Kärcher adapter | 5907702706 |
| Pipe cleaning hose | 5907702709 |
| Lance | 5907705006 |
| Variable nozzle | 5907702012 |
| Turbo nozzle | 5907702013 |
| 90° turbo nozzle | 5907702705 |
| Intake set | 7907713708 |

| | |
|----------------|------------|
| Rotating brush | 5907702703 |
| Washing brush | 5907702702 |

Service information

With this product, it is necessary to note that the following parts are subject to natural or usage-related wear, or that the following parts are required as consumables.

Wearing parts*: Carbon brushes, washing brush

* may not be included in the scope of delivery!

17. Disposal and recycling

Notes for packaging



The packaging materials are recyclable. Please dispose of packaging in an environmentally friendly manner.

Notes on the electrical and electronic equipment act [ElektroG]



Electrical and electronic appliances do not belong in household waste, but should be collected and disposed of separately.

- Used batteries or rechargeable batteries that are not installed permanently in the old appliance must be removed non-destructively before disposal. Their disposal is regulated by the battery act.
- Owners or users of electrical and electronic devices are legally obliged to return them after use.
- The end user is responsible for deleting their personal data from the old device being disposed of!
- The symbol of the crossed-out dustbin means that waste electrical and electronic equipment must not be disposed of with household waste.
- Waste electrical and electronic equipment can be handed in free of charge at the following places:
 - Public disposal or collection points (e.g. municipal works yards).
 - Points of sale of electrical appliances (stationary and online), provided that dealers are obliged to take them back or offer to do so voluntarily.
 - Up to three waste electrical devices per type of device, with an edge length of no more than 25 centimetres, can be returned free of charge to the manufacturer without prior purchase of a new device from the manufacturer or taken to another authorised collection point in your vicinity.

- For additional take-back conditions of the manufacturers and distributors, please contact the respective customer service.

- In the case of delivery of a new electrical device by the manufacturer to a private household, the latter may arrange for the free collection of the old electrical device upon request from the end-user. Get in contact with the manufacturer's customer service.
- These statements only apply to devices installed and sold in the countries of the European Union and which are subject to the European Directive 2012/19/EU. Different provisions may apply to the disposal of electrical and electronic appliances in countries outside the European Union.

18. Troubleshooting

The following table shows fault symptoms and describes remedial measures in the event of your product failing to work properly. If you cannot localise and rectify the problem with this, please contact your service workshop.

| Fault | Possible cause | Remedy |
|------------------------------|---|--|
| Heavy pressure fluctuations. | Nozzle dirty or clogged. | Rinse the nozzle with water. If necessary, clean the nozzle bore with the nozzle cleaning needle (21). |
| Product does not run. | Product switched off. On/off switch (3) switched off. | Switch the product on with the On/Off switch (3). |
| | Damaged mains connection cable. | Switch the product off and disconnect from the mains. Check for mains connection cable for damage. If necessary, have the mains connection cable replaced by an authorised specialist. |
| | Faulty power supply. | Check the electrical system for compliance with the specifications on the type plate. |
| Product has no pressure. | Water supply line pressure drop. | Check the water supply. |
| Leaks in the water system. | Connections not fitted correctly. | Switch the product off and disconnect from the mains. Connect the product to the water lines again. |

Explication des symboles sur le produit

L'utilisation de symboles dans ce manuel permet d'attirer votre attention sur les éventuels risques. Les symboles de sécurité et les explications qui les accompagnent doivent être parfaitement compris. Les avertissements en eux-mêmes ne permettent pas d'éliminer les risques et ne dispensent pas de prendre des mesures adaptées pour la prévention des accidents.

| | |
|-----------------------------|---|
| | <p>Avertissement - Pour réduire le risque de blessures, lire la notice d'utilisation</p> |
| | <p>Portez une protection auditive. Les nuisances sonores peuvent entraîner une perte d'audition.</p> |
| | <p>Portez des lunettes de protection. Les étincelles générées pendant le travail, de même que les éclats, copeaux et poussières s'échappant du produit peuvent faire perdre la vue.</p> |
| | <p>Le produit ne doit pas être directement raccordé au réseau d'eau potable.</p> |
| | <p>Ne pas diriger le jet haute pression vers des personnes, des animaux, des équipements électriques actifs ou le produit lui-même.</p> |
| | <p>Classe de protection II (double isolation)</p> |
| | <p>Le produit respecte les directives européennes en vigueur.</p> |
| <p>⚠ Attention !</p> | <p>Dans la présente notice d'utilisation, tous les points qui concernent votre sécurité sont signalés par ce pictogramme.</p> |

Table des matières:

Page:

| | | |
|-----|---|-----|
| 1. | Introduction | 31 |
| 2. | Description du produit (fig. 1 + 2) | 31 |
| 3. | Fournitures (fig. 1 + 2) | 31 |
| 4. | Utilisation conforme | 32 |
| 5. | Consignes de sécurité | 32 |
| 6. | Risques résiduels | 33 |
| 7. | Caractéristiques techniques | 34 |
| 8. | Déballage | 35 |
| 9. | Avant la mise en service | 35 |
| 10. | Structure (fig. 1 + 2) | 35 |
| 11. | Mise en service (fig. 1 + 2) | 36 |
| 12. | Transport (fig. 1) | 36 |
| 13. | Nettoyage et maintenance | 36 |
| 14. | Stockage (fig. 3) | 37 |
| 15. | Raccordement électrique | 37 |
| 16. | Réparation & commande de pièces de rechange | 38 |
| 17. | Élimination et recyclage | 38 |
| 18. | Dépannage | 39 |
| 19. | Déclaration de conformité | 211 |



1. Introduction

Fabricant :

Schepbach GmbH
Günzburger Straße 69
D-89335 Ichenhausen

Cher client,

Nous espérons que votre nouveau produit vous apportera satisfaction et de bons résultats.

Remarque :

Conformément à la loi en vigueur sur la responsabilité du fait des produits, le fabricant de ce produit n'est pas responsable des dommages survenus sur ce produit dans les cas suivants :

- Manipulation incorrecte,
- Non-respect de la notice d'utilisation
- Réparations effectuées par des tiers, des spécialistes non autorisés
- Montage et remplacement des pièces de rechange non originales
- Utilisation non conforme
- Défaillances de l'installation électrique en cas d'inobservation des prescriptions électriques et des dispositions de la VDE 0100 et de la norme DIN 57113/VDE 0113

Attention :

Lisez l'ensemble du texte de la notice d'utilisation avant le montage et la mise en service.

La présente notice d'utilisation a pour objectif de vous familiariser avec votre produit et d'en exploiter les possibilités d'emploi conforme.

La notice d'utilisation contient des remarques importantes sur la manière de travailler en toute sécurité, réglementairement et économiquement avec le produit et sur la façon d'éviter les dangers, d'économiser les coûts de réparation, de réduire les périodes d'arrêt et d'augmenter la fiabilité et la durée de vie du produit.

Outre les dispositions de sécurité figurant dans cette notice d'utilisation, vous devez absolument observer les prescriptions concernant le fonctionnement du produit en vigueur dans votre pays.

Conservez la notice d'utilisation dans une pochette en plastique à l'abri de la poussière et de l'humidité près du produit. Chaque opérateur doit l'avoir lue avant le début des travaux et doit la respecter minutieusement. Seules des personnes formées à l'utilisation du produit et informées des dangers associés sont autorisées à travailler avec le produit.

Respecter la limite d'âge minimum requis.

Outre les consignes de sécurité reprises dans la présente notice d'utilisation et les prescriptions particulières en vigueur dans votre pays, respecter également les règles techniques générales concernant l'utilisation des produits similaires.

Nous déclinons toute responsabilité concernant les accidents ou dommages qui surviendraient en raison d'un non-respect de cette notice et des consignes de sécurité.

2. Description du produit (fig. 1 + 2)

1. Poignée arceau
2. Support pour câble de raccordement secteur
3. Interrupteur On/Off
4. Câble d'alimentation
5. Bouton de verrouillage
6. Raccord pour tuyau haute pression
7. Porte-accessoires
8. Support du tuyau haute pression
9. Raccord d'eau
10. Buse à jet variable
11. Bouton de déverrouillage de la buse
12. Lance
13. Pistolet de pulvérisation
14. Levier d'activation
15. Bouton de déverrouillage
16. Raccord de tuyau haute pression du pistolet de pulvérisation
17. Bouton de verrouillage
18. Tuyau haute pression
19. Accouplement du raccord d'eau
20. Vis
21. Aiguille de nettoyage pour buse

3. Fournitures (fig. 1 + 2)

| Pos. | Quantité | Désignation |
|------|----------|--|
| | 1x | Nettoyeur haute pression électrique |
| 1 | 1x | Poignée arceau |
| 2 | 1x | Support pour câble de raccordement secteur |
| 7 | 1x | Porte-accessoires |
| 8 | 1x | Support du tuyau haute pression |
| 10 | 1x | Buse à jet variable |
| 12 | 1x | Lance |

| | | |
|----|----|---------------------------------|
| 13 | 1x | Pistolet de pulvérisation |
| 18 | 1x | Tuyau haute pression |
| 19 | 1x | Accouplement du raccord d'eau |
| 20 | 4x | Vis |
| 21 | 1x | Aiguille de nettoyage pour buse |
| | 1x | Mode d'emploi |

4. Utilisation conforme

Le nettoyeur haute pression électrique est utilisé :

- pour nettoyer les machines, véhicules, chantiers, outils, façades, terrasses, outils de jardin, etc. avec un jet d'eau haute pression.
- avec des accessoires et pièces de rechange d'origine.
- conformément aux indications du fabricant concernant l'objet à nettoyer.

Le produit doit être utilisé selon les dispositions correspondantes. Toute autre utilisation est considérée comme étant non conforme. Le fabricant décline toute responsabilité quant aux dommages ou blessures qui en résulteraient. Dans ce cas, l'utilisateur/opérateur est le seul responsable.

Une utilisation conforme consiste également à respecter les consignes de sécurité, ainsi que les instructions de montage et les consignes d'utilisation de la notice d'utilisation.

Les personnes utilisant le produit et en assurant la maintenance doivent être familiarisés avec celui-ci et connaître les dangers possibles qu'il implique.

Toute modification du produit annule toute garantie du fabricant pour les dommages en résultant.

Le produit ne doit être utilisé qu'avec des pièces de rechange et des accessoires originaux du fabricant. Respecter les prescriptions de sécurité, de travail et de maintenance du fabricant, ainsi que les dimensions indiquées dans les caractéristiques techniques.

Remarque : conformément aux dispositions, nos produits n'ont pas été conçus pour une utilisation commerciale, artisanale ou industrielle. Nous déclinons toute responsabilité si le produit est utilisé dans des exploitations commerciales, artisanales ou industrielles, ou dans le cadre d'activités comparables.

Le fabricant décline toute responsabilité quant aux dommages dus à une utilisation non conforme ou à une fausse manipulation.

5. Consignes de sécurité

Consignes de sécurité générales

- Le produit ne doit pas être utilisé par des enfants. Les enfants doivent être surveillés afin de s'assurer qu'ils ne jouent pas avec le produit.
- Le produit peut être utilisé par des personnes ayant des capacités physiques, sensorielles et psychologiques limitées ou manquant d'expérience et de connaissance, si elles sont surveillées ou si elles ont été formées à la manipulation du produit en toute sécurité et qu'elles comprennent les risques en résultant.
- Les personnes non familiarisées avec le mode d'emploi ne peuvent pas utiliser le produit.
- Les nettoyeurs haute pression ne doivent pas être utilisés par des personnes non formées.
- Si un dysfonctionnement ou un défaut survient en cours de fonctionnement, arrêtez immédiatement le produit et débranchez la fiche secteur. Lisez ensuite le chapitre « Résolution des dysfonctionnements ».

Utilisation du produit

△ PRUDENCE ! Vous éviterez ainsi les accidents et les blessures :

Les nettoyeurs haute pression peuvent s'avérer dangereux en cas d'utilisation non conforme. Le jet ne doit pas être dirigé vers des personnes, des animaux, des équipements électriques actifs ou le produit lui-même.

- Vous ne devez utiliser le produit qu'à la vertical, sur une surface plane et stable.
- Ne dirigez pas le jet vers vous-même ou vers autrui pour nettoyer des vêtements ou des chaussures.
- Portez des vêtements et des lunettes de protection adaptés pour vous protéger des éclaboussures d'eau ou des impuretés.
- N'utilisez pas le produit à proximité d'autres personnes si elles ne portent pas de vêtements de protection.
- Prenez des mesures adaptées pour tenir les enfants à l'écart du produit en marche.
- N'utilisez pas le produit à proximité de liquides ou de gaz combustibles. Tout non-respect de ces consignes entraîne un risque d'incendie ou d'explosion.
- Ne pulvérisez pas de liquides inflammables. Il existe un risque d'explosion.
- En cas de contact avec le détergent, rincez abondamment à l'eau pure.

- Le produit doit être conservé dans un lieu sec, hors de portée des enfants.

⚠ PRUDENCE ! Vous éviterez ainsi d'endommager le produit et de provoquer des blessures :

- Ne travaillez jamais avec un produit endommagé, incomplet ou transformé sans l'accord du fabricant. Avant la mise en service, faites vérifier par un spécialiste que les mesures de protection électriques requises ont été appliquées.
- Ne mettez pas le produit en service si le câble de raccordement secteur, l'arrivée d'eau ou d'autres pièces importantes telles que le tuyau haute pression ou le pistolet de pulvérisation sont endommagés ou présentent des fuites.
- Protégez le produit contre le gel et la marche à sec.
- Les flexibles haute pression, robinets et accouplements sont essentiels pour la sécurité de la machine. Utilisez exclusivement les tuyaux haute pression, robinets et accouplements recommandés par le fabricant.
- Pour garantir la sécurité de la machine, utilisez uniquement des pièces de rechange d'origine fournies ou agréées par le fabricant.
- Seul un électricien agréé est autorisé à ouvrir le produit. En cas de réparations, adressez-vous à notre service après-vente.

Sécurité électrique

⚠ PRUDENCE ! Vous éviterez ainsi les accidents et les blessures dus à un choc électrique :

- En cas d'utilisation d'une rallonge, le connecteur et l'accouplement doivent être étanches à l'eau.

⚠ Les rallonges inadaptées peuvent être dangereuses. Il existe un risque de blessures par choc électrique.

- Protégez les connecteurs électriques contre l'humidité.
- En cas de risque d'inondation, placer les connecteurs dans une zone protégée des inondations.
- Veiller à ce que la tension secteur corresponde aux indications de la plaque signalétique.
- Le raccordement au secteur doit être réalisé par un électricien expérimenté et doit répondre aux exigences de la norme IEC 60364-1.
- Les raccordements électriques doivent être réalisés par un électricien conformément à toutes les prescriptions locales et nationales en vigueur.

- Si possible, raccordez le produit uniquement à une prise de courant avec dispositif différentiel à courant résiduel (DDR) avec un courant de déclenchement de max. 30 mA.
- Avant chaque utilisation, vérifiez si le produit, le câble de raccordement secteur et le connecteur sont endommagés.
- Si le câble de raccordement de ce produit est endommagé, il doit être remplacé par le fabricant, son service après-vente ou une personne de qualification similaire afin d'éviter les dangers.
- Ne tirez pas sur le câble de raccordement secteur pour débrancher le connecteur de la prise de courant. Protégez le câble de raccordement secteur de la chaleur, de l'huile et des bords coupants.
- Ne portez pas ou ne fixez pas le produit au niveau du câble de raccordement secteur.
- Les câbles inadaptés peuvent être dangereux. Si une rallonge est utilisée, elle doit convenir à une utilisation en extérieur et la connexion doit être sèche et située au-dessus du sol. Il est recommandé d'utiliser pour ce faire un dévidoir de câble qui maintient la prise de courant à au moins 60 mm au-dessus du sol. Vérifiez les dommages sur le câble.
- Avant tout travail sur le produit, lors des pauses et en cas de non-utilisation, retirez la fiche secteur de la prise de courant.
- Les rallonges ne doivent pas présenter une section inférieure à 2 x 2,5 mm².
- Portez des chaussures isolées pour vous protéger des chocs électriques.
- Pour vous protéger des chocs électriques, utilisez le produit exclusivement en position debout et à la verticale.
- Coupez toujours le sectionneur lorsque vous laissez la machine sans surveillance.

6. Risques résiduels

Le produit est construit selon l'état actuel de la technique et selon les règles techniques de sécurité reconnues. Toutefois, des risques résiduels peuvent survenir lors des travaux.

Une utilisation conforme ne permet pas d'exclure totalement certains facteurs de risque résiduels. De par la construction et la structure de la machine, les événements suivants peuvent se produire :

- Danger pour la santé dû au courant en cas d'utilisation de lignes de raccordement électrique non conformes.
- Troubles auditifs en l'absence de protection auditive adaptée.

- En outre, malgré toutes les précautions prises, il peut demeurer des risques résiduels qui ne sont pas évidents.
- Les risques résiduels peuvent être minimisés en observant les consignes de sécurité, l'utilisation conforme ainsi que la notice d'utilisation de manière générale.
- Avant d'entreprendre une intervention de réglage ou de maintenance, relâchez la touche de démarrage et débranchez la fiche secteur.

Avertissement ! Pendant son fonctionnement, cet outil électrique génère un champ électromagnétique. Ce champ peut dans certaines circonstances nuire aux implants médicaux actifs ou passifs. Pour réduire les risques de blessures graves voire mortelles, nous recommandons aux personnes porteuses d'implants médicaux de consulter leur médecin, ainsi que le fabricant de leur implant avant d'utiliser l'outil électrique.

7. Caractéristiques techniques

| | |
|--|------------------|
| Moteur à courant alternatif | 230 V~ |
| Puissance | 1400 W |
| Longueur du câble de raccordement secteur | 5 m |
| Long tuyau haute pression | 3 m |
| Poids | 5,0 kg |
| Classe de protection | II |
| Indice de protection | IPX5 |
| Pression de mesure/pression de service (p) | 8 MPa / 80 bar |
| Pression admissible max. (p max) | 11 Mpa / 110 bar |
| Pression d'arrivée max. (p max) | 1,2 Mpa / 12 bar |
| Température d'arrivée max. (T en max) | 50°C |
| Débit de mesure (Q) | 5,5 l/min |
| Débit max. (Qmax) | 6,5 l/min |

Sous réserve de modifications techniques !

Bruits et vibrations

⚠ AVERTISSEMENT ! Le bruit peut avoir des conséquences graves sur la santé. Si le niveau sonore de la machine dépasse 85 dB, vous devez, ainsi que les personnes à proximité, porter une protection auditive adaptée.

Les valeurs de bruit et de vibrations ont été calculées conformément à la norme EN 60335-2-79.

Valeurs caractéristiques sonores

| | |
|---|---------|
| Niveau de pression sonore L_{pA} | 74,6 dB |
| Incertitude K_{pA} | 3 dB |
| Niveau de puissance sonore L_{WA} | 88,3 dB |
| Niveau de puissance sonore L_{WA} garanti | 92 dB |
| Incertitude K_{WA} | 3 dB |

Paramètres de vibrations

| | |
|------------------|------------------------|
| Vibrations a_h | 2,089 m/s ² |
| Incertitude K | 1,5 m/s ² |

La valeur totale des vibrations et la valeur d'émission de bruit indiquées ont été mesurées dans le cadre d'une méthode de contrôle normalisée et peuvent être utilisées pour comparer un outil électrique avec un autre.

La valeur totale des vibrations et la valeur d'émission de bruit indiquées peuvent également être utilisées pour réaliser une estimation préalable de la charge.

⚠ AVERTISSEMENT ! Les valeurs d'émission de bruit et de vibrations peuvent varier par rapport aux valeurs indiquées lors de l'utilisation réelle de l'outil électrique selon la manière dont l'outil électrique est utilisé et en particulier selon le type de pièce usinée traitée.

Faites en sorte que la charge demeure la plus faible possible. Exemple de mesures : limitation du temps de travail. À ce niveau, tous les éléments du cycle de fonctionnement doivent être pris en compte (par exemple, les périodes d'arrêt de l'outil électrique et les périodes de fonctionnement sans charge).

8. Déballage

- Ouvrez l'emballage et sortez délicatement le produit.
- Retirez le matériau d'emballage, ainsi que les protections d'emballage et de transport (s'il y a lieu).
- Vérifiez que les fournitures sont complètes.
- Vérifiez que le produit et les accessoires n'ont pas été endommagés lors du transport. En cas de réclamations, le livreur doit en être informé immédiatement. Les réclamations ultérieures ne seront pas acceptées.
- Conservez si possible l'emballage jusqu'à la fin de la période de garantie.
- Familiarisez-vous avec le produit à l'aide de la notice d'utilisation avant de commencer à l'utiliser.
- N'utilisez que des pièces d'origine pour les accessoires ainsi que les pièces d'usure et de rechange. Vous trouverez les pièces de rechange chez votre revendeur.
- Lors de la commande, indiquez la référence, ainsi que le type et l'année de construction du produit.

⚠ AVERTISSEMENT !

Le produit et les matériaux d'emballage ne sont pas des jouets ! Les enfants ne doivent pas jouer avec les sacs en plastique, films d'emballage et pièces de petite taille ! Il existe un risque d'ingestion et d'étouffement !

9. Avant la mise en service

Conformément aux prescriptions en vigueur, le nettoyeur haute pression ne doit jamais être utilisé sans sectionneur sur le réseau d'eau potable. Un sectionneur adapté, conforme à la norme EN 12729 type BA, doit être utilisé.

L'eau qui s'écoule à travers le sectionneur est considérée comme n'étant pas potable. Un sectionneur est disponible dans le commerce spécialisé.

Un sectionneur (dispositif antireflux) empêche l'eau et le détergent de refluer dans la conduite d'eau potable.

- Utilisez un tuyau de jardin de 1/2" du commerce d'une longueur d'au moins 5 m pour l'arrivée d'eau. Cette longueur ne doit pas dépasser 30 m.
- Utilisez le produit en le connectant à un raccord d'eau sanitaire avec un débit d'au moins 500 l/h.

- Vous pouvez également utiliser le produit sans conduite d'eau (par exemple avec un puisard de collecte des eaux de pluie) grâce à la fonction d'aspiration d'eau intégrée. Cette fonction ne peut être utilisée qu'avec un flexible d'aspiration doté d'un panier filtrant. Ce flexible avec panier n'est pas fourni.

10. Structure (fig. 1 + 2)

1. Placez le produit à la verticale sur une surface plane et stable.
2. Poussez la poignée arceau (1) dans le logement situé sur le dessus du produit et serrez-la avec deux vis (20). Utilisez pour cela un tournevis cruciforme (non fourni).
3. Fixez le support du tuyau haute pression (8) à l'arrière de l'appareil avec deux vis (20). Utilisez pour cela un tournevis cruciforme (non fourni).
4. Insérez le support pour câble de raccordement secteur (2) dans le porte-accessoires (7) sur les deux points de fixation latéraux de l'appareil.
5. Branchez les connecteurs d'accouplement du tuyau haute pression (18) au raccord du tuyau haute pression du pistolet de pulvérisation (16) et les autres connecteurs d'accouplement dans le raccord pour tuyau haute pression (6) jusqu'à ce qu'ils s'enclenchent.
6. Pour retirer le tuyau haute pression (18), actionnez le bouton de verrouillage (17) sur le pistolet de pulvérisation (13) et le bouton de verrouillage (5) du produit puis retirez le tuyau haute pression (18).
7. Vissez l'accouplement pour raccord d'eau (19) sur le raccord d'eau (9).
8. Utilisez un tuyau de jardin avec un raccord rapide (non fourni) et connectez-le à l'accouplement du raccord d'eau (19).
9. Connectez la lance (12) au pistolet de pulvérisation (13) en l'insérant et en la vissant (fermeture à baïonnette).
10. Une fois la lance (12) montée, connectez la buse à jet variable (10) à la lance (12). Pour ce faire, insérez la buse à jet variable (10) dans la lance (12) de manière à ce qu'elle s'enclenche. Pour retirer la buse à jet variable (10), appuyez sur le bouton de déverrouillage de la buse (11) à l'extrémité avant de la lance (12) et tirez l'embout vers l'avant.

11. Mise en service (fig. 1 + 2)

⚠ Attention !

Avant la mise en service, monter impérativement le produit en entier !

Sélection des embouts

Selon le travail à effectuer, choisissez un embout adapté :

Buse à jet variable (6) : Avec son jet plat, la buse à jet variable (10) convient particulièrement aux travaux de nettoyage plats. Faites tourner l'embout de diffuseur pour régler la largeur du jet d'eau.

11.1 Mise sous tension

⚠ AVERTISSEMENT ! Tenez compte de la force de recul du jet d'eau qui s'échappe. Veillez à adopter une posture stable et à bien tenir le pistolet de pulvérisation (13). Vous risquez sinon de vous blesser ou de blesser autrui.

⚠ AVERTISSEMENT ! En cas de fuites dans le circuit d'eau, arrêtez immédiatement le produit au niveau de l'interrupteur On/Off (3) et débranchez le produit du câble de raccordement secteur. Il existe un risque d'électrocution ! Retentez alors de connecter les raccords d'eau.

REMARQUE : Ne faites pas fonctionner le produit lorsque le robinet d'eau est fermé. Un fonctionnement à sec endommage le produit.

1. Assurez-vous que l'interrupteur On/Off (3) du nettoyeur haute pression est désactivé.
2. Branchez la fiche secteur dans la prise de courant.
3. Ouvrez totalement le robinet d'eau.
4. Mettez le produit en marche à l'aide de l'interrupteur On/Off (3). Mettez toujours le produit en marche uniquement après avoir raccordé toutes les conduites d'eau et une fois qu'elles sont étanches. Le moteur s'active jusqu'à ce que la pression nécessaire soit établie. Une fois la pression établie, le moteur s'arrête.
5. Déverrouillez le levier d'activation (14) au moyen du bouton de verrouillage (15).
6. Appuyez sur le levier d'activation (14) du pistolet de pulvérisation (13). Le moteur du produit démarre automatiquement.
7. Lorsque vous relâchez le levier d'activation (14), le produit s'arrête et la haute pression du système est maintenue.

11.2 Arrêt de l'exploitation

1. Arrêtez le produit au moyen de l'interrupteur On/Off (3). Retirez la fiche d'alimentation.
2. Fermez le robinet d'eau.
3. Débranchez le nettoyeur haute pression de l'alimentation en eau.
4. Appuyez sur le levier d'activation (14) du pistolet de pulvérisation (13) pour réduire la pression disponible dans le système.

11.3 Fonction d'aspiration automatique

Vous pouvez également utiliser le produit sans conduite d'eau (par exemple avec un puisard de collecte des eaux de pluie) grâce à la fonction d'aspiration d'eau intégrée. Cette fonction ne doit être utilisée qu'avec un flexible d'aspiration doté d'un panier filtrant (non fourni).

⚠ AVERTISSEMENT ! Le produit lui-même ne doit pas être immergé dans une source d'eau. Il existe un risque de blessures par choc électrique.

1. Fixez le flexible d'aspiration avec panier filtrant sur l'accouplement du raccord d'eau (19).
2. Accrochez l'extrémité dotée du panier filtrant au point de prélèvement d'eau. Veillez à disposer d'une réserve suffisante d'eau et d'un approvisionnement en eau.

REMARQUE : Un fonctionnement à sec endommage le produit.

3. Retirez la lance (12) du pistolet de pulvérisation (13). Appuyez sur le levier d'activation (22) du pistolet de pulvérisation (9) et activez alors le produit.
 4. Le produit commence à aspirer de l'eau et l'air peut s'échapper.
 5. Quand il ne reste plus d'air dans le produit, vous pouvez relâcher le levier d'activation (14) du pistolet de pulvérisation (13). Vous pouvez raccorder l'embout de votre choix au pistolet de pulvérisation (13).
- REMARQUE :** Le produit ne doit pas dépasser le point de prélèvement d'eau.

12. Transport (fig. 1)

Vous pouvez facilement transporter le produit avec la poignée arceau (1).

13. Nettoyage et maintenance

⚠ AVERTISSEMENT ! Tirez sur la fiche secteur avant tous les travaux sur le produit. Pour ce faire, raccordez aussi l'arrivée d'eau ou tentez d'éliminer les fuites.

Il existe un risque de choc électrique ou de blessure dû aux pièces mobiles.

13.1 Maintenance

Le nettoyeur haute pression ne nécessite aucune maintenance.

13.2 Nettoyage

⚠ AVERTISSEMENT ! Ne pulvérisez pas d'eau sur le produit et ne le nettoyez pas sous l'eau courante. Il existe un risque d'électrocution et le produit pourrait être endommagé.

- Veillez à ce que les dispositifs de protection, le volet d'aération et le logement du moteur restent aussi exempts de poussières et d'impuretés que possible. Frottez le produit avec un chiffon propre ou soufflez dessus avec de l'air comprimé à faible pression.
- Nous vous recommandons de nettoyer le produit après chaque utilisation.
- Nettoyez régulièrement le produit avec un chiffon humide et un peu de savon noir. N'utilisez pas de produits de nettoyage ou de solvants qui risqueraient d'attaquer les pièces en plastique du produit. Veillez à ce que l'eau ne puisse pas pénétrer à l'intérieur du produit. La pénétration d'eau augmente le risque de choc électrique.

Vous pouvez éliminer les corps étrangers des buses obstruées à l'aide de l'aiguille de nettoyage pour buse (21). Rincez les buses à l'eau pour éliminer les corps étrangers.

14. Stockage (fig. 3)

- Entreposez le produit et ses accessoires dans un lieu sombre, sec et à l'abri du gel. En outre, ce lieu doit être hors de portée des enfants.
- Enroulez le câble (4) sur le support du câble de raccordement secteur (2).
- Rangez les accessoires dans le porte-accessoires (7) et le tuyau haute pression (18) dans le support du tuyau haute pression (8)
- La température de stockage optimale se situe entre 5 et 30 °C.
- Conservez le produit dans l'emballage d'origine.
- Recouvrez le produit afin de le protéger de la poussière ou de l'humidité.
- Conservez la notice d'utilisation à proximité du produit.

15. Raccordement électrique

Le moteur électrique installé est prêt à fonctionner une fois raccordé. Le raccordement correspond aux dispositions de la VDE et aux normes DIN en vigueur. Le branchement au secteur effectué par le client et la rallonge électrique utilisée doivent correspondre à ces prescriptions.

Consignes importantes

En cas de surcharge du moteur, ce dernier s'arrête de lui-même. Après un temps de refroidissement (d'une durée variable), le moteur peut être remis en marche.

Câble de raccordement électrique défectueux.

Des détériorations de l'isolation sont souvent présentes sur les lignes de raccordement électriques.

Les causes peuvent en être :

- Des points de pression, si les lignes de raccordement passent par des fenêtres ou interstices de portes.
- Des pliures dues à une fixation ou à un cheminement incorrects des lignes de raccordement.
- Des points d'intersection si les lignes de raccordement se croisent.
- Des détériorations de l'isolation dues à un arrachement hors de la prise murale.
- Des fissures dues au vieillissement de l'isolation.

Des lignes de raccordement électriques endommagées de la sorte ne doivent pas être utilisées et, en raison de leur isolation défectueuse, sont mortellement dangereuses.

Vérifiez régulièrement que les lignes de raccordement électriques ne sont pas endommagées. Assurez-vous que la ligne de raccordement ne soit pas raccordée au réseau lors de la vérification.

Les lignes de raccordement électriques doivent correspondre aux dispositions VDE et DIN en vigueur. N'utilisez que les câbles de raccordement dotés du même signe.

L'indication de la désignation du type sur la ligne de raccordement est obligatoire.

Moteur à courant alternatif :

- La tension secteur doit être de 220 - 240 V~.
- Les rallonges d'une longueur max. de 25 m doivent présenter une section de 1,5 mm².

Type de raccord Y

S'il est nécessaire de remplacer le câble de raccordement secteur, le fabricant ou son représentant doit s'en charger afin d'éviter les risques pour la sécurité.

16. Réparation & commande de pièces de rechange

Assurez-vous après toute réparation ou travail de maintenance que toutes les pièces relatives à la sécurité sont bien montées et en état irréprochable. Placez les pièces dangereuses hors de portée des autres personnes et des enfants.

Attention : la loi allemande de responsabilité produit décharge le fabricant de toute responsabilité en cas de dommages dus à des réparations incorrectes ou à la non-utilisation de pièces de rechange d'origine.

Faites-les effectuer dans un atelier de service après-vente ou un spécialiste dûment autorisé. Il en va de même pour les accessoires.

Les pièces de rechange et accessoires sont disponibles auprès de notre centre de service après-vente. Pour ce faire, scannez le QR Code figurant sur la page d'accueil.

Raccords et réparations

Les raccordements et réparations sur l'équipement électrique ne doivent être effectués que par un électricien spécialisé.

Si vous avez des questions, veuillez fournir les informations suivantes :

- Type de courant du moteur
- Données figurant sur la plaque signalétique de la machine
- Données figurant sur la plaque signalétique du moteur

Commande de pièces de rechange

Les informations suivantes sont nécessaires pour commander des pièces de rechange :

- Désignation du modèle
- Référence
- Informations de la plaque signalétique

| Pièces de rechange / accessoires | Réf. |
|-------------------------------------|------------|
| Nettoyeur pour terrasse | 5907702701 |
| Réservoir de produit de nettoyage | 5907702704 |
| Adaptateur Kärcher | 5907702706 |
| Tuyau de nettoyage de canalisations | 5907702709 |
| Lance | 5907705006 |
| Buse à jet variable | 5907702012 |
| Buse turbo | 5907702013 |
| Buse turbo à 90° | 5907702705 |
| Kit d'aspiration | 7907713708 |
| Brosse rotative | 5907702703 |
| Brosse de lavage | 5907702702 |

Informations de service

Notez que, pour ce produit, les composants suivants sont soumis à une usure naturelle ou due à l'utilisation et que les composants suivants sont nécessaires en tant que consommables.

Pièces d'usure* : balais de carbone, brosse de lavage

* ne sont pas des composants obligatoires de la livraison !

17. Élimination et recyclage

Remarques relatives à l'emballage



Les matériaux d'emballage sont recyclables. Merci d'éliminer les emballages de manière respectueuse de l'environnement.

Remarques relatives à la loi allemande sur les appareils électriques et électroniques (ElektroG)



Les appareils électriques et électroniques usagés ne doivent pas être jetés avec les ordures ménagères, mais éliminés séparément !

- Retirer les piles ou batteries amovibles usagées de manière non destructive avant de déposer vos déchets électroniques dans un point de collecte ! L'élimination des piles et batteries est réglementée par la loi allemande sur les piles.
- Les propriétaires et utilisateurs d'appareils électriques et électroniques sont légalement tenus de les rapporter à l'issue de leur utilisation.
- Il incombe à l'utilisateur final de supprimer ses données à caractère personnel enregistrées sur l'appareil usagé !
- Le symbole représentant une poubelle barrée signifie que les appareils électriques et électroniques ne doivent pas être jetés avec les ordures ménagères.
- Les appareils électriques et électroniques peuvent être gratuitement déposés :
 - Dans les points de collecte et d'élimination publics (dépôts municipaux p. ex.).
 - Dans les points de vente d'appareils électroniques (sur place ou en ligne) si le distributeur est tenu de les reprendre ou propose ce service.
 - Vous pouvez déposer jusqu'à trois appareils électroniques usagés dont les bords ne dépassent pas 25 centimètres de longueur auprès du fabricant ou d'un point de collecte agréé situé près de chez vous sans acheter de nouvel appareil.

- Pour plus de détails concernant les conditions de reprise des fabricants et distributeurs, contactez le service client correspondant.
 - En cas de livraison d'un nouvel appareil électronique à un consommateur privé par le fabricant, le fabricant peut accepter de reprendre l'appareil électronique usagé gratuitement sur demande de l'utilisateur final. Pour en être sûr, contactez le service client du fabricant.
- Ces déclarations ne s'appliquent qu'aux appareils vendus et installés dans les pays membres de l'Union européenne et visés par la directive européenne 2012/19/UE. D'autres dispositions relatives à l'élimination des appareils électriques et électroniques usagés peuvent s'appliquer dans les pays hors de l'Union européenne.

18. Dépannage

Le tableau suivant indique les symptômes d'erreurs et décrit les solutions possibles si votre produit ne fonctionne pas correctement. Si vous n'arrivez pas à localiser et éliminer le problème de cette manière, adressez-vous à l'atelier de service après-vente.

| Panne | Cause possible | Remède |
|---|---|---|
| Fortes variations de pression. | Buse encrassée ou obstruée. | Rincez la buse à l'eau. Au besoin, nettoyez le trou de la buse avec l'aiguille de nettoyage pour buse (21). |
| Le produit ne fonctionne pas. | Produit désactivé. Interrupteur On/Off (3) désactivé. | Mettez le produit en marche à l'aide de l'interrupteur On/Off (3). |
| | Câble de raccordement secteur endommagé. | Arrêtez le produit et débranchez-le du secteur. Contrôlez l'état du câble de raccordement secteur. Au besoin, faites remplacer le câble de raccordement secteur par un spécialiste autorisé. |
| | Alimentation en tension incorrecte. | Vérifiez l'installation électrique afin de vous assurer qu'elle est conforme aux indications figurant sur la plaque signalétique. |
| Le produit ne présente pas de pression. | Chute de pression de la conduite. | Contrôlez l'alimentation en eau. |
| Fuites dans le circuit d'eau. | Raccords mal montés. | Arrêtez le produit et débranchez-le du secteur. Raccordez de nouveau le produit aux conduites d'eau. |

Spiegazione dei simboli sul prodotto

L'utilizzo di simboli in questo manuale serve ad attirare la vostra attenzione sui possibili rischi. I simboli di sicurezza e le spiegazioni che li accompagnano devono essere perfettamente compresi. Le avvertenze in quanto tali non eliminano i rischi e non possono sostituire le misure atte a prevenire gli infortuni.

| | |
|-----------------------------|--|
| | <p>Avviso - Per ridurre il rischio di lesioni, leggere le istruzioni per l'uso.</p> |
| | <p>Indossare degli otoprotettori. L'esposizione al rumore può provocare la perdita dell'udito.</p> |
| | <p>Indossare degli occhiali protettivi. Le scintille generate durante il funzionamento o le schegge, i trucioli e la polvere che provengono dal prodotto possono causare la perdita della vista.</p> |
| | <p>Non è consentito collegare il prodotto direttamente alla rete pubblica dell'acqua potabile.</p> |
| | <p>Non dirigere il getto ad alta pressione verso persone, animali, equipaggiamento elettrico attivo o verso il prodotto stesso.</p> |
| | <p>Classe di protezione II (Isolamento doppio)</p> |
| | <p>Il prodotto è conforme alle direttive europee in vigore.</p> |
| <p>⚠ Attenzione!</p> | <p>Nelle presenti istruzioni per l'uso i punti riguardanti la vostra sicurezza sono contrassegnati dai seguenti simboli.</p> |

Indice:
Pagina:

| | | |
|-----|--|-----|
| 1. | Introduzione | 42 |
| 2. | Descrizione del prodotto (Fig. 1 + 2) | 42 |
| 3. | Contenuto della fornitura (Fig. 1 + 2) | 42 |
| 4. | Impiego conforme alla destinazione d'uso | 43 |
| 5. | Indicazioni di sicurezza | 43 |
| 6. | Rischi residui | 44 |
| 7. | Dati tecnici | 45 |
| 8. | Disimballaggio | 45 |
| 9. | Prima della messa in funzione | 46 |
| 10. | Montaggio (Fig. 1 + 2) | 46 |
| 11. | Messa in funzione (Fig. 1 + 2) | 47 |
| 12. | Trasporto (Fig. 1) | 47 |
| 13. | Pulizia e manutenzione | 48 |
| 14. | Stoccaggio (Fig. 3) | 48 |
| 15. | Allacciamento elettrico | 48 |
| 16. | Riparazione e ordine dei pezzi di ricambio | 49 |
| 17. | Smaltimento e riciclaggio | 49 |
| 18. | Risoluzione dei guasti | 50 |
| 19. | Dichiarazione di conformità | 211 |

1. Introduzione

Produttore:

Scheppach GmbH
Günzburger Straße 69
89335 Ichenhausen, Germania

Egregio cliente,

Le auguriamo un lavoro piacevole e di successo con il suo nuovo prodotto.

Avvertenza:

Sulla base della legge attualmente in vigore sulla responsabilità per prodotti difettosi, il fabbricante del presente prodotto non risponde dei danni al prodotto in questione o derivanti da esso in caso di:

- manipolazione impropria,
- Mancato rispetto delle istruzioni per l'uso
- Riparazioni da parte di terzi, personale tecnico non autorizzato
- Installazione e sostituzione di pezzi di ricambio non originali
- utilizzo non conforme
- Guasti all'impianto elettrico dovuti alla mancata osservanza delle norme elettriche e delle disposizioni VDE 0100, DIN 57113 / VDE 0113

Da osservare:

Prima del montaggio e della messa in funzione, leggere tutto il testo delle istruzioni per l'uso.

Le presenti istruzioni per l'uso le consentono di conoscere il prodotto di sfruttare le sue possibilità d'impiego conformi.

Le istruzioni per l'uso contengono avvertenze importanti su come utilizzare il prodotto in modo sicuro, corretto ed economico e su come evitare i pericoli, risparmiare sui costi di riparazione, ridurre i tempi di inattività ed aumentare l'affidabilità e la durata di vita del prodotto.

Oltre alle disposizioni di sicurezza contenute nelle qui presenti istruzioni per l'uso, è necessario altresì osservare le norme in vigore nel proprio Paese per il prodotto. Conservare le istruzioni per l'uso vicino al prodotto, protette da sporcizia e umidità in una copertina di plastica. Esse devono essere lette e rispettate attentamente da tutti gli operatori prima di iniziare il lavoro.

Possono lavorare sul prodotto solo persone che sono state istruite sull'uso del prodotto e che sono state informate dei rischi a esso associati.

L'età minima richiesta per gli operatori deve essere assolutamente rispettata.

Oltre alle indicazioni di sicurezza contenute nelle presenti istruzioni per l'uso e alle disposizioni speciali in vigore nel proprio Paese, devono essere rispettate le regole tecniche generalmente riconosciute per l'utilizzo di prodotti simili.

Si declina ogni responsabilità in caso di incidenti o danni dovuti al mancato rispetto delle presenti istruzioni per l'uso e delle indicazioni di sicurezza.

2. Descrizione del prodotto (Fig. 1 + 2)

1. Manopola a staffa
2. Supporto per il cavo di allacciamento alla rete
3. Interruttore ON/OFF
4. Cavo di rete
5. Pulsante di bloccaggio
6. Collegamento tubo flessibile ad alta pressione
7. Supporto per gli accessori
8. Supporto del tubo flessibile ad alta pressione
9. Allacciamento dell'acqua
10. Ugello variabile
11. Pulsante di sblocco ugello
12. Lancia
13. Pistola di spruzzatura
14. Leva di accensione
15. Pulsante di sblocco
16. Attacco tubo flessibile ad alta pressione pistola a spruzzo
17. Pulsante di bloccaggio
18. Tubo flessibile ad alta pressione
19. Raccordo per l'attacco dell'acqua
20. Vite
21. Ago di pulizia dell'ugello

3. Contenuto della fornitura (Fig. 1 + 2)

| Pos. | Quantità | Denominazione |
|------|----------|---|
| | 1x | Idropulitrice elettrica |
| 1 | 1x | Manopola a staffa |
| 2 | 1x | Supporto per il cavo di allacciamento alla rete |
| 7 | 1x | Supporto per gli accessori |
| 8 | 1x | Supporto del tubo flessibile ad alta pressione |
| 10 | 1x | Ugello variabile |
| 12 | 1x | Lancia |
| 13 | 1x | Pistola di spruzzatura |

| | | |
|----|----|-----------------------------------|
| 18 | 1x | Tube flessibile ad alta pressione |
| 19 | 1x | Raccordo per l'attacco dell'acqua |
| 20 | 4x | Vite |
| 21 | 1x | Ago di pulizia dell'ugello |
| | 1x | Istruzioni per l'uso |

4. Impiego conforme alla destinazione d'uso

L'idropulitrice elettrica viene utilizzata:

- per la pulizia di macchine, veicoli, edifici, attrezzi, facciate, terrazze, apparecchi da giardinaggio, ecc. con getti d'acqua ad alta pressione.
- con accessori e ricambi originali.
- in conformità alle istruzioni del produttore dell'oggetto da pulire.

È consentito impiegare il prodotto solo conformemente alla sua destinazione d'uso. Un uso diverso o che oltrepassi quello previsto è da considerarsi non conforme. L'utente/l'operatore, e non il produttore, è unico responsabile dei danni o delle lesioni provocati da un uso non conforme.

L'osservanza delle indicazioni di sicurezza, nonché il rispetto delle istruzioni di montaggio e delle indicazioni operative contenute nelle istruzioni per l'uso sono fondamentali al fine di un utilizzo del dispositivo conforme alla destinazione d'uso.

Le persone che utilizzano il prodotto e ne eseguono la manutenzione devono possedere una certa dimestichezza con lo stesso ed essere al corrente dei possibili pericoli.

Modifiche al prodotto escludono completamente la responsabilità del produttore per i danni che ne derivano. Il prodotto può essere utilizzato soltanto con componenti e accessori originali del produttore.

Le disposizioni relative alla sicurezza, al lavoro e alla manutenzione del produttore e le misure indicate nei Dati tecnici devono essere rispettate.

Si prega di osservare che i nostri prodotti non sono destinati a un uso commerciale, artigianale o industriale. Si declina ogni responsabilità qualora il prodotto venga impiegato nel quadro di un'attività commerciale, artigianale, industriale o simili.

Il fabbricante non si assume alcuna responsabilità per danni causati da un impiego non conforme alla destinazione d'uso o da un utilizzo improprio.

5. Indicazioni di sicurezza

Indicazioni di sicurezza generali

- Non è consentito l'uso del prodotto ai bambini. Sorvegliare i bambini per evitare che giochino con il prodotto.
- Questo prodotto può essere utilizzato da persone con facoltà fisiche, psichiche e mentali ridotte o con mancanza di esperienza e conoscenze specifiche in merito al suo uso, a condizione che l'utilizzo avvenga sotto supervisione o che tali persone abbiano ricevuto un'adeguata formazione in merito all'uso del prodotto e dei pericoli che possono derivarne.
- Le persone che non hanno familiarità con le istruzioni per l'uso non devono utilizzare l'apparecchio.
- Le idropultrici non possono essere utilizzate da persone che non dispongono di una formazione specifica.
- In caso di anomalie o di un difetto durante il funzionamento, occorre spegnere immediatamente il prodotto e staccare la spina. Leggere poi il capitolo Risoluzione dei problemi.

Lavori con il prodotto

⚠ Cautela! In questo modo si evitano incidenti e lesioni:

Le idropultrici possono risultare pericolose se utilizzate in maniera impropria. Non è consentito dirigere il getto verso persone, animali, equipaggiamento elettrico attivo o il prodotto stesso.

- Utilizzare il prodotto solo stando in piedi e su una superficie piana e stabile.
- Non dirigere il getto verso se stessi o altri per pulire indumenti o calzature.
- Indossare indumenti protettivi e occhiali protettivi adeguati per proteggersi da spruzzi d'acqua o sporco.
- Non utilizzare il prodotto in presenza di altre persone che si trovino a portata del getto, a meno che non indossino indumenti protettivi.
- Adottare misure adeguate per tenere i bambini a distanza dal prodotto in funzione.
- Non utilizzare il prodotto in prossimità di liquidi o gas infiammabili. La mancata osservanza può generare pericolo di incendio o di esplosione.

- Non spruzzare liquidi infiammabili. Sussiste altrimenti il pericolo di esplosione.
- In caso di contatto con il detergente, risciacquare con abbondante acqua pulita.
- Conservare il prodotto in un luogo asciutto e lontano dalla portata dei bambini.

⚠ Cautela! In questo modo si evitano eventuali danni al prodotto e lesioni alle persone che ne possono conseguire:

- Non utilizzare il prodotto se danneggiato, incompleto o trasformato senza l'autorizzazione del fabbricante. Prima della messa in funzione, fare verificare da un esperto che siano presenti le misure di protezione elettriche richieste.
- Non mettere in funzione il prodotto se il cavo di allacciamento alla rete, la mandata dell'acqua o altre parti importanti, come il tubo flessibile ad alta pressione sono danneggiati o presentano perdite.
- Proteggere il prodotto da umidità e dal funzionamento a secco.
- Tubi flessibili ad alta pressione, raccordi e accoppiamenti sono importanti per la sicurezza della macchina. Impiegare esclusivamente tubi flessibili ad alta pressione, raccordi e attacchi raccomandati dal produttore.
- Per accertarsi della sicurezza della macchina, utilizzare solo pezzi di ricambio originali del produttore o pezzi di ricambio approvati dal produttore.
- Il prodotto può essere aperto solo da un elettricista autorizzato. In caso di riparazioni, rivolgersi sempre al nostro centro assistenza.

Sicurezza elettrica

⚠ Cautela! In questo modo si evitano incidenti e lesioni dovute a scariche elettriche:

- Se si utilizza un cavo di prolunga, la spina e il raccordo devono essere a tenuta stagna.

⚠ Prolunghe non adatte possono essere pericolose. Sussiste il pericolo di lesioni.

- Proteggere i connettori elettrice dall'umidità.
- In caso di pericolo di alluvione, applicare i collegamenti a spina in una zona protetta da possibili inondazioni.
- Accertarsi che la tensione di rete corrisponda alle specifiche riportate nella targhetta del modello.

- Il collegamento alla rete deve essere eseguito da un elettricista qualificato e deve soddisfare i requisiti della norma IEC 60364-1.
- I collegamenti elettrici devono essere eseguiti da un elettricista in conformità a tutte le normative locali e nazionali.
- Se possibile collegare il prodotto soltanto a una presa di corrente con RCD (Residual Current Device) con una corrente di apertura non superiore a 30 mA.
- Prima di ogni utilizzo controllare che il prodotto, il cavo di allacciamento alla rete e la spina non siano danneggiati.
- Se il cavo di allacciamento del prodotto è danneggiato, deve essere sostituito dal produttore o dal suo servizio clienti o da una persona altrettanto qualificata, per evitare pericoli.
- Non estrarre la spina dalla presa di corrente tirando il cavo di allacciamento alla rete. Proteggere il cavo di allacciamento alla rete da calore, olio e spigoli appuntiti.
- Non trasportare o fissare il prodotto per il cavo di allacciamento alla rete.
- I cavi di prolunga non idonei possono essere pericolosi. Se si usa un cavo di prolunga, deve essere adatto all'utilizzo all'esterno; inoltre, il collegamento deve essere asciutto e trovarsi al di sopra del pavimento. Si consiglia di utilizzare un tamburo per cavi, mantenendo così la presa ad almeno 60 mm dal pavimento. Controllare che il cavo non presenti danni.
- Staccare la spina elettrica dalla presa di corrente prima di qualsiasi intervento sul prodotto, nelle pause di lavoro e in caso di non uso.
- I cavi di prolunga non devono avere una sezione inferiore a 2 x 2,5 mm².
- Indossare calzature robuste per proteggersi dalle scosse elettriche.
- Per evitare scosse elettriche, utilizzare il prodotto solo stando in piedi e in posizione eretta.
- Disattivare sempre il sezionatore di rete quando la macchina viene lasciata incustodita.

6. Rischi residui

Il prodotto è stato costruito secondo lo stato dell'arte e le regole tecniche di sicurezza riconosciute. Tuttavia, durante il suo impiego, si possono presentare rischi residui.

Nonostante l'uso conforme alla destinazione d'uso, alcuni fattori di rischio non possono essere completamente eliminati. A causa della struttura e del montaggio della macchina si può presentare quanto segue:

- Pericolo di lesioni dovuti a elettricità a causa dell'utilizzo di cavi di alimentazione elettrica inadeguati.
- danni all'udito se non si indossano idonei otoprotettori;
- Inoltre, nonostante tutte le misure precauzionali adottate, possono comunque venirsi a creare dei rischi residui non evidenti.
- I rischi residui possono essere minimizzati se si rispettano complessivamente le "Indicazioni di sicurezza", l'"Utilizzo conforme" e le istruzioni per l'uso.
- Prima di eseguire lavori di regolazione o manutenzione, rilasciare il pulsante di avvio e staccare la spina elettrica dalla presa di corrente.

Avviso! Questo attrezzo elettrico genera un campo magnetico durante l'esercizio. Tale campo può danneggiare impianti medici attivi o passivi in particolari condizioni. Per ridurre il rischio di lesioni serie o mortali, si raccomanda alle persone con impianti medici di consultare il proprio medico e il fabbricante dell'impianto medico prima di utilizzare l'attrezzo elettrico.

7. Dati tecnici

| | |
|---|------------------|
| Motore a corrente alternata | 230 V~ |
| Potenza | 1400 W |
| Lunghezza linea di allacciamento alla rete | 5 m |
| Lunghezza tubo flessibile ad alta pressione | 3 m |
| Peso | 5,0 kg |
| Classe di protezione | II |
| Tipo di protezione | IPX5 |
| Pressione nominale/Pressione di esercizio (p) | 8 MPa / 80 bar |
| Pressione max. ammissibile (p max) | 11 Mpa / 110 bar |
| Pressione max. di alimentazione (p max) | 1,2 Mpa / 12 bar |
| Temperatura max. di ingresso (T in max) | 50°C |
| Portata nominale (Q) | 5,5 l/min |
| Max. srauto kiekis. (Qmax) | 6,5 l/min |

Con riserva di modifiche tecniche!

Rumori e vibrazioni

Δ AVVISO! Il rumore può avere un grave impatto sulla salute. Se il rumore del prodotto è superiore a 85 dB, occorre che voi e le persone nelle vicinanze indossiate degli otoprotettori adeguati.

I valori di rumorosità e vibrazione sono stati determinati in conformità alla norma EN 60335-2-79.

Valori caratteristici delle emissioni sonore

| | |
|--|---------|
| Livello di pressione acustica L_{pA} | 74,6 dB |
| Incertezza K_{pA} | 3 dB |
| Livello di potenza acustica L_{WA} | 88,3 dB |
| Livello di potenza acustica garantito L_{WA} | 92 dB |
| Incertezza K_{WA} | 3 dB |

Valori caratteristici delle vibrazioni

| | |
|------------------|------------------------|
| Vibrazione a_h | 2,089 m/s ² |
| Incertezza K | 1,5 m/s ² |

Il valore totale delle vibrazioni indicato e il valore delle emissioni sonore indicato sono stati misurati con un metodo di prova standardizzato e possono essere utilizzati per confrontare un attrezzo elettrico con un altro. Il valore delle emissioni sonore indicato e il valore totale delle vibrazioni indicato possono essere utilizzati anche per una prima valutazione del carico.

Δ AVVISO! Le emissioni sonore e il valore di emissione delle vibrazioni possono differire dai valori specificati durante l'uso effettivo dell'attrezzo elettrico a seconda del modo in cui l'attrezzo elettrico viene utilizzato e, in particolare, del tipo di pezzo da lavorare su cui si opera.

Provare a mantenere il carico il più basso possibile. Provvedimenti esemplificativi: limitazione del tempo di lavoro. A tal fine è necessario prendere in considerazione tutte le parti del ciclo di lavoro (per esempio, i tempi in cui l'attrezzo elettrico rimane spento, e quelli in cui, è acceso, ma in assenza di carico).

8. Disimballaggio

- Aprire l'imballaggio ed estrarre con cautela il prodotto.

- Rimuovere il materiale di imballaggio nonché le staffe di sicurezza per il trasporto e l'imballaggio (se presenti).
- Controllare se il contenuto della fornitura è completo.
- Controllare il prodotto e gli accessori per rilevare l'eventuale presenza di danni dovuti al trasporto. In caso di reclami informare immediatamente la ditta trasportatrice. Non si accettano reclami successivi.
- Ove possibile, conservare l'imballaggio fino alla scadenza della garanzia.
- Prima dell'impiego familiarizzare con il prodotto con l'ausilio delle istruzioni per l'uso.
- Utilizzare solo pezzi originali per quanto riguarda accessori e pezzi di ricambio o soggetti ad usura. È possibile acquistare i pezzi di ricambio presso il proprio rivenditore specializzato.
- In caso di ordinazioni, indicare i nostri codici di articoli, il tipo e l'anno di costruzione del prodotto.

△ AVVISO!

Il prodotto e il materiale d'imballaggio non sono giocattoli per bambini! I bambini non devono giocare con i sacchetti di plastica, pellicole e piccole parti! Sussiste il pericolo di ingerimento e soffocamento!

9. Prima della messa in funzione

Secondo le disposizioni vigenti, non è consentito utilizzare l'idropulitrice con la rete dell'acqua potabile in assenza di un separatore di sistema. È necessario utilizzare un separatore di sistema adeguato, conforme alla norma EN 12729 tipo BA.

L'acqua che passa attraverso un separatore di sistema è classificata come non potabile. Il separatore di sistema è disponibile presso i rivenditori specializzati.

Un separatore di sistema (antiritorno) impedisce all'acqua e al detergente di ritornare nella tubazione dell'acqua potabile.

- Utilizzare una sifone da giardino standard da 1/2" con una lunghezza di almeno 5 m per l'alimentazione dell'acqua. Non superare i 30 metri di lunghezza.
- Utilizzare il prodotto con l'allacciamento all'acqua della rete domestica con una portata di almeno 500 l/h.

- È possibile utilizzare il prodotto anche indipendentemente dalla rete idrica domestica (ad es. serbatoio di raccolta dell'acqua piovana) grazie alla funzione di aspirazione dell'acqua integrata. Questa funzione può essere utilizzata solo con un tubo di aspirazione con filtro a cestello. Il tubo di aspirazione con filtro a cestello non è incluso nella fornitura.

10. Montaggio (Fig. 1 + 2)

1. Posizionare verticalmente il prodotto su un fondo piano e stabile.
2. Far scorrere la maniglia a staffa (1) sull'attacco della parte superiore del prodotto e fissarla con due viti (20). A tal fine, utilizzare un cacciavite a croce (non incluso nel contenuto della fornitura).
3. Fissare il supporto del tubo flessibile ad alta pressione (8) sulla parte posteriore dell'apparecchio con due viti (20). A tal fine, utilizzare un cacciavite a croce (non incluso nel contenuto della fornitura).
4. Inserire il supporto del cavo di allacciamento alla rete (2) e il supporto per gli accessori (7) sui due punti di fissaggio laterali dell'apparecchio.
5. Inserire il raccordo del tubo flessibile ad alta pressione (18) nell'attacco del tubo flessibile ad alta pressione della pistola di spruzzatura (16) e l'altro raccordo nell'attacco del tubo flessibile ad alta pressione (6) e farli scattare in posizione.
6. Per rimuovere il tubo flessibile ad alta pressione (18), premere il pulsante di bloccaggio (17) della pistola di spruzzatura (13) e il pulsante di bloccaggio (5) del prodotto ed estrarre il tubo flessibile ad alta pressione (18).
7. Avvitare il raccordo per l'attacco dell'acqua (19) sull'attacco dell'acqua (9).
8. Utilizzare una sifone da giardino con attacco rapido (non incluso contenuto della fornitura) e collegarlo al raccordo dell'acqua (19).
9. Collegare la lancia (12) alla pistola di spruzzatura (13) inserendola e avvitandola (chiusura a baionetta).
10. Una volta montata la lancia (12), collegare l'ugello variabile (10) alla lancia (12). A tal fine, inserire l'ugello variabile (10) nella lancia (12) e farlo scattare in posizione. Per rimuovere l'ugello variabile (10), premere il pulsante di sblocco dell'ugello (11) sull'estremità anteriore della lancia (12) ed estrarre l'accessorio verso la parte anteriore.

11. Messa in funzione (Fig. 1 + 2)

⚠ Attenzione!

Prima della messa in funzione è obbligatorio montare completamente il prodotto!

Sceita degli accessori

Scegliere un accessorio adatto in base al lavoro da svolgere:

Ugello variabile (6): L'ugello variabile (10) con il suo getto piatto è particolarmente adatto per la pulizia delle superfici. Ruotando la punta dell'ugello variabile, è possibile regolare la larghezza del getto d'acqua.

11.1 Accensione

⚠ AVVISO! Prestare attenzione alle forze di contraccolpo del getto d'acqua in uscita. Accertarsi di stare stabilmente in piedi e di tenere saldamente la pistola di spruzzatura (13). In caso contrario si potrebbe subire lesioni personali o ferire altre persone.

⚠ AVVISO! In presenza di punti non a tenuta nel sistema dell'acqua, spegnere subito il prodotto tramite l'interruttore ON/OFF (3) e staccare il prodotto dalla rete elettrica tramite il cavo di allacciamento alla rete. Sussiste il pericolo dovuto a scarica elettrica! Ricominciare con il collegamento degli attacchi dell'acqua.

NOTA: Non utilizzare il prodotto con il rubinetto chiuso. Un funzionamento a secco danneggia il prodotto.

1. Assicurarsi che l'idropulitrice sia stata spenta con l'interruttore di ON/OFF (3).
2. Inserire la spina di rete nella presa di corrente.
3. Aprire completamente il rubinetto dell'acqua.
4. Accendere il prodotto utilizzando l'interruttore ON/OFF (3). Accendere sempre il prodotto solo dopo aver collegato tutti i tubi dell'acqua e essersi accertati che questi non presentino perdite. Il motore continua ad accendersi fino a quando non viene raggiunta la pressione necessaria. Dopo che la pressione è stata raggiunta, il motore si arresta.
5. Sbloccare la leva di accensione (14) mediante il pulsante di bloccaggio (15).
6. Premere la leva di accensione (14) della pistola a spruzzo (13). Il motore del prodotto si avvia automaticamente.

7. Rilasciando la leva di accensione (14), il prodotto si spegne e l'alta pressione nel sistema viene mantenuta.

11.2 Fine esercizio

1. Spegner il prodotto con l'interruttore ON/OFF (3). Scollegare la spina di rete.
2. Chiudere il rubinetto dell'acqua.
3. Scollegare l'idropulitrice ad alta pressione dall'alimentazione dell'acqua.
4. Premere la leva di accensione (14) della pistola a spruzzo (13) per scaricare la pressione esistente nel sistema.

11.3 Funzione di autoadescamento

È possibile utilizzare il prodotto anche indipendentemente dalla rete idrica domestica (ad es. serbatoio di raccolta dell'acqua piovana) grazie alla funzione di aspirazione dell'acqua integrata. Questa funzione può essere utilizzata solo con un tubo di aspirazione con filtro a cestello (non incluso nella fornitura).

⚠ AVVISO! Il prodotto stesso non deve essere immerso nella fonte d'acqua aperta. Sussiste il pericolo di lesioni.

1. Inserire il tubo di aspirazione con filtro a cestello nel raccordo di attacco all'acqua (19).
2. Agganciare l'estremità con il filtro a cestello al punto di prelievo dell'acqua. Assicurarsi di avere a disposizione una scorta d'acqua sufficiente e sicura.
3. Rimuovere la lancia (12) dalla pistola a spruzzo (13). Premere la leva di accensione (22) della pistola a spruzzo (9) e solo allora accendere il prodotto.
4. Il prodotto inizia ad aspirare acqua e l'aria può uscire.
5. Quando nel prodotto non c'è più aria, è possibile rilasciare la leva di accensione (14) della pistola a spruzzo (13). È possibile collegare l'accessorio desiderato alla pistola a spruzzo (13).

NOTA: Il prodotto non deve essere più alto del punto di prelievo dell'acqua.

12. Trasporto (Fig. 1)

Il prodotto può essere trasportato comodamente usando la maniglia a staffa (1).

13. Pulizia e manutenzione

⚠ **AVVISO!** Scollegare la spina elettrica prima di effettuare qualsiasi lavoro sul prodotto. Questo comprende anche l'allacciamento alla rete idrica o il tentativo di riparare le perdite.

Sussiste il pericolo di scosse elettriche o di lesioni dovute a parti in movimento.

13.1 Manutenzione

L'idropulitrice non richiede manutenzione.

13.2 Pulizia

⚠ **AVVISO!** Non spruzzare il prodotto con acqua e non pulirlo sotto l'acqua corrente. Sussiste il pericolo di scosse elettriche e il prodotto potrebbe danneggiarsi.

- Mantenere i dispositivi di protezione, le feritoie di ventilazione e l'alloggiamento del motore il più possibile privi di polvere e di sporcizia. Pulire il prodotto strofinando con un panno pulito o soffiando con aria compressa a bassa pressione.
- Si raccomanda di pulire il prodotto subito dopo ogni utilizzo.
- Pulire regolarmente il prodotto con un panno umido e un po' di sapone lubrificante. Non impiegare detersivi o solventi; questi potrebbero corrodere i componenti in plastica del prodotto. Assicurarsi che non possa penetrare acqua all'interno del prodotto. La penetrazione di acqua aumenta il rischio di scosse elettriche.

È possibile rimuovere i corpi estranei dagli ugelli intasati usando l'ago di pulizia dell'ugello (21).

Sciacquare gli ugelli con acqua per rimuovere il corpo estraneo.

14. Stoccaggio (Fig. 3)

- Conservare il prodotto e i suoi accessori in un luogo buio, asciutto, al riparo dal gelo e non accessibile a bambini.
- Avvolgere il cavo di rete (4) sul supporto del cavo di allacciamento alla rete (2).
- Riporre gli accessori sul supporto per gli accessori (7) e il tubo flessibile ad alta pressione (18) sul supporto del tubo flessibile ad alta pressione (8)
- La temperatura di stoccaggio ideale è compresa tra 5 e 30 °C.

- Conservare il prodotto nel suo imballaggio originale.
- Coprire il prodotto per proteggerlo da polvere o umidità.
- Conservare le istruzioni per l'uso nei pressi del prodotto.

15. Allacciamento elettrico

Il motore elettrico installato è collegato e pronto per l'esercizio. L'allacciamento è conforme alle disposizioni VDE e DIN pertinenti. L'allacciamento alla rete del cliente e il cavo di prolunga utilizzato devono essere conformi a tali norme.

Avvertenze importanti

In caso di sovraccarico il motore si disinserisce automaticamente. Dopo un tempo di raffreddamento (di durata diversa) è possibile inserire nuovamente il motore.

Cavo di alimentazione elettrica difettoso.

Sui cavi di alimentazione elettrica si verificano spesso danni all'isolamento.

Le cause possono essere le seguenti:

- Schiacciature, laddove i cavi di alimentazione vengono fatti passare attraverso finestre o interstizi di porte.
- Piegature a causa del fissaggio o della conduzione dei cavi stessi eseguiti in modo non appropriato.
- Tagli causati dal transito sui cavi di alimentazione.
- Danni all'isolamento causati dalle operazioni di distacco dalla presa a parete.
- Cricche a causa dell'invecchiamento dell'isolamento.

Tali cavi di alimentazione elettrica difettosi non possono essere utilizzati e rappresentano un pericolo mortale a causa dei danni all'isolamento.

Controllare regolarmente che i cavi di alimentazione elettrica non siano danneggiati. Assicurarsi che, durante tale controllo, il cavo di alimentazione non sia collegato alla rete elettrica.

I cavi per il collegamento elettrico devono essere conformi alle disposizioni VDE e DIN pertinenti. Impiegare solo linee di allacciamento con il medesimo contrassegno.

La designazione del tipo deve essere stampata sul cavo di collegamento.

Motore a corrente alternata:

- La tensione di rete deve essere 220 - 240 V~.
- I cavi di prolunga fino a 25 m di lunghezza devono avere una sezione di 1,5 millimetri quadrati.

Tipo di collegamento Y

Se è necessario, sostituire il cavo di allacciamento alla rete, la sostituzione deve essere effettuata dal produttore o da un suo rappresentante per evitare rischi per la sicurezza.

16. Riparazione e ordine dei pezzi di ricambio

Dopo la riparazione o la manutenzione, accertarsi che tutti i componenti tecnici di sicurezza siano applicati e si trovino in stato impeccabile. Conservare in un posto inaccessibile i componenti potenzialmente pericolosi per altre persone e bambini.

Attenzione: Come da legge di responsabilità sui prodotti, non si è responsabili di danni dovuti a riparazioni improprie o non utilizzo di pezzi di ricambio originali.

Incaricare un servizio clienti o un esperto autorizzato. Lo stesso vale anche per gli accessori.

I pezzi di ricambio e gli accessori sono reperibili presso il nostro Service Center. Scansionare a tal fine il codice QR che si trova in prima pagina.

Allacciamenti e riparazioni

Gli allacciamenti e le riparazioni all'impianto elettrico possono essere eseguiti soltanto da un elettricista qualificato.

Si prega di fornire i seguenti dati in caso di domande:

- Tipo di corrente del motore
- Dati della piastrina indicatrice della macchina
- Dati della piastrina indicatrice del motore

Ordine di pezzi di ricambio

In caso di ordinazione di pezzi di ricambio è necessario indicare quanto segue:

- Denominazione del modello
- Numero di articolo
- Dati della targhetta identificativa

Ricambi / Accessori

| | N. articolo: |
|-----------------------------------|---------------------|
| Pulitrice per esterni | 5907702701 |
| Serbatoio del detergente | 5907702704 |
| Adattatore Kärcher | 5907702706 |
| Flessibile per la pulizia di tubi | 5907702709 |
| Lancia | 5907705006 |
| Ugello variabile | 5907702012 |
| Turbougello | 5907702013 |
| Turbougello 90° | 5907702705 |
| Set di aspirazione | 7907713708 |

| | |
|----------------------|------------|
| Spazzola rotante | 5907702703 |
| Spazzola di lavaggio | 5907702702 |

Informazioni sulle riparazioni

Occorre notare che in questo prodotto i seguenti componenti sono soggetti a naturale usura o usura legata all'uso e sono richiesti i seguenti pezzi come materiali di consumo.

Pezzi soggetti a usura*: Spazzole di carbone, Spazzola di lavaggio

* non necessariamente compreso nel contenuto della fornitura!

17. Smaltimento e riciclaggio

Avvertenze per l'imballaggio



Il materiale d'imballaggio è riciclabile. Si prega di smaltire gli imballaggi nel rispetto dell'ambiente.

Avvertenze relative alla legge sui dispositivi elettrici ed elettronici (ElektroG)



I dispositivi elettrici ed elettronici usati non rientrano nei rifiuti domestici, ma devono essere trattati e smaltiti in modo separato!

- Le batterie o gli accumulatori utilizzati non integrati nel dispositivo usato devono essere rimossi prima della consegna, senza distruggerli! Il loro smaltimento è regolato dalla legge sulle batterie.
- I proprietari o gli utilizzatori di dispositivi elettrici ed elettronici sono tenuti per legge a restituirli al termine della loro durata utile.
- L'utente finale è responsabile in prima persona per la cancellazione dei suoi dati personali in relazione al dispositivo usato da smaltire!
- Il simbolo del bidone della spazzatura barrato indica che i dispositivi elettrici ed elettronici non possono essere smaltiti insieme ai normali rifiuti domestici.
- I dispositivi elettrici ed elettronici possono essere restituiti gratuitamente presso i seguenti centri:
 - Punti pubblici di smaltimento o raccolta dei rifiuti (ad es. depositi comunali)
 - Punti vendita di dispositivi elettronici (fisici e online), nella misura in cui il distributore sia tenuto al ritiro o lo offra in modo volontario.

- È possibile consegnare gratuitamente al produttore, senza dovere acquistare prima un nuovo dispositivo da questi, fino a tre dispositivi elettronici usati per ogni tipo di dispositivo con una lunghezza del bordo di massimo 25 centimetri, oppure portare il dispositivo presso un altro centro di raccolta autorizzato nelle proprie vicinanze.
- Altre condizioni di ritiro complementari del produttore e del distributore sono reperibile presso il rispettivo servizio clienti.
- In caso di consegna da parte del produttore di un nuovo dispositivo elettronico presso un privato, quest'ultimo può richiedere il ritiro gratuito del dispositivo elettronico usato, su richiesta dell'utente finale stesso. Contattare a tale proposito il servizio clienti del produttore.
- Quanto esposto si applica solo ad apparecchi installati e distribuiti in un paese dell'Unione Europea e soggetti alla Direttiva europea 2012/19/UE. Nei paesi al di fuori dell'Unione Europea possono applicarsi norme diverse per lo smaltimento di dispositivi elettrici ed elettronici usati.

18. Risoluzione dei guasti

La seguente tabella indica dei sintomi di malfunzionamento e descrive come porvi rimedio, qualora il prodotto non funzionasse correttamente. Se non si riesce a localizzare e risolvere il problema, rivolgersi all'officina del servizio assistenza.

| Guasto | Possibile causa | Rimedio |
|----------------------------------|--|--|
| Forti oscillazioni di pressione. | Ugello sporco o intasato. | Sciacquare l'ugello con acqua. Se necessario, pulire il foro dell'ugello con l'ago di pulizia dell'ugello (21). |
| Il prodotto non funziona. | Spegnere il prodotto. Interruttore di accensione/spegnimento (3) spento. | Accendere il prodotto utilizzando l'interruttore ON/OFF (3). |
| | Cavo di allacciamento alla rete danneggiato. | Spegnere il prodotto e scollegarlo dalla rete elettrica. Controllare che il cavo di allacciamento alla rete non sia danneggiato. Se necessario, far sostituire il cavo di allacciamento alla rete da un tecnico autorizzato. |
| | Alimentazione di tensione difettosa. | Verificare l'impianto elettrico corrisponda a quanto indicato sulla targhetta identificativa. |
| Il prodotto non ha pressione. | Caduta di pressione nella condotta. | Controllare l'alimentazione dell'acqua. |
| Perdite nel sistema idrico. | Attacchi non montati correttamente. | Spegnere il prodotto e scollegarlo dalla rete elettrica. Collegare nuovamente il prodotto alla tubazione dell'acqua. |

Verklaring van de symbolen op het product

Het gebruik van symbolen in deze handleiding is bedoeld om uw aandacht te vestigen op eventuele risico's. De veiligheidssymbolen en de bijbehorende uitleg moeten goed worden begrepen. De waarschuwingen zelf voorkomen geen risico's en kunnen de juiste maatregelen betreffende ongevalpreventie niet vervangen.

| | |
|-------------------------|---|
| | <p>WAARSCHUWING - Ter vermindering van het risico op letsel, moet de gebruikshandleiding worden gelezen.</p> |
| | <p>Draag gehoorbescherming. Het effect van lawaai kan gehoorverlies zijn.</p> |
| | <p>Draag een veiligheidsbril. Vonken die tijdens het werk ontstaan of vrijkomende houtspinters, houtkrullen en stof uit het product kunnen leiden tot verlies van het gezichtsvermogen.</p> |
| | <p>Het product mag niet direct op het openbare drinkwaternet worden aangesloten.</p> |
| | <p>Hogedrukstraal niet op personen, dieren, actieve elektrische apparatuur of het product zelf worden gericht.</p> |
| | <p>Beschermingsklasse II (dubbel geïsoleerd)</p> |
| | <p>Het product voldoet aan de geldende EU-bepalingen.</p> |
| <p>⚠ Let op!</p> | <p>In deze gebruikshandleiding hebben wij punten, die uw veiligheid betreffen van dit teken voorzien.</p> |

Inhoudsopgave:
Pagina:

| | | |
|-----|--|-----|
| 1. | Inleiding..... | 53 |
| 2. | Productbeschrijving (afb. 1 + 2)..... | 53 |
| 3. | Inhoud van de levering (afb. 1 + 2)..... | 53 |
| 4. | Beoogd gebruik..... | 54 |
| 5. | Veiligheidsvoorschriften | 54 |
| 6. | Restrisico's | 55 |
| 7. | Technische gegevens | 56 |
| 8. | Uitpakken | 56 |
| 9. | Voor de ingebruikname..... | 57 |
| 10. | Opbouw (afb. 1 + 2) | 57 |
| 11. | In gebruik nemen (afb. 1 + 2)..... | 57 |
| 12. | Transport (afb. 1) | 58 |
| 13. | Reiniging en onderhoud | 58 |
| 14. | Opslag (afb. 3) | 59 |
| 15. | Elektrische aansluiting..... | 59 |
| 16. | Reparatie & bestellen van reserveonderdelen..... | 59 |
| 17. | Afvalverwerking en hergebruik..... | 60 |
| 18. | Verhelpen van storingen..... | 61 |
| 19. | Conformiteitsverklaring..... | 211 |

1. Inleiding

Fabrikant:

Schepach GmbH
Günzburger Straße 69
D-89335 Ichenhausen

Geachte klant,

Wij wensen u veel plezier en succes bij het werken met uw nieuwe product.

Aanwijzing:

De fabrikant van dit product is volgens de van kracht zijnde wet inzake productaansprakelijkheid niet aansprakelijk voor schade die aan dit product of door dit product ontstaan bij:

- ondeskundige behandeling,
- Het niet in acht nemen van de gebruikshandleiding
- Reparaties door derden, niet geautoriseerde vakmensen
- Inbouw en vervanging van niet-originele reserveonderdelen
- Niet-beoogd gebruik
- Uitvallen van de elektrische installatie bij het niet in acht nemen van de elektrische voorschriften en VDE-voorschriften 0100, DIN 57113 / VDE 0113

Let op:

Lees voor de montage en voor de ingebruikname de complete tekst van de gebruikshandleiding door.

De gebruikshandleiding is bedoeld om het gemakkelijker te maken, uw product te leren kennen en de beoogde toepassingsmogelijkheden te benutten.

De gebruikshandleiding bevat belangrijke aanwijzingen, hoe u met het product veilig, vakkundig en economisch werkt en hoe u gevaren vermindert, reparatiekosten uitspaart, uitvaltijden vermindert en de betrouwbaarheid en levensduur van het product verhoogt.

Aanvullend op de veiligheidsbepalingen van deze gebruikshandleiding moet u absoluut de voor de werking van het product geldende voorschriften van uw land in acht nemen.

Bewaar de gebruiksaanwijzing bij het product in een plastic hoes, beschermd tegen vuil en vocht. De gebruikshandleiding moet door elke bediener van de machine voor aanvang van de werkzaamheden worden gelezen en zorgvuldig worden nageleefd.

Aan het product mogen alleen personen werken, die voor het gebruik van het product geïnstrueerd en over de daarmee verbonden gevaren geïnformeerd zijn.

De vereiste minimumleeftijd moet in acht worden genomen.

Naast de in deze gebruikshandleiding opgenomen veiligheidsvoorschriften en de bijzondere voorschriften van uw land moet u de algemeen erkende technische voorschriften in acht nemen voor de werking van producten van hetzelfde type.

Wij kunnen niet aansprakelijk worden gesteld voor ongevallen of schade, veroorzaakt door niet-naleving van deze handleiding of de veiligheidsvoorschriften.

2. Productbeschrijving (afb. 1 + 2)

1. beugelgreep
2. Houder voor netsnoer
3. Aan/uit-schakelaar
4. Netsnoer
5. Vergrendelknop
6. Aansluiting hogedrukslang
7. Houder voor accessoires
8. Houder voor hogedrukslang
9. Wateraansluiting
10. Variabel mondstuk
11. Ontgrendelingsknop spuitmond
12. Lans
13. Spuitpistool
14. Inschakelhendel
15. ontgrendelknop
16. Hogedrukslangaansluiting spuitpistool
17. Vergrendelknop
18. Hogedrukslang
19. Koppeling wateraansluiting
20. bout
21. Reinigingsnaald sproeier

3. Inhoud van de levering (afb. 1 + 2)

| Pos. | Aantal | Aanduiding |
|------|--------|------------------------------|
| | 1x | Elektrische hogedrukreiniger |
| 1 | 1x | beugelgreep |
| 2 | 1x | Houder voor netsnoer |
| 7 | 1x | Houder voor accessoires |
| 8 | 1x | Houder voor hogedrukslang |
| 10 | 1x | Variabel mondstuk |
| 12 | 1x | Lans |
| 13 | 1x | Spuitpistool |
| 18 | 1x | Hogedrukslang |

| | | |
|----|----|----------------------------|
| 19 | 1x | Koppeling wateraansluiting |
| 20 | 4x | bout |
| 21 | 1x | Reinigingsnaald sproeier |
| | 1x | gebruikshandleiding |

4. Beoogd gebruik

De elektrische hogedrukreiniger wordt gebruikt:

- voor het reinigen van machines, voertuigen, gebouwen, gereedschappen, gevels, terrassen, tuingeveerdenschap, enz. met een hogedrukwaterstraal.
- met originele accessoireonderdelen en reserveonderdelen.
- met in acht neming van de instructies van de fabrikant voor het te reinigen object.

Het product mag uitsluitend voor het beoogde doel worden gebruikt. Elk ander of verdergaand gebruik is niet volgens de voorschriften. De gebruiker/bediener en niet de fabrikant is aansprakelijk voor ontstane schade of elke vorm van letsel.

Ook de naleving van de veiligheidsvoorschriften, de montagehandleiding en de aanwijzingen in de gebruikshandleiding maken deel uit van het beoogd gebruik.

Personen die het product gebruiken of onderhoud aan het product verrichten, moeten hiermee bekend zijn en op de hoogte zijn van de mogelijke gevaren.

De fabrikant is niet aansprakelijk voor wijzigingen die aan het product worden aangebracht en de hieruit voortvloeiende schade.

Het product mag uitsluitend met de originele onderdelen en originele accessoires van de fabrikant worden gebruikt.

De veiligheids-, werk- en onderhoudsvoorschriften van de fabrikant alsook de in de technische gegevens aangegeven afmetingen moeten in acht worden genomen.

Let erop dat onze producten volgens het beoogd gebruik niet voor bedrijfsmatige, ambachtelijke of industriële toepassingen zijn ontworpen. Wij aanvaarden geen aansprakelijkheid wanneer het product in bedrijfsmatige, ambachtelijke of industriële ondernemingen of bij soortgelijke werkzaamheden worden ingezet.

De fabrikant is niet aansprakelijk voor schade die het gevolg is van oneigenlijk gebruik of onjuiste bediening.

5. Veiligheidsvoorschriften

Algemene veiligheidsvoorschriften

- Het product mag niet door kinderen worden gebruikt. Kinderen moeten onder toezicht staan om ervoor te zorgen dat zij niet met het product spelen.
- Het product kan door personen met beperkte fysieke, sensorische of mentale vaardigheden of personen met onvoldoende ervaring en/of onvoldoende kennis worden gebruikt, als er toezicht wordt gehouden of als er aanwijzingen zijn gegeven betreffende het veilig gebruik van het product en zij de hiermee verbonden gevaren begrijpen.
- Personen, die niet vertrouwd zijn met de gebruikshandleiding, mogen het product niet gebruiken.
- Hogedrukreiniger mogen niet door niet-geïnstreerde personen worden gebruikt.
- Bij het optreden van een storing of een defect tijdens het gebruik moet het product direct worden uitgeschakeld en moet de voedingsstekker worden losgekoppeld. Aansluitend raadpleegt u het hoofdstuk Probleemoplossing.

Werken met het product

⚠ Voorzichtig! Zo voorkomt u ongevallen en letsel:

Hogedrukreinigers kunnen gevaarlijk zijn bij onachtzaam gebruik. De straal mag niet op personen, dieren, actieve elektrische uitrusting of het product zelf worden gericht.

- Gebruik het product alleen op een effen en stabiele ondergrond.
- Richt de straal niet op uzelf of anderen om kleding of schoenen te reinigen.
- Draag ter bescherming tegen terugspuitend water of vuil geschikte veiligheidskleding en een veiligheidsbril.
- Gebruik het product niet als er zich andere personen in de buurt bevinden, tenzij zij beschermende uitrusting dragen.
- Neem passende maatregelen om kinderen uit de buurt van het draaiende product te houden.
- Gebruik het product niet in de buurt van ontvlambare vloeistoffen of gassen. Als dit niet in acht wordt genomen, bestaat er brand- of explosiegevaar.
- Sproei geen brandbare vloeistoffen. Er bestaat explosiegevaar.
- Als u met reinigingsmiddelen in contact komt, moet u dit rijkelijk afspoelen met schoon water.
- Bewaar het product op een droge plek, buiten het bereik van kinderen.

⚠ Voorzichtig! Zo voorkomt u schade aan het product en eventueel daaruit resulterend lichamenlijk letsel:

- Werk niet met een beschadigd, incompleet of gereviseerd product zonder toestemming van de fabrikant. Laat voor ingebruikname door een vakman controleren of alle noodzakelijke elektrische veiligheidsmaatregelen aanwezig zijn.
- Neem het product niet in gebruik als het netsnoer, de watertoevoer of andere belangrijke delen, zoals de hogedrukslang of het spuitpistool beschadigd zijn of lekkage vertonen.
- Bescherm het product tegen vorst en drooglopen.
- Hogedrukslangen, fittingen en koppelingen zijn belangrijk voor de veiligheid van machines. Gebruik uitsluitend door de fabrikant aanbevolen hogedrukslangen, armaturen en koppelingen.
- Gebruik ter garantie van de machineveiligheid uitsluitend originele reserveonderdelen van de fabrikant of de door de fabrikant vrijgegeven reserveonderdelen.
- Het openen van het product moet door een erkende elektricien worden uitgevoerd. Neem in het geval van reparaties altijd contact op met ons servicecentrum.

Elektrische veiligheid

⚠ Voorzichtig! Zo voorkomt u ongevallen en letsels door een elektrische schok:

- Bij gebruik van een verlengsnoer moeten de stekker en koppeling waterdicht zijn.

⚠ Ongeschikte verlengsnoeren kunnen gevaarlijk zijn. Er bestaat gevaar op persoonlijke schade door elektrische schokken.

- Bescherm de elektrische stekkerverbindingen tegen vocht.
- Bij overstromingsgevaar de stekkerverbindingen in een overstromingsveilig gebied aanbrengen.
- Let op dat de netspanning overeenkomt met de gegevens op het typeplaatje.
- De netaansluiting moet door een ervaren elektricien worden uitgevoerd en voldoen aan de eisen van IEC 60364-1.
- Elektra-aansluitingen moeten overeenkomstig alle plaatselijke en nationaal geldende voorschriften door een elektricien worden uitgevoerd.
- Sluit het product alleen aan op een stopcontact met RCD (Residual Current Device) met een activeringsstroom van niet meer dan 30 mA.

- Controleer voor elk gebruik het product, het netsnoer en de stekker op beschadigingen.
- Wanneer het snoer van dit product beschadigd raakt, moet deze door de fabrikant, diens servicedienst of door een soortgelijk gekwalificeerde persoon vervangen worden om gevaar te vermijden.
- Gebruik het netsnoer niet om de stekker uit het stopcontact te trekken. Bescherm het netsnoer tegen hitte, olie en scherpe kanten.
- Draag of bevestig het product niet aan het netsnoer.
- Ongeschikte verlengsnoeren kunnen gevaarlijk zijn. Als een verlengsnoer wordt gebruikt, moet deze geschikt zijn voor gebruik buitenshuis, en moet de verbinding droog zijn en bovengronds liggen. Aanbevolen wordt om kabelhaspels te gebruiken die waarborgen dat de stopcontacten zich minstens 60 mm boven de grond bevinden. Controleer de kabel op schade.
- Haal voor alle werkzaamheden aan het product, bij werkonderbrekingen en bij het niet gebruiken van het apparaat de netstekker uit het stopcontact.
- Verlengsnoeren mogen geen kleinere diameter hebben dan 2 x 2,5 mm².
- Draag stevig schoeisel ter bescherming tegen elektrische schokken.
- Gebruik ter bescherming tegen elektrische schokken het product uitsluitend in rechtop staande positie.
- Schakel altijd de hoofdschakelaar uit als u het apparaat onbeheerd achterlaat.

6. Restriscico's

Het product is vervaardigd volgens de stand van de techniek en de erkende veiligheidstechnische regels. Toch kan tijdens de werkzaamheden sprake zijn van enkele restriscico's.

Ondanks beoogd gebruik kunnen bepaalde restriscico-factoren niet volledig worden vermeden. Op grond van de constructie en montage van de machine kan het volgende optreden:

- Gevaar voor de gezondheid, veroorzaakt door elektriciteit bij gebruik van onjuiste snoeren.
- Gehoorschade, als de voorgeschreven gehoorbescherming niet wordt gedragen.
- Bovendien kunnen er ondanks alle getroffen voorzieningen verborgen restriscico's bestaan.
- Restriscico's kunnen worden geminimaliseerd als de veiligheidsvoorschriften en het gebruik conform de voorschriften alsook de gebruikshandleiding in acht worden genomen.

- Voordat u instel- of onderhoudswerkzaamheden uitvoert, laat u de startknop los en trekt u de voedingsstekker uit het stopcontact.

Waarschuwing! Dit elektrisch apparaat genereert een elektromagnetisch veld als het is ingeschakeld. Dit veld kan onder bepaalde omstandigheden interfereren met actieve of passieve medische implantaten. Om het risico op ernstig of dodelijk letsel te beperken, raden we personen met medische implantaten aan om hun arts en de fabrikant van het medische implantaat te raadplegen voordat het elektrische apparaat wordt gebruikt.

7. Technische gegevens

| | |
|------------------------------------|------------------|
| Wisselstroommotor | 230 V~ |
| Vermogen | 1400 W |
| Lengte netsnoer | 5 m |
| Lengte hogedrukslang | 3 m |
| Gewicht | 5,0 kg |
| beschermingsklasse | II |
| Beschermingsgraad | IPX5 |
| Meetdruk/werkdruk (p) | 8 MPa / 80 bar |
| Max. toegestane druk (p max) | 11 Mpa / 110 bar |
| Max. toevoerdruk (p max) | 1,2 Mpa / 12 bar |
| Max. toevoertemperatuur (T in max) | 50°C |
| Nominaal debiet (Q) | 5,5 l/min |
| Max. debiet (Qmax) | 6,5 l/min |

Technische wijzigingen voorbehouden!

Geluid en trilling

⚠ WAARSCHUWING! Lawaai kan ernstige gezondheidsklachten tot gevolg hebben. Als het geluid van de machine hoger is dan 85 dB, draag dan geschikte gehoorbescherming voor u en personen in de omgeving.

De geluids- en trillingswaarden zijn bepaald volgens EN 60335-2-79.

Geluidswaarden

| | |
|----------------------------|---------|
| Geluidsdrumniveau L_{pA} | 74,6 dB |
| Onzekerheid K_{pA} | 3 dB |

| | |
|--|---------|
| Geluidsvermogensniveau L_{WA} | 88,3 dB |
| Gegarandeerd geluidsvermogensniveau L_{WA} | 92 dB |
| Onzekerheid K_{WA} | 3 dB |

Trillingseigenschappen

| | |
|----------------|------------------------|
| Vibratie a_h | 2,089 m/s ² |
| Onzekerheid K | 1,5 m/s ² |

De opgegeven totale trillingswaarde en de opgegeven geluidsemisiewaarde zijn gemeten volgens een standaardtestmethode en kunnen worden gebruikt om elektrische apparaten met elkaar te vergelijken.

De aangegeven geluidsemisiewaarde en de aangegeven totale trillingswaarde kunnen ook worden gebruikt als voorlopige indicatie van de belasting.

⚠ WAARSCHUWING! De geluidsemisies en de trillingsemisiewaarde kunnen van de opgegeven waarde afwijken wanneer de machine daadwerkelijk wordt gebruikt. Dit is afhankelijk van de wijze waarop het elektrische apparaat wordt gebruikt en de aard van het werkstuk dat wordt bewerkt.

Probeer om de belasting zo gering mogelijk te houden. Zo kan bijvoorbeeld de werktijd worden beperkt. Hierbij moeten alle aspecten van de bedrijfscyclus in aanmerking worden genomen (zoals de tijd dat de machine uitgeschakeld is en de tijd dat deze ingeschakeld is, maar onbelast draait).

8. Uitpakken

- Open de verpakking en verwijder het product voorzichtig.
- Verwijder het verpakkingsmateriaal evenals de verpakkings- en transportbeveiligingen (indien voorhanden).
- Controleer of de inhoud van de levering volledig is.
- Controleer het product en de hulpstukken op transportschade. Bij klachten moet direct contact worden opgenomen met de expediteur. Reclamaties op een later tijdstip worden niet erkend.
- Bewaar de verpakking indien mogelijk tot na het verstrijken van de garantietijd.
- Maak u voor aanvang van de werkzaamheden bekend met het product aan de hand van de gebruikshandleiding.

- Gebruik bij accessoires alsook slijtage- en reserveonderdelen uitsluitend originele onderdelen. Reserveonderdelen zijn verkrijgbaar bij de leverancier.
- Geef bij bestellingen onze artikelnummers alsook type en bouwjaar van het product aan.

⚠ WAARSCHUWING!

Het product en verpakkingsmateriaal zijn geen kinderspeelgoed! Kinderen mogen niet met plastic zakken, folies en kleine onderdelen spelen! Er bestaat gevaar voor inslikken en verstikkingsgevaar!

9. Voor de ingebruikname

Conform de geldende voorschriften mag de hogedrukreiniger nooit zonder systeemscheider op het drinkwater net worden gebruikt. Gebruik een geschikte systeemscheider volgens IEC 12729 type BA.

Water dat door een systeemscheider stroomt, wordt als ondrinkbaar beschouwd. Een systeemscheider is in de vakhandel verkrijgbaar.

Een systeemscheider (terugslagklep) voorkomt het teruglopen van water en reinigingsmiddel in de drinkwaterleiding.

- Gebruik een in de handel verkrijgbare 1/2" tuinslang met ten minste 5 m lengte voor de watertoevoer. Een lengte van 30 m mag niet worden overschreden.
- Gebruik het product op een wateraansluiting voor huishoudelijk gebruik met een debiet van ten minste 500 l/uur.
- U kunt het product ook onafhankelijk van de watertoevoer gebruiken (bijv. regenton) dankzij de geïntegreerde waterzuigfunctie. Deze functie kan uitsluitend worden gebruikt met een aanzuigslang met filterkorf. Een aanzuigslang met filterkorf is niet meegeleverd.

10. Opbouw (afb. 1 + 2)

1. Plaats het product verticaal op een vlak, vast oppervlak.
2. Schuif de beugelgreep (1) op de koppeling aan de bovenzijde van het product en bevestig deze met twee bouten (20). Gebruik hiertoe een kruiskopschroevendraaier (niet meegeleverd).

3. Bevestig de houder voor de hogedrukslang (8) met twee bouten (20) op de achterzijde van het apparaat. Gebruik hiertoe een kruiskopschroevendraaier (niet meegeleverd).
4. Steek de houder voor het netsnoer (2) en de houder voor accessoires (7) op de beide koppelingpunten aan de zijkant van het apparaat.
5. Steek een van de koppelingsstekkers van de hogedrukslang (18) in de hogedrukslangaansluiting van het spuitpistool (16) en de andere koppelingssteker in de aansluiting hogedrukslang (6) zodat deze vastklikt.
6. Voor het verwijderen van de hogedrukslang (18) bedient u de vergrendelingsknop (17) op het spuitpistool (13) en de vergrendelingsknop (5) op het product en trek de hogedrukslang (18) er uit.
7. Schroef de koppeling voor de wateraansluiting (19) op de wateraansluiting (9).
8. Gebruik een tuinslang met snelkoppeling (niet meegeleverd) en verbind deze met de koppeling voor de wateraansluiting (19).
9. Verbind de lans (12) door het insteken en indraaien (bajonetsluiting) met het spuitpistool (13).
10. Als de lans (12) is gemonteerd, verbindt u het variabele mondstuk (10) met de lans (12). Steek hiertoe het variabele mondstuk (10) in de lans (12) zodat deze vergrendelt. Om het variabele mondstuk (10) te verwijderen, drukt u de ontgrendelingsknop van het mondstuk (11) op het voorste einde van de lans (12) en trekt u het opzetstuk naar voren toe weg.

11. In gebruik nemen (afb. 1 + 2)

⚠ Let op!

Het product voor de ingebruikstelling in ieder geval volledig monteren!

Selectie van de opzetstukken

Selecteer afhankelijk van de uit te voeren werkzaamheden, een geschikt opzetstuk:

Variabel mondstuk (6): Het variabele mondstuk (10) is met de vlakke straal met name geschikt voor het reinigen van oppervlakken. Door het spuitmondpunt te draaien, kunt u de breedte van de waterstraal instellen.

11.1 Inschakelen

⚠ **WAARSCHUWING!** Let op de terugslagkracht van de uitstromende waterstraal. **Zorg voor een veilige stand en houd het spuitpistool (13) goed vast. U kunt uzelf en andere personen verwonden.**

⚠ WAARSCHUWING! Bij lekkages in het watersysteem schakelt u het product direct uit door het bedienen van de aan/uit-schakelaar (3) en scheidt u het apparaat aan het netsnoer van het net. Er bestaat gevaar door elektrische schok! Start opnieuw met het aansluiten van de wateraansluitingen.

AANWIJZING: Gebruik het product nooit met gesloten waterkraan. Een drooglopen leidt tot een beschadiging van het product.

1. Controleer of de hogedrukreiniger met de aan/uit-schakelaar (3) is uitgeschakeld.
2. Steek vervolgens de voedingsstekker in het stopcontact.
3. Open de waterkraan volledig.
4. Schakel het product met de aan/uit-schakelaar (3) in. Schakel het product altijd pas in als alle waterleidingen zijn aangesloten en deze dicht zijn. De motor wordt ingeschakeld, tot de vereiste druk is opgebouwd. Na het opbouwen van de druk schakelt de motor uit.
5. Ontgrendel de inschakelhendel (14) met de vergrendelknop (15).
6. Druk de inschakelhendel (14) van het spuitpistool (13) in. De motor van het product start automatisch.
7. Door het loslaten van de inschakelhendel (14) schakelt het product uit, de hogedruk in het systeem blijft behouden.

11.2 Bedrijf beëindigen

1. Schakel het product met de aan/uit-schakelaar (3) uit. Trek de voedingsstekker uit het stopcontact.
2. Sluit de waterkraan.
3. Koppel de hogedrukreiniger los van de watertoevoer.
4. Druk de inschakelhendel (14) van het spuitpistool (13) in om de beschikbare druk in het systeem af te bouwen.

11.3 Zelfaanzuigfunctie

U kunt het product ook onafhankelijk van de watertoevoer gebruiken (bijv. regenton) dankzij de geïntegreerde waterzuigfunctie. Deze functie kan uitsluitend worden gebruikt met een aanzuigslang met filterkorf (niet meegeleverd).

⚠ WAARSCHUWING! Het product zelf mag niet in de open waterbron worden gedompeld. Er bestaat gevaar op persoonlijke schade door elektrische schokken.

1. Steek de aanzuigslang met filterkorf op de koppeling van de wateraansluiting (19).

2. Hang het einde met de filterkorf in het waterafnamepunt. Let op een voldoende watervoorraad en een veilige watertoevoer.

AANWIJZING: Een drooglopen leidt tot een beschadiging van het product.

3. Verwijder de lans (12) van het spuitpistool (13). Druk de inschakelhendel (22) van het spuitpistool (9) in en schakel vervolgens het product in.
4. Het product begint water aan te zuigen en de lucht kan ontsnappen.
5. Bevindt zich geen lucht meer in het product, kunt u de inschakelhendel (14) van het spuitpistool (13) loslaten. U kunt het opzetstuk van uw keuze aansluiten op het spuitpistool (13).

AANWIJZING: Het product mag niet hoger staan dan het waterafnamepunt.

12. Transport (afb. 1)

Met behulp van de beugelgreep (1) kunt u het product praktisch transporteren.

13. Reiniging en onderhoud

⚠ WAARSCHUWING! Trek voorafgaand aan alle werkzaamheden aan het product de voedingsstekker los. Daartoe behoort ook het aansluiten op de watertoevoer of de poging om lekkages op te lossen.

Er bestaat anders gevaar op een elektrische schok of gevaar voor letsel door bewegende onderdelen.

13.1 Onderhoud

De hogedrukreiniger is onderhoudsvrij.

13.2 Reiniging

⚠ WAARSCHUWING! Spuit het product niet af met water en reinig dit niet onder stromend water. Er bestaat gevaar op elektrische schokken en het product kan beschadigd raken.

- Zorg dat de veiligheidsinrichtingen, de ventilatieleuven en de motorbehuizing zo stof- en vuilvrij mogelijk zijn. Wrijf het product met een schone doek af en blaas deze met perslucht bij lage druk uit.
- Wij adviseren u het product direct na elk gebruik te reinigen.

- Maak het product regelmatig schoon met een vochtige doek en een beetje zachte zeep. Gebruik geen reinigingsmiddelen of oplosmiddelen; deze kunnen de kunststofonderdelen van het product aantasten. Let op dat er geen water in het product binnendringt. Het indringen van water vergroot het risico op een elektrische schok.

Verwijder vreemde deeltjes uit verstopte mondstukken met behulp van de reinigungsnaald sproeier (21).

Spoel het mondstuk met water na om de vreemde deeltjes te verwijderen.

14. Opslag (afb. 3)

- Bewaar het product en de bijbehorende accessoires op een donkere, droge en vorstvrije en voor kinderen ontoegankelijke plaats.
- Wikkel het netsnoer (4) om de houder voor het netsnoer (2) op.
- Berg de accessoires op de houder voor accessoires (7) en de hogedrukslang (18) op de houder voor de hogedrukslang (8)
- De optimale opslagtemperatuur ligt tussen 5 en 30°C.
- Bewaar het product in de originele verpakking.
- Dek het product af om het te beschermen tegen stof of vocht.
- Bewaar de gebruikshandleiding bij het product.

15. Elektrische aansluiting

De geïnstalleerde elektromotor is bedrijfsklaar aangesloten. De aansluiting voldoet aan de relevante VDE- en DIN-voorschriften. De netaansluiting van de klant en het gebruikte verlengsnoer moeten eveneens aan deze voorschriften voldoen.

Belangrijke aanwijzingen

Bij overbelasting van de motor schakelt deze zelfstandig uit. Na een afkoeltijd (deze tijd is verschillend) kan de motor weer worden ingeschakeld.

Defecte elektrische aansluitkabel.

Bij elektrische aansluitkabels treedt vaak schade aan de isolatie op.

Mogelijke oorzaken zijn:

- Drukpunten, als aansluitkabels door venster- of deuropeningen worden geleid.
- Knikken door een onvakkundige bevestiging of geleiding van het netsnoer.

- Snijplekken omdat over het netsnoer is gereden.
- Beschadigde isolatie omdat de stekker uit de wandcontactdoos is getrokken.
- Scheuren door veroudering van de isolatie.

Dergelijke defecte elektrische aansluitkabels mogen niet worden gebruikt en zijn levensgevaarlijk als de isolatie is beschadigd.

Controleer de elektrische aansluitkabels regelmatig op schade. Let erop dat bij het controleren het netsnoer niet op het stroomnet is aangesloten.

Elektrische aansluitkabels moeten aan de relevante VDE- en DIN-voorschriften voldoen. Gebruik uitsluitend snoeren met dezelfde aanduiding.

Op de aansluitkabel moet de type-aanduiding vermeld staan.

Wisselstroommotor:

- De netspanning moet 220 - 240 V~ zijn.
- Verlengsnoeren moeten tot een lengte van 25 m een doorsnede hebben van 1,5 vierkante millimeter.

Type van aansluiting Y

Als het netsnoer moet worden vervangen, dan moet dit door de fabrikant of zijn vertegenwoordiger worden gedaan om veiligheidsrisico's te voorkomen.

16. Reparatie & bestellen van reserveonderdelen

Na reparatie of onderhoud controleren of alle veiligheidstechnische delen zijn bevestigd en in optimale toestand zijn. Delen, waarbij er gevaar voor verwonding voor andere personen en kinderen bestaat, ontoegankelijk bewaren.

Let op: Conform de wetgeving voor productgaranties wordt er geen garantie geboden voor schade die ontstaan is door incorrecte reparaties of door het niet gebruiken van originele reserveonderdelen.

Draag hiertoe een klantenservice of een geautoriseerde specialist op. Overeenkomstig geldt dit ook voor accessoires.

Reserveonderdelen en accessoires zijn verkrijgbaar bij ons servicecentrum. Scan hiertoe de QR-code op de titelpagina.

Aansluitingen en reparaties

Aansluitingen en reparaties van de elektrische apparatuur mogen uitsluitend door een elektromonteur worden uitgevoerd.

Vermeld in geval van vragen de volgende gegevens:

- Stroomtype van de motor
- Gegevens van het typeplaatje van de machine
- Gegevens van het typeplaatje van de motor

Bestelling van reserveonderdelen

Bij het bestellen van reserveonderdelen moeten de volgende gegevens worden vermeld:

- Modelaanduiding
- Artikelnummer
- Gegevens op het typeplaatje

| Reserveonderdelen/accessoires | Artikelnr. |
|-------------------------------|------------|
| Terrasreiniger | 5907702701 |
| Reinigingsmiddelreservoir | 5907702704 |
| Kärcher adapter | 5907702706 |
| Pijpreinigings slang | 5907702709 |
| Lans | 5907705006 |
| Variabel mondstuk | 5907702012 |
| Turbomondstuk | 5907702013 |
| 90° turbomondstuk | 5907702705 |
| Inlaatset | 7907713708 |
| Rotatieborstel | 5907702703 |
| Wasborstel | 5907702702 |

Service-informatie

Let op dat bij dit product de volgende delen onderhevig zijn aan gebruiksmatige of natuurlijke slijtage, resp. de volgende delen als verbruiksmateriaal wordt gebruikt.

Slijtdelen*: Koolborstels, wasborstel

* niet persé in de levering opgenomen!

17. Afvalverwerking en hergebruik

Aanwijzingen op de verpakking



De verpakkingsmaterialen zijn recyclebaar. Verpakkingen milieuvriendelijk afvoeren.

Aanwijzingen betreffende de wetgeving Afgedankte elektrische en elektronische apparatuur (AEEA)



Afgedankte elektrische en elektronische apparatuur behoort niet bij het huishoudelijke afval, maar moeten worden ingezameld resp. gescheiden worden afgevoerd!

- Oude batterijen of accu's die niet vast in het afgedankte apparaat zijn geïntegreerd, moeten vóór het afvoeren op niet-destructieve wijze worden verwijderd! Het afvoeren hiervan is geregeld in de wetgeving inzake batterijen.
- Eigenaars resp. gebruikers van elektrische en elektronische apparaten zijn wettelijk verplicht om na gebruik de batterijen en accu's in te leveren.
- De eindgebruiker is verantwoordelijk voor het wisselen van persoonsgerelateerde gegevens op het af te voeren afgedankte apparaat!
- Het symbool van de doorgekruiste vuilnisbak betekent dat afgedankte elektrische en elektronische apparatuur niet bij het huishoudelijk afval mag worden gegooid.
- Afgedankte elektrische en elektronische apparatuur kunnen bij de volgende punten kosteloos worden ingeleverd:
 - Openbare afvalverwijderings- of inzamelingspunten (b.v. gemeentewerven).
 - Verkooppunten van elektrische apparaten (stationair en online), voor zover dealers verplicht zijn ze terug te nemen of dit vrijwillig aanbieden.
 - Tot drie afgedankte elektronische apparaten per apparaattype, met een randlengte van niet meer dan 25 centimeter, kunnen gratis naar de fabrikant worden teruggebracht zonder eerst een nieuw apparaat van de fabrikant te hoeven kopen, of naar een ander erkend verzamelpunt in je omgeving worden gebracht.
 - Voor verdere aanvullende terugnamevoorwaarden van de fabrikanten en distributeurs verzoeken wij u contact op te nemen met de betreffende klantenservice.
- Bij levering van een nieuw elektrisch apparaat door de fabrikant aan een particulier huishouden, kan de fabrikant op verzoek van de eindgebruiker zorgen voor het kosteloos afhalen van het afgedankte elektrische apparaat. Neem hiertoe contact op met de klantenservice van de fabrikant.
- Deze uitspraken zijn alleen geldig voor apparaten die in de landen van de Europese Unie worden geïnstalleerd en verkocht en die onder de Europese Richtlijn 2012/19/EU vallen. In landen buiten de Europese Unie kunnen andere voorschriften gelden voor het afvoeren van afgedankte elektrische en elektronische apparatuur.

18. Verhelpen van storingen

De volgende tabel toont storingssymptomen en beschrijft hoe u deze op kunt lossen, als uw product niet goed werkt. Als u het probleem hiermee niet kunt vinden en kan oplossen, neem dan contact op met uw service-werkplaats.

| Storing | Mogelijke oorzaak | Oplossing |
|---------------------------|---|---|
| Sterke drukschommelingen. | Mondstuk vervuild of verstopt. | Spoel het mondstuk met water. Reinig, indien nodig, de sproeikopboring met de reinigingsnaald sproeier (21). |
| Product draait niet. | Product uitgeschakeld. Aan/uitschakelaar (3) uitgeschakeld. | Schakel het product met de aan/uitschakelaar (3) in. |
| | Beschadigd netsnoer. | Schakel het product uit en koppel het apparaat los van het net. Netaansluitleiding op beschadiging controleren. Eventueel de netaansluitleiding door een geautoriseerde specialist laten vervangen. |
| | Onjuiste spanningsvoorziening. | Controleer de elektrische installatie op overeenstemming met de gegevens op het typeplaatje. |
| Product heeft geen druk. | Leidingdrukverlies. | Controleer de watertoevoer. |
| Lekkages aan het systeem. | Aansluitingen niet juist gemonteerd. | Schakel het product uit en koppel het apparaat los van het net. Sluit het product opnieuw op de waterleidingen aan. |

Declaración de los símbolos en el producto

Este manual utiliza símbolos para llamar su atención sobre los posibles riesgos. Los símbolos de seguridad y explicaciones que acompañan a estos deben ser comprendidos perfectamente. Las propias advertencias no descartan ningún riesgo y no deben ser sustitutivas de unas medidas correctas para prevenir accidentes.

| | |
|---|--|
|  | <p>Advertencia: para reducir los riesgos de lesiones, lea el manual de instrucciones.</p> |
|  | <p>Utilice protección auditiva. El efecto del ruido puede causar pérdida auditiva.</p> |
|  | <p>Use gafas de protección. Chispas que se originen durante el trabajo, o astillas, virutas y polvo que salgan del producto pueden provocar una pérdida de visión.</p> |
|  | <p>El producto no debe conectarse directamente a la red pública de agua potable.</p> |
|  | <p>No dirija el chorro de alta presión hacia personas, animales, equipos eléctricos activos o al producto mismo.</p> |
|  | <p>Clase de protección II (aislamiento doble)</p> |
|  | <p>El producto cumple con las normativas europeas vigentes.</p> |
| <p>⚠ ¡Atención!</p> | <p>En este manual de instrucciones, hemos colocado este signo en los lugares que afectan a su seguridad.</p> |

Índice de contenidos:
Página:

| | | |
|-----|---|-----|
| 1. | Introducción | 64 |
| 2. | Descripción del producto (Fig. 1 + 2) | 64 |
| 3. | Volumen de suministro (fig. 1 + 2) | 64 |
| 4. | Uso previsto | 65 |
| 5. | Indicaciones de seguridad | 65 |
| 6. | Riesgos residuales | 66 |
| 7. | Datos técnicos | 67 |
| 8. | Desembalaje | 68 |
| 9. | Antes de la puesta en marcha | 68 |
| 10. | Estructura (Fig. 1 + 2) | 68 |
| 11. | Poner en funcionamiento (Fig. 1 + 2) | 69 |
| 12. | Transporte (Fig. 1) | 69 |
| 13. | Limpieza y mantenimiento | 70 |
| 14. | Almacenamiento (Fig. 3) | 70 |
| 15. | Conexión eléctrica | 70 |
| 16. | Reparación y pedido de piezas de repuesto | 71 |
| 17. | Eliminación y reciclaje | 71 |
| 18. | Solución de averías | 72 |
| 19. | Declaración de conformidad | 211 |

1. Introducción

Fabricante:

Scheppach GmbH
Günzburger Straße 69
D-89335 Ichenhausen (Alemania)

Estimado cliente:

Esperamos que el trabajo con su nuevo producto sea muy satisfactorio y fructífero.

Nota:

El fabricante de este producto, de acuerdo con la legislación alemana de responsabilidad sobre productos, no se hace responsable de los daños originados en este producto o causados por éste en los siguientes casos:

- Manejo incorrecto
- inobservancia del manual de instrucciones,
- reparaciones efectuadas por personal técnico no autorizado ajeno a nuestra empresa,
- montaje y sustitución de piezas de repuesto no originales,
- empleo no conforme al previsto
- fallos de la instalación eléctrica en caso de incumplimiento de las normas eléctricas y disposiciones VDE 0100, DIN 57113 / VDE 0113

Observe lo siguiente:

Lea antes del montaje y de la puesta en marcha el texto completo del presente manual de instrucciones.

El presente manual de instrucciones tiene como fin facilitarle los conocimientos necesarios sobre su producto y que pueda aprovechar sus posibilidades de uso conforme a las previstas.

El manual de instrucciones incluye importantes indicaciones sobre cómo debe trabajar con el producto de forma segura, competente y rentable y cómo puede evitar peligros, ahorrar costes por reparaciones, reducir los tiempos de inactividad y aumentar la fiabilidad y la vida útil del producto.

Además de las normas de seguridad incluidas en este manual de instrucciones, se deberán observar estrictamente las prescripciones vigentes en su país para el funcionamiento del producto.

Conserve el manual de instrucciones en una funda de plástico protegido del polvo y de la humedad con el producto. Este deberá leerse y observarse con atención por cada persona empleada antes de comenzar a trabajar por primera vez.

En el producto solo deben trabajar personas instruidas en su manejo y familiarizadas con los peligros que esta conlleva.

Debe respetarse la edad laboral mínima.

Además de las indicaciones de seguridad incluidas en el presente manual de instrucciones y las prescripciones especiales vigentes en su país, deberán observarse las normas técnicas generalmente reconocidas para el funcionamiento de producto de estructura similar.

Declinamos cualquier responsabilidad de posibles accidentes o daños que puedan producirse por no obedecer las presentes instrucciones e indicaciones de seguridad.

2. Descripción del producto (Fig. 1 + 2)

1. Empuñadura de puente
2. Soporte para cable de conexión a la red
3. Interruptor de conexión/desconexión
4. Cable de red eléctrica
5. Botón de bloqueo
6. Conexión de manguera de alta presión
7. Soporte para accesorios
8. Soporte para manguera de alta presión
9. Toma de agua
10. Boquilla variable
11. Botón de bloqueo de la boquilla
12. Lanza
13. Pistola pulverizadora
14. Palanca de cambio
15. Botón de desbloqueo
16. Empalme para manguera de alta presión pistola pulverizadora
17. Botón de bloqueo
18. Manguera de alta presión
19. Acoplamiento de conexión de agua
20. Tornillo
21. Aguja para limpieza de boquillas

3. Volumen de suministro (fig. 1 + 2)

| Pos. | Cantidad | Denominación |
|------|----------|---|
| | 1 | Limpiador eléctrico de alta presión |
| 1 | 1 | Empuñadura de puente |
| 2 | 1 | Soporte para cable de conexión a la red |
| 7 | 1 | Soporte para accesorios |

| | | |
|----|--------|---------------------------------------|
| 8 | 1 | Soporte para manguera de alta presión |
| 10 | 1 | Boquilla variable |
| 12 | 1 | Lanza |
| 13 | 1 | Pistola pulverizadora |
| 18 | 1 | Manguera de alta presión |
| 19 | 1 | Acoplamiento de conexión de agua |
| 20 | 4 uds. | Tornillo |
| 21 | 1 | Aguja para limpieza de boquillas |
| | 1 | Manual de instrucciones |

4. Uso previsto

El limpiador eléctrico de alta presión se utiliza:

- Para la limpieza de máquinas, vehículos, edificios, herramientas, fachadas, terrazas, aparatos de jardinería, etc., con chorro de agua a alta presión.
- Con piezas accesorias y de repuesto originales.
- Preste atención a las indicaciones del fabricante respecto al objeto a limpiar.

El producto solo debe utilizarse para el uso previsto. Se considerará inapropiado cualquier uso que vaya más allá. Los daños o lesiones de cualquier tipo producidos a consecuencia de lo anterior serán responsabilidad del usuario/operario, no del fabricante.

El cumplimiento de las indicaciones de seguridad también forma parte del uso conforme al previsto, al igual que el manual de montaje y las instrucciones de funcionamiento en el manual de instrucciones.

Las personas que se ocupen del manejo y uso del producto, deben estar familiarizadas con el mismo e informadas sobre los posibles peligros.

Si el usuario hiciera modificaciones en el producto, el fabricante no se responsabilizará de ningún daño que ello pueda causar.

El producto debe usarse únicamente con piezas y accesorios originales del fabricante.

Deben observarse las prescripciones de seguridad, trabajo y mantenimiento del fabricante, así como las dimensiones indicadas en los Datos técnicos.

Recuerde que nuestros productos no están diseñados para usos comerciales, artesanales ni industriales. No concedemos ningún tipo de garantía si se utiliza el producto en empresas comerciales, artesanales o industriales, ni en actividades de características similares.

El fabricante no se responsabiliza de ningún daño causado por un uso que contravenga el uso previsto o un manejo incorrecto.

5. Indicaciones de seguridad

Indicaciones generales de seguridad

- Los niños no pueden utilizar este producto. Vigilar a los niños para asegurarse de que no jueguen con el producto.
- El producto puede ser utilizado por personas con limitaciones en sus capacidades físicas, sensoriales o mentales, o con falta de experiencia y conocimiento, si se encuentran bajo supervisión o han recibido instrucciones sobre el uso seguro del dispositivo y comprenden los riesgos consecuentes.
- No deberán utilizar este producto las personas que no estén familiarizadas con el manual de instrucciones.
- El limpiador eléctrico de alta presión no debe ser manejado por personas sin formación.
- Si se produce una avería o un defecto durante el funcionamiento, hay que apagar el producto inmediatamente y quitar la clavija de conexión de la red. A continuación, léase el capítulo Ayuda en caso de avería.

Trabajos con el producto

⚠ ¡Precaución! De las siguientes formas, evitará accidentes y lesiones:

El limpiador eléctrico de alta presión pueden ser peligroso si no se utiliza correctamente. El chorro no debe dirigirse a personas, animales, equipos eléctricos activos ni al producto mismo.

- Utilice el producto solo de pie y en un suelo nivelado y estable.
- No dirija el chorro hacia usted ni otras personas para limpiar la ropa o el calzado.
- Póngase ropa y gafas de protección adecuadas para protegerse contra salpicaduras de agua o suciedad.
- No utilice este producto cuando otras personas se encuentren dentro del rango de alcance, a menos que estén usando ropa de protección.
- Tome las medidas adecuadas para mantener a los niños alejados del producto en marcha.
- No use el producto cerca de líquidos o gases inflamables. En caso de inobservancia, existe peligro de explosión.
- No pulverice ningún líquido inflamable. ¡Existe peligro de explosión!

- En caso de contacto con el detergente, enjuáguese con agua limpia abundante.
- Conserve el producto en un lugar seco y fuera del alcance de los niños.

⚠ ¡Precaución! Así evitará daños en el producto y posibles daños personales resultantes de ello:

- No trabaje con un producto dañado, incompleto o remodelado sin la autorización del fabricante. Antes de la puesta en marcha, solicite a un profesional que compruebe que se han adoptado las medidas de protección eléctrica necesarias.
- No ponga en marcha el producto si el cable de alta presión, la entrada de agua u otra pieza importante, como la manguera de alta presión o la pistola pulverizadora, están dañadas o tienen fugas.
- Proteja el producto de las heladas y del funcionamiento en seco.
- Las mangueras de alta presión, la grifería y los acoplamientos son importantes para la seguridad de la máquina. Utilice solo mangueras de alta presión, grifería y acoplamientos recomendados por el fabricante.
- Para garantizar la seguridad de la máquina, utilice solo piezas de repuesto originales o autorizadas por el fabricante.
- El producto solo puede abrirlo un técnico electricista autorizado. En caso de reparaciones, contacte siempre con nuestro centro de servicio.

Seguridad eléctrica

⚠ ¡Precaución! Evite, por tanto, accidentes y lesiones por una descarga eléctrica:

- Si se utiliza un cable alargador, la clavija y el acoplamiento debes ser estancos.

⚠ Los cables alargadores inadecuados pueden ser peligrosos. Existe peligro de daños en personas por descarga eléctrica.

- Proteja las conexiones de enchufe de la humedad.
- Si existe riesgo de inundación, conecte las conexiones de enchufe en una zona a prueba de inundaciones.
- Preste atención a que atención de red coincida con las especificaciones de la placa de identificación.
- La conexión a red debe realizarla un electricista con experiencia y cumplir los requisitos de la norma IEC 60364-1.

- Las conexiones eléctricas deben ser realizadas por un electricista de acuerdo con todas las normativas locales y nacionales.
- Conecte el producto únicamente a una toma de corriente con un dispositivo de corriente residual (RCD) con una corriente de disparo no superior a 30 mA.
- Antes de cada uso, compruebe si hay daños en el producto, el cable de conexión a la red y la clavija.
- Si el cable de conexión a la red de este producto está dañada, será el fabricante o su servicio de atención al cliente, o bien una persona de similar cualificación, quien deba sustituirla para evitar peligros.
- No utilice el cable de conexión a la red para retirar la clavija de la toma del enchufe. Proteja el cable de conexión a la red contra el calor, el aceite y los bordes afilados.
- No transporte ni sujete el producto por el cable de conexión a la red.
- Un cable alargador inadecuado puede ser peligroso. Si se va a utilizar un cable alargador, este tendrá que ser apto para su uso en exteriores y la conexión deberá estar seca y por encima del suelo. Se recomienda utilizar un tambor de cable que garantice que la toma de enchufe esté a una altura mínima de 60 mm por encima del suelo. Compruebe que el cable no esté dañado.
- Antes de realizar cualquier trabajo en el producto, durante los descansos y cuando no esté en uso, desconecte la clavija de conexión de la red de la toma de enchufe.
- Los cables alargadores no deben tener una sección transversal inferior a 2 x 2,5 mm².
- Póngase calzado resistente para protegerse contra una descarga eléctrica.
- Para protegerse contra una descarga eléctrica, ponga en funcionamiento el producto solo en posición recta y de pie.
- Desconecte siempre el disyuntor de red cuando la máquina se quede sin vigilancia.

6. Riesgos residuales

El producto se ha construido de acuerdo con los últimos avances tecnológicos y las reglas técnicas de seguridad reconocidas. Aun así, pueden emanar determinados riesgos residuales durante el trabajo.

A pesar de darse un uso conforme al previsto, no se pueden descartar por completo determinados factores de riesgos residuales. Condicionados por la construcción y la estructura de la máquina, se pueden producir las siguientes situaciones:

- Si no se utilizan las líneas de conexión eléctricas apropiadas, existe riesgo para la salud.
- Daños auditivos si no se emplea una protección auditiva adecuada.
- Además, a pesar de todas las precauciones adoptadas puede seguir habiendo riesgos residuales no evidentes.
- Los riesgos residuales pueden minimizarse si se tienen en cuenta las “indicaciones de seguridad” y el “uso previsto”, así como el “manual de instrucciones”.
- Antes de realizar trabajos de ajuste o de mantenimiento, suelte la tecla de arranque y desenchufe la clavija de conexión de la red.

¡Advertencia! Esta herramienta eléctrica produce un campo electromagnético mientras funciona. Este campo puede perjudicar bajo circunstancias concretas implantes médicos activos o pasivos. Con el fin de reducir el peligro de lesiones graves o mortales, recomendamos a las personas con implantes médicos que consulten tanto a su médico como al fabricante del implante médico antes de manejar la herramienta eléctrica.

7. Datos técnicos

| | |
|---|------------------|
| Motor de corriente alterna | 230 V~ |
| Potencia | 1400 W |
| Longitud del cable de conexión a la red | 5 m |
| Longitud de la manguera de alta presión | 3 m |
| Peso | 5,0 kg |
| Clase de protección | II |
| Tipo de protección | IPX5 |
| Presión de medición/presión de servicio (p) | 8 MPa / 80 bar |
| Potencia máx. permitida (p máx.) | 11 Mpa / 110 bar |
| Presión máx. de admisión (p máx.) | 1,2 Mpa / 12 bar |
| Temperatura máx. de admisión (T en máx.) | 50°C |
| Cantidad de caudal nominal (Q) | 5,5 l/min |
| Caudal máx. (Qmax) | 6,5 l/min |

Reservado el derecho a introducir modificaciones técnicas.

Ruidos y vibraciones

⚠ ¡ADVERTENCIA! El ruido puede tener consecuencias graves para su salud. Si el ruido de la máquina supera los 85 dB, póngase una protección auditiva adecuada y asegúrese de que las personas que se encuentren cerca hagan lo mismo.

Los valores de emisión de ruidos y vibraciones han sido determinados según la norma EN 60335-2-79.

Valores característicos de ruido

| | |
|---|---------|
| Nivel de presión acústica L_{pA} | 74,6 dB |
| Incertidumbre K_{pA} | 3 dB |
| Nivel de potencia acústica L_{WA} | 88,3 dB |
| Nivel de potencia acústica garantizado L_{WA} | 92 dB |
| Incertidumbre K_{WA} | 3 dB |

Valores característicos de vibración

| | |
|-----------------|------------------------|
| Vibración a_h | 2,089 m/s ² |
| Incertidumbre K | 1,5 m/s ² |

El valor total de vibración indicado y el valor de emisión de ruidos indicado se han medido siguiendo un proceso de comprobación normalizado y pueden utilizarse para comparar una herramienta eléctrica con otra.

El valor de emisión de ruidos indicado y el valor total de vibración indicado también se pueden emplear para realizar una evaluación preliminar de la carga.

⚠ ¡ADVERTENCIA! Las emisiones de ruido y el valor de emisión de vibraciones pueden diferir de los valores indicados durante el uso real de la herramienta eléctrica, dependiendo del tipo y modo de uso de la misma, especialmente, del tipo de pieza de trabajo con el que se trabaje.

Intente mantener lo más baja posible la carga. Medida a modo de ejemplo: limitación del tiempo de trabajo. Para ello, deben tenerse en cuenta todas las fracciones de los ciclos de funcionamiento (por ejemplo, tiempos en los que la herramienta eléctrica se encuentra desconectada, y tiempos en los que se encuentra conectada, pero funcionando sin carga).

8. Desembalaje

- Abra el embalaje y extraiga el producto cuidadosamente.
- Retire el material de embalaje y los seguros de embalaje y transporte (si los hubiera).
- Compruebe la integridad del volumen de suministro.
- Compruebe que no haya daños de transporte en el producto y en los componentes de los accesorios. En caso de reclamación, ésta deberá comunicarse de inmediato al transportista. Las reclamaciones realizadas posteriormente no serán atendidas.
- Conserve el embalaje por si fuera preciso hasta la extinción del período de garantía.
- Familiarícese con el producto antes de su uso con ayuda del manual de instrucciones.
- Emplee únicamente piezas originales para los accesorios, las piezas de desgaste y piezas de repuesto. Puede encargar las piezas de repuesto a su proveedor técnico.
- Indique en los pedidos nuestro número de artículo, el tipo de producto y el año de construcción del producto.

⚠ ¡ADVERTENCIA!

¡El producto y los materiales de embalaje no son aptos como juguetes para niños! Los niños no deben jugar con bolsas de plástico, láminas o piezas pequeñas. Existe peligro de atragantamiento y asfixia.

9. Antes de la puesta en marcha

Según las normativas vigentes, el limpiador eléctrico de alta presión no debe funcionar nunca sin un sistema de separación en la red de agua potable. Debe utilizarse un sistema de separación adecuado según EN 12729 tipo BA.

El agua que ha pasado por un sistema de separación no se considerará agua potable. Encontrará el sistema de separación en cualquier tienda especializada.

Un sistema de separación (antirretorno) impide que el agua y el detergente fluyan de nuevo a la tubería de agua potable.

- Utilice una manguera de jardinería normal de 1/2" con una longitud mínima de 5 m para el suministro de agua. No debe superar los 30 m de longitud.

- Utilice el producto en una conexión de agua doméstica con una capacidad de bombeo mínima de 500 l/h.
- También puede utilizar el producto independientemente del suministro de agua (por ejemplo, en un barril de lluvia) gracias a la función de aspiración de agua integrada. Esta función solo puede utilizarse con una manguera de aspiración con cesta filtrante. La manguera de aspiración con cesta filtrante no está incluida en el volumen de suministro.

10. Estructura (Fig. 1 + 2)

1. Coloque el producto en vertical sobre una superficie plana y recta.
2. Empuje el asa de estribo (1) en la conexión del lado superior del producto y sujétela con dos tornillos (20). Para ello, utilice un destornillador de estrella (no incluido en el volumen de suministro).
3. Fije el soporte para la manguera de alta presión (8) con dos tornillos (20) en el lado posterior del aparato. Para ello, utilice un destornillador de estrella (no incluido en el volumen de suministro).
4. Introduzca el soporte para el cable de conexión a la red (2) y el soporte para accesorios (7) en los dos puntos de fijación laterales del aparato.
5. Inserte una de las clavijas de acoplamiento de la manguera de alta presión (18) en la conexión de la manguera de alta presión de la pistola pulverizadora (16), y la otra clavija de acoplamiento en la conexión de la manguera de alta presión (6), hasta que encajen.
6. Para retirar la manguera de alta presión (18), accione el botón de bloqueo (17) de la pistola pulverizadora (13) y el botón de bloqueo (5) del producto, y saque hacia fuera la manguera de alta presión (18).
7. Enrosque el acoplamiento para la conexión de agua (19) en la conexión de agua (9).
8. Utilice una manguera de jardinería con acoplamiento rápido (no incluida en el volumen de suministro) y conéctela al acoplamiento para la conexión de agua (19).
9. Conecte la lanza (12) con la pistola pulverizadora (13) enchufándola y enroscándola (cierre de bayoneta).
10. Una vez montada la lanza (12), conecte la boquilla variable (10) con la lanza (12). Para ello, introduzca la boquilla variable (10) en la lanza (12) hasta que encaje esta. Para retirar la boquilla variable (10), pulse el botón de desbloqueo de la boquilla (11) situado en el extremo delantero de la lanza (12) y tire del accesorio hacia delante.

11. Poner en funcionamiento (Fig. 1 + 2)

⚠ ¡Atención!

Antes de la puesta en marcha, es imprescindible montar por completo el producto.

Selección de accesorios

Seleccione el accesorio adecuado en función del trabajo que necesite realizar:

Boquilla variable (6): La boquilla variable (10) con su chorro plano es especialmente adecuada para la limpieza de superficies. Al girar la punta de la boquilla puede ajustar la anchura del chorro de agua.

11.1 Conexión

⚠ ¡ADVERTENCIA! Observe la fuerza de retroceso del chorro de agua que sale. Asegúrese de estar bien apoyado y sujete firmemente la pistola pulverizadora (13). De lo contrario, podría lesionarse a sí mismo u otras personas.

⚠ ¡ADVERTENCIA! En caso de fugas en el sistema de agua, desconecte inmediatamente el producto con el interruptor de encendido/apagado (3) y quite el producto de la red mediante el cable de conexión a la red. ¡Existe peligro de descarga eléctrica! Empiece volviendo a conectar las conexiones de agua.

NOTA: No ponga a funcionar el producto con el grifo de agua cerrado. Poner a funcionar el producto en seco lo dañará.

1. Asegúrese de que el limpiador eléctrico de alta presión esté desconectado en el interruptor de encendido/apagado (3).
2. Conecte la clavija de conexión de la red en la toma de enchufe.
3. Abra completamente el grifo de agua.
4. Encienda el producto mediante el interruptor de encendido/apagado (3). Encienda siempre el producto solo cuando haya conectado todas las tuberías de agua y estén bien apretadas. El motor se enciende hasta acumular la presión necesaria. Una vez acumulada la presión, el motor se apaga.
5. Desbloquee la palanca de conexión (14) con el botón de bloqueo (15).
6. Presione la palanca de conexión (14) de la pistola pulverizadora (13). El motor del producto arranca inmediatamente.

7. Al soltar la palanca de conexión (14), el producto se desconecta y se mantiene la alta presión en el sistema.

11.2 Finalizar el funcionamiento

1. Apague el producto mediante el interruptor de encendido/apagado (3). Desenchufe la clavija de conexión de la red.
2. Cierre el grifo de agua.
3. Separe el limpiador eléctrico de alta presión del suministro de agua.
4. Presione la palanca de conexión (14) de la pistola pulverizadora (13) para liberar la presión existente en el sistema.

11.3 Función de autoaspiración

También puede utilizar el producto independientemente del suministro de agua (por ejemplo, en un barril de lluvia) gracias a la función de aspiración de agua integrada. Esta función debe utilizarse exclusivamente con una manguera de aspiración con cesta filtrante (no incluida en el volumen de suministro).

⚠ ¡ADVERTENCIA! El producto en sí no debe sumergirse en la fuente de agua abierta. Existe peligro de daños en personas por descarga eléctrica.

1. Empalme la manguera de aspiración con cesta filtrante al acoplamiento de conexión de agua (19).
2. Cuelgue el extremo con el cesto filtrante en la toma de agua. Asegúrese de que la reserva de agua sea suficiente y segura.

NOTA: Poner a funcionar el producto en seco lo dañará.

3. Retire la lanza (12) de la pistola pulverizadora (13). Presione la palanca de conexión (22) de la pistola pulverizadora (9) y solo entonces encienda el producto.
4. El producto empieza a aspirar agua y el aire puede salir.
5. Cuando ya no haya aire en el producto, suelte la palanca de conexión (14) de la pistola pulverizadora (13). Puede conectar el accesorio que desee a la pistola pulverizadora (13).

NOTA: El producto no debe colocarse por encima del punto de toma de agua.

12. Transporte (Fig. 1)

Con ayuda del asa de estribo (1) puede transportar cómodamente el producto.

13. Limpieza y mantenimiento

⚠ **¡ADVERTENCIA!** Desenchufe la clavija de conexión de la red antes de realizar cualquier trabajo. Esto incluye la conexión al suministro de agua o el intento de eliminar fugas.

Existe riesgo de descarga eléctrica o lesiones por piezas móviles.

13.1 Mantenimiento

El limpiador eléctrico de alta presión no necesita mantenimiento.

13.2 Limpieza

⚠ **¡ADVERTENCIA!** No rocíe el producto con agua ni lo limpie bajo el grifo de agua corriente. Existe riesgo de descarga eléctrica y el producto podría dañarse.

- En lo posible, mantenga los dispositivos de protección, las ranuras de aire y el cárter del motor libres de polvo y suciedad. Limpie el producto con un paño limpio o soplelo con aire comprimido a baja presión.
- Recomendamos limpiar el producto directamente después del uso.
- Limpie regularmente el producto con un paño húmedo y algo de jabón blando. No utilice ningún producto de limpieza ni disolventes; estos podrían deteriorar las piezas de plástico del producto. Vigile que no entre agua en el interior del producto. La entrada de agua aumenta el riesgo de descarga eléctrica.

Puede eliminar los cuerpos extraños de las boquillas obstruidas con la aguja para limpieza de boquillas (21). Seguidamente, enjuague las boquillas con agua para desprender los cuerpos extraños.

14. Almacenamiento (Fig. 3)

- Almacene el producto y sus accesorios en un lugar oscuro, seco y sin riesgo de heladas que no esté al alcance de los niños.
- Enrolle el cable de red (4) en el soporte del cable de conexión a la red (2).
- Para guardar el accesorio, colóquelo en el soporte para accesorios (7); y para la manguera de alta presión (18), haga lo propio con el soporte para la manguera de alta presión (8)
- El rango de temperatura de almacenamiento es de 5 a 30°C.

- Conserve el producto en su embalaje original.
- Cubra el producto para protegerlo del polvo o de la humedad.
- Guarde el manual de instrucciones junto con el producto.

15. Conexión eléctrica

El motor eléctrico instalado está conectado listo para utilizarse. La conexión cumple las pertinentes disposiciones VDE y DIN. La conexión a la red por parte del cliente, así como el cable alargador utilizado deben cumplir estas normas.

Indicaciones importantes

En caso de sobrecarga del motor, este se desconecta automáticamente. Tras un tiempo de refrigeración (los tiempos varían), puede conectarse de nuevo el motor.

Línea de conexión eléctrica defectuosa.

En las líneas de conexión eléctrica surgen a menudo daños de aislamiento.

Las causas para ello pueden ser:

- Puntos de presión al conducir las líneas de conexión a través de ventanas o puertas entreabiertas.
- Puntos de dobleces ocasionados por la fijación o el guiado incorrectos de la línea de conexión.
- Zonas de corte al sobrepasar la línea de conexión.
- Daños de aislamiento por tirar de la línea de conexión de la caja de enchufe mural.
- grietas causadas por la obsolescencia del aislamiento.

Tales líneas de conexión eléctrica deficientes no deben utilizarse, pues suponen un riesgo para la vida debido a los daños de aislamiento.

Supervisar con regularidad las líneas de conexión eléctrica en busca de posibles daños. Durante la comprobación, preste atención a que la línea de conexión no cuelgue de la red eléctrica.

Las líneas de conexión eléctrica deben cumplir las pertinentes disposiciones VDE y DIN. Utilice solo líneas de conexión con la misma certificación.

La impresión de la denominación del tipo en el cable de conexión es obligatoria.

Motor de corriente alterna:

- La tensión de red debe ser de 220 - 240 V~.
- Los cables alargadores de hasta 25 m de longitud deben poseer una sección de 1,5 milímetros cuadrados.

Tipo de conexión Y

Si fuera necesario sustituir el cable de conexión a la red, debe realizarlo el fabricante o su agente representante para evitar riesgos de seguridad.

16. Reparación y pedido de piezas de repuesto

Tras la reparación o el mantenimiento, asegúrese de que todas las piezas de seguridad técnica estén colocadas y se encuentran en estado óptimo. Las piezas que conllevan peligros de lesión deben estar inaccesibles a otras personas y a los niños.

Atención: Según la ley de responsabilidad de los productos, no se asume ninguna responsabilidad por daños ocasionados por reparaciones no profesionales o por no utilizar piezas de repuesto originales.

Asigne a un servicio de atención al cliente o a un profesional autorizado. Esto también es válido para las piezas de accesorios.

Encontrará las piezas de repuesto y los accesorios en nuestro centro de servicio. Para ello, escanee el código QR que aparece en la portada.

Conexiones y reparaciones

Las conexiones y reparaciones del equipamiento eléctrico debe realizarlas solo un experto electricista.

En caso de dudas, facilite los siguientes datos:

- Tipo de corriente del motor
- Datos de la placa de características de la máquina
- Datos de la placa de características del motor

Pedido de piezas de repuesto

Al efectuar el pedido de piezas de repuesto, deben incluirse las siguientes indicaciones:

- Designación del modelo
- Número de artículo
- Datos de la placa de características

Piezas de repuesto / accesorios N.º de artículo

| | |
|---------------------------------------|------------|
| Limpiador de terrazas | 5907702701 |
| Recipiente del producto de limpieza | 5907702704 |
| Adaptador Kärcher | 5907702706 |
| Manguera para la limpieza de tuberías | 5907702709 |
| Lanza | 5907705006 |
| Boquilla variable | 5907702012 |
| Boquilla turbo | 5907702013 |
| Boquilla turbo de 90° | 5907702705 |

| | |
|---------------------|------------|
| Juego de aspiración | 7907713708 |
| Cepillo giratorio | 5907702703 |
| Cepillo de lavado | 5907702702 |

Información sobre el servicio técnico

Hay que tener en cuenta que los siguientes componentes de este producto están sometidos a desgaste natural o por el uso o que se requieren los siguientes materiales de consumo.

Piezas de desgaste*: Escobillas de carbón, cepillo de lavado.

* ¡No se incluyen obligatoriamente en el volumen de suministro!

17. Eliminación y reciclaje

Notas sobre el embalaje



Los materiales de embalaje son reciclables. Deseche los embalajes de forma respetuosa con el medio ambiente.

Notas sobre la Ley alemana de aparatos eléctricos y electrónicos (ElektroG)



¡Los residuos de equipos eléctricos y electrónicos no forman parte de la basura doméstica, sino que deben recogerse o eliminarse por separado!

- ¡Antes de la entrega, deben retirarse, libres de daños, las baterías usadas o las baterías recargables que no vengán instaladas de manera permanente en el aparato usado! Su eliminación está regulada por la ley alemana de baterías.
- Los propietarios o usuarios de aparatos eléctricos y electrónicos están legalmente obligados a devolverlas después de su uso.
- ¡El usuario final es responsable de eliminar sus datos personales en el aparato usado que se va a desechar!
- El símbolo del contenedor con ruedas tachado significa que los equipos eléctricos y electrónicos no deben desecharse junto con la basura doméstica.
- Los residuos de equipos eléctricos y electrónicos se pueden entregar de forma gratuita en los siguientes lugares:
 - Puntos públicos de eliminación o recogida (p. ej., obras públicas municipales).

- Puntos de venta de dispositivos electrónicos (físicos y online), siempre que los distribuidores comerciales estén obligados a retirarlos o los ofrezcan voluntariamente.
 - Puede entregar hasta tres aparatos eléctricos usados por tipo de aparato, con una longitud máxima de canto de 25 centímetros, de forma gratuita sin necesidad de adquirir previamente un aparato nuevo del fabricante o bien llevarlos a otro punto de recogida autorizado en su zona.
 - En el correspondiente servicio de atención al cliente podrá encontrar condiciones de devolución adicionales de los fabricantes y distribuidores.
- Si el fabricante entrega un aparato eléctrico nuevo a un domicilio particular, el fabricante puede encargarse de que el aparato eléctrico usado sea recogido de forma gratuita a petición del usuario final. Para ello, póngase en contacto con el servicio de atención al cliente del fabricante.
 - Estas declaraciones solo se aplican a los aparatos instalados y vendidos en los países de la Unión Europea y sujetos a la Directiva Europea 2012/19/UE. En países fuera de la Unión Europea, se pueden aplicar diferentes regulaciones a la eliminación de residuos de equipos eléctricos y electrónicos.

18. Solución de averías

La tabla siguiente indica síntomas de fallo y describe cómo se pueden solucionar si su producto no funciona correctamente. Si no es capaz de localizar y eliminar así el problema, póngase en contacto con su taller de servicio.

| Avería | Posible causa | Solución |
|-----------------------------------|--|--|
| Fuertes fluctuaciones de presión. | Boquilla sucia o atascada. | Enjuague la boquilla con agua. Si es necesario, limpie el orificio de la boquilla con la aguja para limpieza de boquillas (21). |
| El producto no funciona. | Producto apagado. Interruptor de encendido/apagado (3) desconectado. | Encienda el producto mediante el interruptor de encendido/apagado (3). |
| | Cable de conexión a la red dañado. | Apague el producto y desconéctelo de la red. Compruebe los daños en el cable de conexión a la red. Si es necesario, encargue la sustitución del cable de conexión a la red a un especialista autorizado. |
| | Suministro de tensión erróneo. | Compruebe que la instalación eléctrica cumple las especificaciones de la placa de características. |
| El producto no tiene presión. | Caída de presión del cable. | Compruebe el suministro de agua. |
| Fugas en el sistema de agua. | Conexiones mal montadas. | Apague el producto y desconéctelo de la red. Vuelva a conectar el producto a las tuberías de agua. |

Explicação dos símbolos no produto

A utilização de símbolos neste manual serve para chamar a sua atenção para potenciais riscos. Os símbolos de segurança e explicações associadas devem ser bem compreendidos. Os avisos em si não eliminam quaisquer riscos e não substituem medidas corretas para a prevenção de acidentes.

| | |
|--------------------------|--|
| | <p>Aviso - Leia o manual de instruções para minimizar o risco de ferimentos.</p> |
| | <p>Use proteção auditiva. O ruído pode causar perda de audição.</p> |
| | <p>Utilize óculos de proteção. Durante o trabalho, faíscas e lascas, aparas e pós ejetados pelo produto poderão provocar cegueira.</p> |
| | <p>O produto não deve ser diretamente ligado à rede pública de água potável.</p> |
| | <p>O jato de alta pressão não deve ser apontado para pessoas, animais, equipamento elétrico ativo ou para o produto em si.</p> |
| | <p>Classe de proteção II (isolamento duplo)</p> |
| | <p>O produto cumpre as diretivas europeias em vigor.</p> |
| <p>⚠ Atenção!</p> | <p>Neste manual de instruções temos muitas secções com este símbolo, que dizem respeito à sua segurança.</p> |

Conteúdo:
Página:

| | | |
|-----|--|-----|
| 1. | Introdução | 75 |
| 2. | Descrição do produto (Fig. 1 + 2)..... | 75 |
| 3. | Âmbito de fornecimento (Fig. 1 + 2)..... | 75 |
| 4. | Utilização correta..... | 76 |
| 5. | Indicações de segurança | 76 |
| 6. | Riscos residuais | 77 |
| 7. | Dados técnicos | 78 |
| 8. | Desembalar..... | 78 |
| 9. | Antes da colocação em funcionamento | 79 |
| 10. | Montagem (Fig. 1 + 2) | 79 |
| 11. | Colocação em funcionamento (Fig.1 + 2) | 79 |
| 12. | Transporte (Fig. 1) | 80 |
| 13. | Limpeza e manutenção | 80 |
| 14. | Armazenamento (Fig. 3)..... | 81 |
| 15. | Ligação elétrica | 81 |
| 16. | Reparação e encomenda de peças sobresselentes..... | 82 |
| 17. | Eliminação e reciclagem..... | 82 |
| 18. | Resolução de problemas..... | 83 |
| 19. | Declaração de conformidade | 211 |

1. Introdução

Fabricante:

Scheppach GmbH
Günzburger Straße 69
D-89335 Ichenhausen, Alemanha

Estimado cliente,

Desejamos-lhe muita satisfação e sucesso ao trabalhar com o seu novo produto.

Nota:

De acordo com a legislação vigente relativa à responsabilidade pelos produtos, o fabricante deste produto não é responsável por danos que ocorram nele ou através dele nas seguintes situações:

- manuseio incorreto,
- Incumprimento do manual de instruções
- Reparações efetuadas por técnicos terceiros não autorizados
- Incorporação e substituição de peças sobresselentes que não sejam de origem
- utilização incorreta
- falhas da instalação elétrica em caso de não cumprimento dos regulamentos elétricos e disposições VDE 0100, DIN 57113 / VDE 0113

Tenha em atenção:

Antes da montagem e da colocação em funcionamento, leia a totalidade do texto do manual de instruções.

Este manual de instruções deverá contribuir para que se familiarize com o seu produto e com as suas possibilidades de utilização corretas.

O manual de instruções contém indicações importantes de como trabalhar com o produto de modo seguro, correto e económico e de como evitar perigos, poupar em custos de reparação, reduzir períodos de paragem e aumentar a fiabilidade e vida útil do produto.

Para além dos regulamentos de segurança deste manual de instruções, deverá cumprir sempre as diretivas respeitantes à operação do produto vigentes no seu país.

Guarde o manual de instruções num invólucro de plástico, protegido da sujidade e da humidade, junto ao produto. O manual deve ser lido e seguido por todo e qualquer pessoal operador antes do início dos trabalhos.

Só devem trabalhar no produto pessoas que tenham sido instruídas acerca da utilização do produto e dos perigos associados.

Deve ser respeitada a idade mínima exigida.

Para além das indicações de segurança incluídas neste manual de instruções e dos regulamentos especiais do seu país, devem ser cumpridas as regras técnicas geralmente reconhecidas para a operação de produtos idênticos.

Não assumimos qualquer responsabilidade por acidentes ou danos que advenham do não cumprimento deste manual e das indicações de segurança.

2. Descrição do produto (Fig. 1 + 2)

1. Pega em arco
2. Suporte para cabo de ligação à rede
3. Interruptor para ligar/desligar
4. Cabo de rede
5. Botão de trava
6. Ligação da mangueira de alta pressão
7. Suporte para acessórios
8. Suporte para a mangueira de alta pressão
9. Ligação da água
10. Bocal variável
11. Botão de desbloqueio de bocal
12. Lança
13. Pistola de pulverização
14. Alavanca de ligação
15. Botão de desbloqueio
16. Conexão de mangueira de alta pressão da pistola de pulverização
17. Botão de trava
18. Mangueira de alta pressão
19. Acoplamento de conexão da água
20. Parafuso
21. Agulha de limpeza do bocal

3. Âmbito de fornecimento (Fig. 1 + 2)

| Pos. | Quantidade | Designação |
|------|------------|--|
| | 1 | Limpador de alta pressão elétrico |
| 1 | 1 | Pega em arco |
| 2 | 1 | Suporte para cabo de ligação à rede |
| 7 | 1 | Suporte para acessórios |
| 8 | 1 | Suporte para a mangueira de alta pressão |
| 10 | 1 | Bocal variável |
| 12 | 1 | Lança |

| | | |
|----|----|--------------------------------|
| 13 | 1 | Pistola de pulverização |
| 18 | 1 | Mangueira de alta pressão |
| 19 | 1 | Acoplamento de conexão da água |
| 20 | 4x | Parafuso |
| 21 | 1 | Agulha de limpeza do bocal |
| | 1 | Manual de operação |

4. Utilização correta

O limpador de alta pressão elétrico é usado:

- para limpeza de máquinas, veículos, edifícios, ferramentas, fachadas, terraços, aparelhos de jardim, etc. com jato de água de alta pressão.
- com acessórios e peças sobressalentes originais.
- em conformidade com as indicações do fabricante relativamente ao objeto a limpar.

O produto só deve ser utilizado para a sua finalidade especificada. Qualquer outra utilização é considerada incorreta. Os danos ou ferimentos daí resultantes serão da responsabilidade da entidade operadora/operador e não do fabricante.

Faz igualmente parte da utilização correta o cumprimento das indicações de segurança, assim como das instruções de montagem e das indicações de operação no manual de instruções.

As pessoas responsáveis pela operação e manutenção da ferramenta deverão estar familiarizadas com a mesma e ser instruídas relativamente aos possíveis perigos.

Qualquer alteração no produto isenta o fabricante de toda e qualquer responsabilidade por danos daí resultantes.

O produto só pode ser operado com peças e acessórios originais do fabricante.

As instruções de segurança e de manutenção, os procedimentos de trabalho do fabricante, bem como as dimensões constantes nos Dados Técnicos devem ser observados.

Tenha em atenção que os nossos produtos não foram construídos para utilização em ambientes comerciais, artesanais ou industriais. Não assumimos qualquer garantia, se o produto for utilizado em ambientes comerciais, artesanais, industriais ou equivalentes.

O fabricante não se responsabiliza por danos causados pela utilização indevida ou operação incorreta.

5. Indicações de segurança

Indicações de segurança gerais

- O produto não deve ser utilizado por crianças. As crianças devem ser supervisionadas, para garantir que não brincam com o produto.
- O produto pode ser utilizado por pessoas com capacidades físicas, sensoriais ou mentais reduzidas ou com falta de experiência e conhecimentos, desde que sejam supervisionadas ou instruídas acerca da utilização segura do aparelho e compreendam os perigos daí resultantes.
- As pessoas que não estejam familiarizadas com o manual de operação não podem utilizar o produto.
- O limpador de alta pressão elétrico não deve ser operado por pessoas não instruídas.
- Em caso de ocorrência de uma avaria ou um defeito durante o funcionamento, desligar imediatamente o produto e desligar a ficha de rede. Em seguida, ler o capítulo Resolução de problemas.

Trabalhos com o produto

⚠ Cuidado! Desta maneira, evita acidentes e ferimentos:

Os limpadores de alta pressão elétricos podem ser perigosos em caso de uma utilização incorreta. O jato não deve ser apontado para pessoas, animais, equipamento elétrico ativo ou para o produto em si.

- Utilize o aparelho apenas de pé e sobre uma superfície plana e estável.
- Não aponte o jato para si mesmo ou para outros, para limpar roupa ou calçado.
- Use vestuário de proteção e uns óculos de proteção adequados para se proteger de salpicos de água e sujidade.
- Não utilize o produto se outras pessoas se encontrarem dentro de alcance, a não ser que elas tenham vestuário de proteção.
- Tome medidas adequadas para manter as crianças afastadas do produto em funcionamento.
- Não utilize o produto nas imediações de líquidos ou gases inflamáveis. Em caso de incumprimento, existe perigo de incêndio ou de explosão.
- Não pulverize líquidos inflamáveis. Existe o perigo de explosão.
- Se entrar em contacto com o produto de limpeza, enxague com água limpa em abundância.
- Guarde o produto num local seco e fora do alcance de crianças.

⚠ Cuidado! Evita assim danos no produto e eventuais danos pessoais daí resultantes:

- Não trabalhe com um produto danificado, incompleto ou modificado sem a autorização do fabricante. Antes da colocação em funcionamento, um especialista deve verificar se as medidas de proteção elétrica necessárias estão implementadas.
- Não coloque o produto em funcionamento se o cabo de ligação à rede, a entrada de água ou outras peças importantes, como a mangueira de alta pressão ou a pistola de pulverização, estiverem danificadas ou com fugas.
- Proteja o produto do congelamento e do funcionamento a seco.
- As mangueiras de alta pressão, válvulas e acoplamentos são importantes para a segurança da máquina. Utilize apenas mangueiras de alta pressão, válvulas e acoplamentos recomendados pelo fabricante.
- Para garantir a segurança da máquina, utilize apenas peças sobresselentes originais do fabricante ou peças sobresselentes aprovadas pelo fabricante.
- O produto só deve ser aberto por um electricista autorizado. Em caso de reparação, contactar sempre o nosso Centro de Assistência.

Segurança elétrica

⚠ Cuidado! Desta maneira, evita acidentes e ferimentos devido a choque elétrico:

- Se for utilizado um cabo de extensão, a ficha e o acoplamento devem ser estanques.

⚠ Extensões de cabos inadequadas podem ser perigosas. Há perigo de danos pessoais devido a choque elétrico.

- Proteja as conexões de encaixe elétricas da humidade.
- Em caso de perigo de inundação, deve-se colocar as conexões de encaixe na área acima do nível de alagamento.
- Certifique-se de que a tensão de rede corresponde às indicações na placa de características.
- A ligação de rede deve ser efetuada por um electricista experiente e cumprir os requisitos da norma IEC 60364-1.
- As ligações elétricas devem ser efetuadas por um electricista, de acordo com todos os regulamentos locais e nacionais.

- Ligue o produto apenas a uma tomada com RCD (Residual Current Device), com uma corrente de fuga nominal não superior a 30 mA.
- Antes de cada utilização, verifique o produto, o cabo de ligação à rede e as fichas quanto a danos.
- Se o cabo de ligação deste produto estiver danificado, deve ser substituído pelo fabricante ou pelo seu serviço de assistência ao cliente ou por uma pessoa igualmente qualificada, de modo a evitar perigos.
- Não utilize o cabo de ligação à rede para retirar a ficha da tomada. Proteja o cabo de ligação à rede contra o calor, óleo e arestas afiadas.
- Não transporte nem fixe o produto pelo cabo de ligação à rede.
- Cabos de prolongamento inadequados podem ser perigosos. Se for utilizado um cabo de prolongamento, este deve ser adequado para utilização no exterior e a ligação deve estar seca e acima do nível do solo. Para o efeito, recomenda-se a utilização de um tambor de cabo, quem mantém a tomada a pelo menos 60 mm acima do chão. Verifique o cabo quanto a danos.
- Retire a ficha de rede da tomada antes de qualquer trabalho no produto, durante pausas no trabalho e em caso de desuso.
- Os cabos de prolongamento não devem ter uma secção transversal inferior a 2 x 2,5 mm².
- Use calçado resistente, para proteger contra choques elétricos.
- Para se proteger contra choques elétricos, utilize o produto apenas numa posição vertical, de pé.
- Desligue sempre o interruptor de corte de corrente quando a máquina não estiver a ser utilizada.

6. Riscos residuais

O produto foi construído segundo as mais recentes normas técnicas e as normas de segurança reconhecidas. No entanto, poderão surgir riscos residuais durante os trabalhos.

Mesmo que a máquina seja corretamente utilizada, não é possível excluir totalmente determinados riscos residuais. Consoante a construção e montagem da máquina, poderão surgir os seguintes pontos:

- Risco para a saúde advindo da eletricidade em caso de utilização incorreta de cabos elétricos.
- Podem surgir lesões auditivas, se não for usada proteção auditiva adequada.
- Além disso, poderão existir riscos residuais não evidentes, apesar de terem sido tomadas todas as medidas relevantes.

- Os riscos residuais podem ser minimizados, se forem respeitadas as “Indicações de segurança” e a “Utilização correta”, assim como o manual de instruções na sua generalidade.
- Antes de efetuar trabalhos de configuração ou de manutenção, solte o botão Iniciar e remova a ficha da tomada.

Aviso! Esta ferramenta elétrica cria um campo eletromagnético durante o funcionamento. Esse campo poderá, sob determinadas circunstâncias, afetar implantes médicos ativos e passivos. Para reduzir o risco de ferimentos graves ou mortais, recomendamos às pessoas com implantes médicos que consultem o seu médico e o fabricante do seu implante antes de operarem a ferramenta elétrica.

7. Dados técnicos

| | |
|--|------------------|
| Motor de corrente alternada | 230 V~ |
| Potência | 1400 W |
| Comprimento do cabo de ligação à rede | 5 m |
| Comprimento da mangueira de alta pressão | 3 m |
| Peso | 5,0 kg |
| Classe de proteção | II |
| Grau de proteção | IPX5 |
| Pressão nominal/pressão de trabalho (p) | 8 MPa / 80 bar |
| Pressão máx. permitida (p max) | 11 Mpa / 110 bar |
| Pressão máx. de entrada (p max) | 1,2 Mpa / 12 bar |
| Temperatura máx. de entrada (T em max) | 50°C |
| Caudal nominal (Q) | 5,5 l/min |
| Caudal max. (Qmax) | 6,5 l/min |

Reservam-se alterações técnicas!

Ruído e vibrações

⚠ AVISO! O ruído pode ter efeitos graves para a sua saúde. Caso o ruído da máquina ultrapasse os 85 dB, deve utilizar, assim como as outras pessoas que estejam perto da máquina, proteção auditiva adequada.

Os valores de ruído e vibração foram determinados de acordo com a norma EN 60335-2-79.

Valores característicos do ruído

| | |
|---|---------|
| Nível de pressão sonora L_{pA} | 74,6 dB |
| Incerteza K_{pA} | 3 dB |
| Nível de potência sonora L_{WA} | 88,3 dB |
| Nível de potência acústica garantido L_{WA} | 92 dB |
| Incerteza K_{WA} | 3 dB |

Valores característicos de vibração

| | |
|---------------------|------------------------|
| Vibração a_n | 2,089 m/s ² |
| Erro de oscilação K | 1,5 m/s ² |

O valor total de vibrações e o valor de emissão de ruído indicados foram medidos de acordo com um procedimento de ensaio normalizado e podem ser utilizados para comparar uma ferramenta elétrica com outra.

O valor de emissão de ruído e o valor total de vibrações indicados podem também ser usados para uma primeira estimativa da carga.

⚠ AVISO! Os valores de emissão de ruído e o valor da emissão de vibrações poderão divergir dos valores indicados durante a utilização da ferramenta elétrica, consoante o tipo e a forma como a ferramenta elétrica é utilizada, especialmente conforme o tipo de peça de trabalho.

Tente manter a carga o mais reduzida possível. Exemplo de medidas: limitação do tempo de trabalho. Assim, todas as partes do ciclo de funcionamento devem ser tidas em conta (por exemplo, tempos nos quais a ferramenta elétrica está desligada e nos quais está ligada, mas a funcionar sem carga).

8. Desembalar

- Abra a embalagem e retire cuidadosamente o produto.
- Remova o material de embalagem, assim como as fixações de embalagem/transporte (se presentes).
- Verifique se o âmbito de fornecimento está completo.
- Inspeccione o produto e os acessórios quanto a danos de transporte. O fornecedor deve ser notificado imediatamente no caso de reclamações. Não são aceites reclamações tardias.

- Guarde a embalagem até ao fim do período de garantia, se possível.
- Antes da utilização, familiarize-se com o produto, recorrendo ao manual de instruções.
- Utilize apenas peças originais como acessórios e também como peças de desgaste e sobresselentes. Pode obter peças sobresselentes junto do seu revendedor especializado.
- No caso de encomendas, indique os números de referência, bem como o tipo e o ano de construção do produto.

△ AVISO!

O produto e o material de embalagem não são brinquedos! As crianças não devem brincar com sacos de plástico, películas e peças pequenas! Risco de ingestão e asfíxia!

9. Antes da colocação em funcionamento

Em conformidade com os regulamentos em vigor, o limpador de alta pressão elétrico não deve ser operado sem um desconetor na rede de água potável. Deve ser utilizado um desconetor na rede adequado, em conformidade com a norma EN 12729, tipo BA.

A água que flui através de um desconetor na rede é classificada como água não potável. Um desconetor na rede pode ser adquirido no comércio especializado.

Um desconetor na rede (desconetor de refluxo) impede que a água e o produto de limpeza voltem a fluir para o tubo de água potável.

- Utilize uma mangueira de rega corrente de 1/2", com um comprimento mínimo de 5m para a entrada de água. Não se deve exceder um comprimento de 30m.
- Utilize o produto com uma ligação de água caseira com pelo menos 500 l/h de capacidade de transporte.
- Também pode utilizar o produto independentemente do abastecimento de água (por exemplo, barril de recolha de águas da chuva) graças à função integrada de aspiração de água. Esta função só pode ser utilizada com uma mangueira de aspiração com cesto do filtro. O âmbito de fornecimento não inclui uma mangueira de aspiração com cesto do filtro.

10. Montagem (Fig. 1 + 2)

1. Coloque o produto na vertical sobre uma superfície plana nivelada.
2. Coloque a pega em arco (1) na conexão no lado superior do produto e fixe-a com dois parafusos (20). Utilize para tal uma chave Phillips (não incluída no âmbito de fornecimento).
3. Fixe o suporte para a mangueira de alta pressão (8) com dois parafusos (20) no lado traseiro do aparelho. Utilize para tal uma chave Phillips (não incluída no âmbito de fornecimento).
4. Encaixe o suporte para o cabo de ligação à rede (2) e o suporte para acessórios (7) em ambos os pontos de conexão laterais no aparelho.
5. Insira uma das conexões de acoplamento da mangueira de alta pressão (18) na conexão de mangueira de alta pressão da pistola de pulverização (16) e a outra conexão de acoplamento na ligação da mangueira de alta pressão (6), de forma a que engatem.
6. Para remover a mangueira de alta pressão (18), acione o botão de bloqueio (17) na pistola de pulverização (13) e o botão de bloqueio (5) no produto e puxe a mangueira de alta pressão (18) para fora.
7. Aparafuse o acoplamento para a conexão de água (19) à conexão de água (9).
8. Utilize uma mangueira de rega de acoplamento rápido (não incluída no âmbito de fornecimento) e ligue-a ao acoplamento para a conexão de água (19).
9. Conete a lança (12) à pistola de pulverização (13) encaixando-a e enroscando-a (fecho de baioneta).
10. Quando a lança estiver (12) montada, conete o bocal variável (10) à lança (12). Para o efeito, insira o bocal variável (10) na lança (12) de modo a quer engate. Para remover o bocal variável (10), prima o botão de desbloqueio do bocal (11) na extremidade dianteira da lança (12) e puxe o acessório para a frente.

11. Colocação em funcionamento (Fig. 1 + 2)

△ Atenção!

É absolutamente necessário que o produto seja montado por completo antes da colocação em funcionamento!

Seleção dos acessórios

Selecione um acessório adequado em função do trabalho a efetuar:

Bocal variável (6): o bocal variável (10), com o seu jato plano, é particularmente adequado para a limpeza de superfícies. Ao rodar a ponta do bocal pode regular a largura do jato de água.

11.1 Ligar

⚠ AVISO! Observe a força de recuo do jato de água a sair. Certifique-se de que se coloca numa posição segura e que mantém a pistola de pulverização (13) bem segura. Caso contrário, poderá ferir-se ou a outras pessoas.

⚠ AVISO! Em caso de fugas no sistema de água, desligar imediatamente o produto através do interruptor de ligar/desligar (3) e desligar o produto da rede através do cabo de ligação à rede. Há perigo de choque elétrico! Comece novamente a ligação das conexões de água.

NOTA: não opere o produto com a torneira da água fechada. O funcionamento a seco provoca uma danificação do produto.

1. Certifique-se de que o limpador de alta pressão elétrico está desligado no interruptor para ligar/desligar (3).
2. Insira a ficha de rede na tomada.
3. Não abra completamente a torneira da água.
4. Ligue o produto no interruptor para ligar/desligar (3). Ligue o produto só depois de ter conectado todas as tubagens de água. O motor liga-se até ser atingida a pressão necessária. Após o aumento da pressão, o motor desliga-se.
5. Desbloqueie a alavanca de ligação (14) através do botão de trava (15).
6. Prima a alavanca de ligação (14) da pistola de pulverização (13). O motor do produto arranca automaticamente.
7. Ao soltar a alavanca de ligação (14), o produto desliga-se, a alta pressão no sistema mantém-se.

11.2 Terminar operação

1. Desligue o produto no interruptor para ligar/desligar (3). Retire a ficha de rede.
2. Feche a torneira da água.
3. Separe o limpador de alta pressão elétrico da alimentação de água.

4. Prima a alavanca de ligação (14) da pistola de pulverização (13), para aliviar a pressão presente no sistema.

11.3 Função de autoaspiração

Também pode utilizar o produto independentemente do abastecimento de água (por exemplo, barril de recolha de águas da chuva) graças à função integrada de aspiração de água. Esta função só pode ser utilizada com uma mangueira de aspiração com cesto do filtro (não incluída no âmbito de fornecimento).

⚠ AVISO! O produto em si não deve ser imerso na fonte de água aberta. Há perigo de danos pessoais devido a choque elétrico.

1. Coloque a mangueira de aspiração com cesto do filtro no acoplamento de conexão da água (19).
2. Pendure a extremidade com o cesto do filtro no ponto de extração de água. Certifique-se de que dispõe de um abastecimento de água suficiente e de uma alimentação de água segura.
3. Retire a lança (12) da pistola de pulverização (13). Prima a alavanca de ligação (22) da pistola de pulverização (9), e só depois ligue o produto.
4. O produto começa a aspirar a água e o ar pode sair.
5. Se não houver mais ar no produto, pode soltar a alavanca de ligação (14) da pistola de pulverização (13). Pode ligar o acessório de sua escolha à pistola de pulverização (13).

NOTA: O produto não deve estar acima do ponto de tomada de água.

12. Transporte (Fig. 1)

O produto pode ser transportado confortavelmente com a pega em arco (1).

13. Limpeza e manutenção

⚠ AVISO! Retire sempre a ficha de rede da tomada antes de quaisquer trabalhos no produto. Isto inclui a ligação à rede de abastecimento de água ou a tentativa de resolver fugas.

Existe o perigo de choque elétrico ou ferimentos provocados por peças em movimento.

13.1 Manutenção

O limpador de alta pressão elétrico é livre de manutenção.

13.2 Limpeza

⚠ AVISO! Não pulverize o produto com água nem o limpe com água corrente. Existe o perigo de choque elétrico e o produto pode ficar danificado.

- Mantenha os dispositivos de segurança, as grelhas de ventilação e a estrutura do motor o mais livres possível de pó e sujidade. Limpe o produto com um pano limpo ou sobre-o com ar comprimido sob baixa pressão.
- Recomendamos a limpeza do produto imediatamente após cada utilização.
- Limpe o produto regularmente com um pano húmido e sabão mole. Não utilize produtos de limpeza ou solventes; estes poderão ser agressivos para com as peças de plástico do produto. Certifique-se de que não penetra água no interior do produto. A penetração de água aumenta o risco de um choque elétrico.

É possível remover corpos estranhos dos bocais entupidos com a agulha de limpeza do bocal (21). Lave os bocais com água para remover os corpos estranhos.

14. Armazenamento (Fig. 3)

- Armazene o produto e os seus acessórios num local escuro, seco, sem geada e fora do alcance de crianças.
- Enrole o cabo de rede (4) no suporte para o cabo de ligação à rede (2).
- Guarde os acessórios no suporte para acessórios (7) e a mangueira de alta pressão (18) no suporte para a mangueira de alta pressão (8)
- A temperatura ideal de armazenagem situa-se entre 5 a 30 °C.
- Guarde o produto na embalagem original.
- Cubra o produto para o proteger contra pó ou humidade.
- Guarde o manual de instruções junto do produto.

15. Ligação elétrica

O motor elétrico instalado está ligado pronto a ser utilizado. A ligação corresponde às normas VDE e DIN relevantes. A ligação à rede por parte do cliente, assim como o cabo de prolongamento utilizado, deverão corresponder a essas normas.

Notas importantes

O motor desliga-se automaticamente em caso de sobrecarga. Após um período de arrefecimento (divergente no tempo), o motor volta a poder ser ligado.

Cabo de ligação elétrica danoso.

Ocorrem muitas vezes danos de isolamento em cabos de ligação elétrica.

As causas para tal poderão ser:

- Pontos de pressão se os cabos forem conduzidos através de janelas ou portas.
 - Pontos de dobragem devido a uma fixação ou condução incorreta do cabo de ligação.
 - Pontos de corte devido a passagem de veículo por cima do cabo de ligação.
 - Danos de isolamento devido a puxar com força da tomada.
 - fissuras devido ao envelhecimento do isolamento.
- Tais cabos de ligação elétrica danificados não devem ser utilizados e representam perigo de vida devido aos danos no isolamento.

Inspecione regularmente os cabos de ligação elétrica quanto a danos. Durante a inspeção, certifique-se de que o cabo de ligação não está ligado à rede elétrica. Os cabos de ligação elétrica devem corresponder às normas VDE e DIN relevantes. Utilize apenas cabos de ligação com a mesma marcação.

É obrigatória uma impressão da designação do tipo no cabo de ligação.

Motor de corrente alternada:

- A tensão de rede deve ser de 220 - 240 V~.
- Os cabos de extensão de até 25 m de comprimento devem ter uma secção transversal de 1,5 milímetros quadrados.

Tipo de ligação Y

Se for necessária a substituição do cabo de ligação à rede, a mesma deverá ser efetuada pelo fabricante ou pelo seu representante, para evitar riscos de segurança.

16. Reparação e encomenda de peças sobresselentes

Após a reparação ou manutenção, certifique-se de que todas as peças de segurança estão colocadas e que se encontram num estado perfeito. Armazene peças que possam causar ferimentos fora do alcance de outras pessoas e de crianças.

Atenção: de acordo com a lei sobre a responsabilidade por produtos, o fabricante não assumirá qualquer responsabilidade por danos provocados por reparações incorretas ou pela não utilização de peças sobresselentes de origem.

Atribua a tarefa ao serviço de assistência ao cliente ou a um técnico autorizado. O mesmo se aplica aos acessórios.

Entre em contacto com o nosso centro de assistência para obter peças sobresselentes e acessórios. Para isso, utilize o código QR na capa.

Ligações e reparações

As ligações e reparações do equipamento elétrico só devem ser executadas por um electricista.

Em caso de dúvidas, indique os seguintes dados:

- Tipo de corrente do motor
- Dados da placa de características da máquina
- Dados da placa de características do motor

Encomenda de peças sobresselentes

Ao encomendar peças sobresselentes, deve fornecer as seguintes informações:

- Designação do modelo
- Número de artigo
- Dados da placa de características

Peças sobresselentes / acessórios N.º artigo.

| | |
|----------------------------------|------------|
| Limpador de terraços | 5907702701 |
| Recipiente de produto de limpeza | 5907702704 |
| Adaptador Kärcher | 5907702706 |
| Mangueira de limpeza de tubos | 5907702709 |
| Lança | 5907705006 |
| Bocal variável | 5907702012 |
| Bocal turbo | 5907702013 |
| Bocal turbo de 90° | 5907702705 |
| Conjunto de sucção | 7907713708 |
| Escova rotativa | 5907702703 |
| Escova de limpeza | 5907702702 |

Informações de assistência

Deve-se ter em conta que as seguintes peças deste produto estão sujeitas a um desgaste consoante a utilização ou natural e que as peças seguintes são necessárias como consumíveis.

Peças de desgaste*: escovas de carvão, escova de limpeza

* Não obrigatoriamente incluídas no âmbito de fornecimento!

17. Eliminação e reciclagem

Notas relativas à embalagem



Os materiais de embalagem são recicláveis. Elimine as embalagens de forma respeitadora do ambiente.

Notas relativas à legislação alemã sobre aparelhos elétricos e eletrónicos (ElektroG)



Os aparelhos elétricos e eletrónicos usados não pertencem no lixo doméstico, devendo ser alvo de uma recolha ou eliminação separadas!

- As baterias e pilhas usadas que não estejam montadas de modo fixo no aparelho usado devem ser retiradas sem as destruir antes da entrega do aparelho! A sua eliminação é regulada pela legislação relativa a baterias.
- Os proprietários ou utilizadores de aparelhos elétricos e eletrónicos são legalmente obrigados a devolver os mesmos após a sua utilização.
- O utilizador final tem a responsabilidade pela eliminação dos seus dados pessoais no aparelho usado a ser eliminado!
- O símbolo do caixote do lixo riscado significa que aparelhos usados elétricos ou eletrónicos não devem ser eliminados no lixo doméstico.
- Os aparelhos usados elétricos e eletrónicos podem ser entregues sem custos nos seguintes pontos:
 - Centros de recolha ou de eliminação públicos (p. ex., depósitos municipais).
 - Pontos de venda de aparelhos elétricos (lojas físicas e online), desde que o revendedor esteja obrigado a aceitar a devolução ou a aceite de livre vontade.

- Pode entregar sem custos até três aparelhos elétricos usados com um comprimento de até 25 centímetros ao fabricante sem que tenha de comprar um aparelho novo ou a outro centro de recolha autorizado na sua vizinhança.
 - Para se informar acerca de condições de devolução adicionais dos fabricantes e distribuidores, queira entrar em contacto com o respetivo serviço de apoio ao cliente.
- Em caso de fornecimento de um aparelho elétrico novo por parte do fabricante a um domicílio, este pode efetuar a recolha sem custos do aparelho elétrico usado a pedido do utilizador final. Para tal, entre em contacto com o serviço de apoio ao cliente do fabricante.
 - Estas declarações são apenas válidas para aparelhos que sejam instalados e vendidos nos países da União Europeia e que estejam sujeitos à Diretiva Europeia 2012/19/UE. Em países fora da União Europeia, a eliminação de aparelhos usados elétricos e eletrónicos poderá estar regulada por outra legislação divergente.







18. Resolução de problemas

A seguinte tabela indica sintomas de erro e descreve resoluções, se o seu produto não estiver a funcionar corretamente. Se não for possível localizar e eliminar o problema, entre em contacto com a sua oficina de assistência técnica.

| Falha | Causa possível | Resolução |
|-------------------------------|---|---|
| Oscilações de pressão fortes. | Bocal sujo ou entupido. | Lave o bocal com água. Se necessário, limpe o furo do bocal com a agulha de limpeza do bocal (21). |
| O produto não funciona. | Produto desligado. Interruptor para ligar/desligar (3) desligado. | Ligue o produto no interruptor para ligar/desligar (3). |
| | Cabo de ligação à rede danificado. | Desligue o produto e separe-o da rede. Inspeccionar o cabo de ligação à rede quanto a danos. Se necessário, solicitar a substituição do cabo de ligação à rede a um eletricista autorizado. |
| | Alimentação de tensão defeituosa. | Verifique se a instalação elétrica está em conformidade com as indicações na placa de características. |
| O produto não tem pressão. | Queda de pressão na linha. | Verifique a alimentação de água. |
| Fugas no sistema de água. | Ligações não corretamente montadas. | Desligue o produto e separe-o da rede. Volte a fechar o produto nas tubagens de água. |

Vysvětlení symbolů na výrobku

Symbole použité v této příručce vás mají upozornit na možná rizika. Bezpečnostní symboly a vysvětlivky, které je provázejí, musejí být přesně pochopeny. Samotné varování rizika neodstraní a nemohou nahradit správná opatření pro prevenci úrazů.

| | |
|---|--|
|  | <p>Varování - Pro snížení rizika zranění si přečtěte návod k obsluze.</p> |
|  | <p>Používejte ochranu sluchu. Působení hluku může vést ke ztrátě sluchu.</p> |
|  | <p>Používejte ochranné brýle. Jiskry vzniklé během práce nebo třísky, hobliny a prachové částice odlétávající z přístroje mohou způsobit ztrátu zraku.</p> |
|  | <p>Výrobek se nesmí přímo připojit k veřejné síti pitné vody.</p> |
|  | <p>Vysokotlaký paprsek nemiřte na osoby, zvířata, aktivní elektrické vybavení nebo samotný výrobek.</p> |
|  | <p>Třída ochrany II (dvojitá izolace)</p> |
|  | <p>Výrobek odpovídá platným evropským směrnicím.</p> |
| <p>⚠ Pozor!</p> | <p>Místa, která se týkají bezpečnosti, jsme v tomto návodu k obsluze označili touto značkou.</p> |

Obsah:
Strana:

| | | |
|-----|---|-----|
| 1. | Úvod..... | 86 |
| 2. | Popis výrobku (obr. 1 + 2)..... | 86 |
| 3. | Rozsah dodávky (obr. 1 + 2)..... | 86 |
| 4. | Použití v souladu s určením | 87 |
| 5. | Bezpečnostní pokyny | 87 |
| 6. | Zbytková rizika | 88 |
| 7. | Technické údaje..... | 88 |
| 8. | Rozbalení..... | 89 |
| 9. | Před uvedením do provozu..... | 89 |
| 10. | Sestavení (obr. 1 + 2)..... | 90 |
| 11. | Uvedení do provozu (obr. 1 + 2) | 90 |
| 12. | Přeprava (obr. 1) | 91 |
| 13. | Čištění a údržba..... | 91 |
| 14. | Skladování (obr. 3)..... | 91 |
| 15. | Elektrické připojení | 91 |
| 16. | Oprava & objednávka náhradních dílů | 92 |
| 17. | Likvidace a recyklace | 92 |
| 18. | Odstraňování poruch..... | 93 |
| 19. | Prohlášení o shodě..... | 212 |

1. Úvod

Výrobce:

Scheppach GmbH
Günzburger Straße 69
D-89335 Ichenhausen

Vážený zákazníku,

přejeme vám mnoho radosti a úspěchu při práci s novým výrobkem.

Upozornění:

Výrobce tohoto výrobku neručí podle platného zákona o odpovědnosti za vady výrobku za škody, které vzniknou na tomto výrobku nebo jeho prostřednictvím v případě:

- neodborné manipulace,
- Nedodržování návodu k obsluze
- Opravy třetí osobou, neoprávněnými odborníky
- Montáž a výměna neoriginálních náhradních dílů
- použití, které není v souladu s určením
- výpadků elektrického zařízení v případě nedodržení elektrických předpisů a ustanovení VDE 0100, DIN 57113 / VDE 0113

Mějte na paměti:

Před montáží a zprovozněním si přečtěte celý text návodu k obsluze.

Tento návod k obsluze vám má usnadnit seznámení s výrobkem a jeho používání v souladu s určením.

Návod k obsluze obsahuje důležitá upozornění, jak s výrobkem pracovat bezpečně, odborně a ekonomicky, abyste zabránili rizikům, ušetřili náklady za opravy, omezili dobu nečinnosti a zvýšili spolehlivost a životnost výrobku.

Kromě bezpečnostních ustanovení tohoto návodu k obsluze musíte bezpodmínečně dodržovat předpisy své země, které platí pro provoz výrobku.

Uchovávejte návod k obsluze u výrobku v plastovém obalu, který jej bude chránit před znečištěním a vlhkostí. Před započetím práce si jej musí každý pracovník obsluhy přečíst a pečlivě jej dodržovat.

S výrobkem smějí pracovat jen osoby, které jsou poučeny o jeho použití a informovány o nebezpečích, která jsou s ním spojena.

Dodržujte minimální požadovaný věk obsluhy.

Kromě bezpečnostních pokynů, které jsou obsaženy v tomto návodu k obsluze, a zvláštních předpisů vaší země, je při provozu konstrukčně stejných výrobků zapotřebí dodržovat všeobecně uznávaná technická pravidla.

Nepřebíráme žádnou záruku za nehody nebo škody způsobené nedodržením tohoto návodu a bezpečnostních pokynů.

2. Popis výrobku (obr. 1 + 2)

1. Třímenová rukojeť
2. Držák vedení pro připojení na síť
3. Spínač / vypínač
4. Síťový kabel
5. Zajišťovací knoflík
6. Připojení vysokotlaké hadice
7. Držák pro příslušenství
8. Držák pro vysokotlakou hadici
9. Přípojka vody
10. Variabilní tryska
11. Uvolňovací tlačítko trysky
12. Tyčová tryska
13. Stříkácí pistole
14. Zapínací páka
15. Tlačítko uvolnění
16. Připojení vysokotlaké hadice stříkácí pistole
17. Zajišťovací knoflík
18. Vysokotlaká hadice
19. Spojka přípojky vody
20. Šroub
21. Jehla na čištění trysky

3. Rozsah dodávky (obr. 1 + 2)

| Pol. | Počet | Označení |
|------|-------|-----------------------------------|
| | 1 x | Elektrický vysokotlaký čistič |
| 1 | 1 x | Třímenová rukojeť |
| 2 | 1 x | Držák vedení pro připojení na síť |
| 7 | 1 x | Držák pro příslušenství |
| 8 | 1 x | Držák pro vysokotlakou hadici |
| 10 | 1 x | Variabilní tryska |
| 12 | 1 x | Tyčová tryska |
| 13 | 1 x | Stříkácí pistole |
| 18 | 1 x | Vysokotlaká hadice |
| 19 | 1 x | Spojka přípojky vody |
| 20 | 4 x | Šroub |
| 21 | 1 x | Jehla na čištění trysky |
| | 1 x | Provozní návod |

4. Použití v souladu s určením

Elektrický vysokotlaký čistič se používá:

- k čištění strojů, vozidel, staveb, nástrojů, fasád, teras, zahradních přístrojů atd. vysokotlakým proudem vody.
- s originálními příslušenstvím a náhradními díly.
- v souladu s pokyny výrobce pro čištění předmět.

Výrobek se smí používat pouze v souladu s určením. Jakékoliv jiné použití je v rozporu s určením. Za škody nebo zranění všeho druhu, které vzniknou na základě použití v rozporu s určením, zodpovídá uživatel/obsluhující osoba a ne výrobce.

Součástí použití k určenému účelu je dodržování bezpečnostních pokynů a také montážní návod a provozní pokyny v návodu k obsluze.

Osoby provádějící obsluhu a údržbu výrobku s ním musí být seznámeny a informovány o potenciálních nebezpečích.

Změny na výrobku zcela vylučují ručení výrobce za škody, které takto vzniknou.

Výrobek se smí provozovat jen s originálními díly a originálními příslušenstvím výrobce.

Je nutné dodržovat veškeré předpisy výrobce týkající se bezpečnosti, práce a údržby stroje, a také rozměry uvedené v technických datech.

Mějte na paměti, že naše výrobky nebyly v souladu s určením konstruovány pro komerční, řemeslné a průmyslové použití. Nepřebíráme odpovědnost v případech, kdy se výrobek použije v komerčních, řemeslných nebo průmyslových provozech, a při srovnatelných činnostech.

Výrobce neručí za škody, které byly zapříčiněny použitím v rozporu s určením nebo chybou obsluhou.

5. Bezpečnostní pokyny

Všeobecné bezpečnostní pokyny

- Výrobek nesmí používat děti. Děti by měly být pod dohledem, aby si s výrobkem nehrály.
- Osoby s omezenými fyzickými, smyslovými nebo mentálními schopnostmi nebo s nedostatečnými zkušenostmi a znalostmi mohou tento výrobek používat pouze jsou-li pod dozorem nebo byly poučeny o bezpečném použití výrobku a pochopily rizika z něj vyplývající.

- Osoby, které nejsou obeznámené s návodem k obsluze, nesmějí výrobek používat.
- Vysokotlaké čističe nesmí být provozovány nepoučenými osobami.
- Pokud během provozu dojde k poruše nebo závadě, okamžitě výrobek vypněte a odpojte síťovou zástrčku. Poté si přečtěte kapitolu Odstraňování závad.

Práce s výrobkem

⚠ Opatrně! Takto se vyhnete nehodám a zraněním:

Vysokotlaké čističe mohou být při nesprávném použití nebezpečné. Proto se paprskem nikdy nesmí mířit na osoby, aktivní elektrické vybavení nebo samotný výrobek.

- Výrobek používejte pouze stojící a na rovném a stabilním povrchu.
- Nemiřte paprskem na sebe ani na ostatní osoby, abyste vyčistili oděv nebo obuv.
- Používejte vhodný ochranný oděv a ochranné brýle, abyste se chránili před zpětným rozstříkáním vody nebo nečistot.
- Výrobek nepoužívejte, když jsou v dosahu jiné osoby, pokud nemají na sobě ochranný oděv.
- Přijměte vhodná opatření, aby se děti nedostaly do blízkosti běžícího produktu.
- Nepoužívejte produkt v blízkosti hořlavých kapalin nebo plynů. Při nedodržení hrozí nebezpečí požáru nebo výbuchu.
- Nestříkajte hořlavé kapaliny. Hrozí nebezpečí výbuchu.
- Pokud se dostanete do kontaktu s čistícím prostředkem, opláchněte jej velkým množstvím čisté vody.
- Produkt skladujte na suchém místě a mimo dosah dětí.

⚠ Opatrně! Takto předejdete poškození výrobku a případným následným zraněním osob:

- Nepracujte s produktem, který je poškozený, neúplný nebo byl přestavěn bez schválení výrobce. Před uvedením do provozu nechte odborníka zkontrolovat, zda jsou zavedena požadovaná elektrická ochranná opatření.
- Nepoužívejte výrobek, pokud je poškozený nebo netěsnící vedení pro připojení na síť, přívod vody nebo jiné důležité součásti, jako je vysokotlaká hadice nebo stříkací pistole.
- Produkt chraňte před mrazem a chodem nasucho.

- Vysokotlaké hadice, armatury a spojky jsou důležité pro bezpečnost stroje. Používejte pouze vysokotlaké hadice, šroubení a spojky doporučené výrobcem.
- K zajištění bezpečnosti stroje používejte pouze originální náhradní díly od výrobce nebo náhradní díly schválené výrobcem.
- Výrobek smí otevírat pouze autorizovaný elektrikář. Při opravách se vždy obraťte na naše servisní středisko.

Elektrická bezpečnost

⚠ Opatrně! Takto se vyhnete nehodám a zraněním způsobeným elektrickým proudem:

- Pokud potřebujete prodlužovací kabel, musí být zástrčka a spojka vodotěsné.
- ⚠ Nevhodné prodlužovací vedení může být nebezpečné. Hrozí nebezpečí úrazu elektrickým proudem.
- Elektrické konektory chraňte před vlhkostí.
- Hrozí-li nebezpečí zaplavení, připojte konektory v oblasti chráněné proti zaplavení.
- Dbejte na to, aby se síťové napětí shodovalo s údaji typového štítku.
- Připojení k elektrické síti musí provést zkušený elektrikář a musí splňovat požadavky normy IEC 60364-1.
- Elektrické připojení musí být provedeno elektrikářem v souladu se všemi místně a celostátně platnými předpisy.
- Výrobek připojujte pouze k zásuvce s proudovým chráničem (RCD) s vypínacím proudem nejvýše 30 mA.
- Před každým použitím zkontrolujte výrobek, vedení pro připojení na síť a zástrčku, zda nejsou poškozeny.
- Pokud dojde k poškození vedení pro připojení na síť výrobku, musí být pro zabránění ohrožení vyměněn výrobcem nebo jeho servisem nebo podobným způsobem kvalifikovanou osobou.
- Nepoužívejte vedení pro připojení na síť k vytažení zástrčky ze zásuvky. Vedení pro připojení na síť chraňte před teplem, olejem a ostrými hranami.
- Nepřenášejte ani nepřipojujte výrobek k vedení pro připojení na síť.
- Nevhodné prodlužovací kabely mohou být nebezpečné. Pokud používáte prodlužovací kabel, musí být vhodný pro venkovní použití a přípojka musí být suchá a nad zemí. Doporučuje se k tomuto účelu použít kabelový buben, přičemž zásuvka musí být alespoň 60 mm nad podlahou. Zkontrolujte kabel, zda není poškozený.

- Před všemi pracemi na produktu, během přestávek v práci a při nepoužívání vytáhněte síťovou zástrčku ze zásuvky.
- Prodlužovací kabely nesmí mít menší průřez než 2 x 2,5 mm².
- Na ochranu před úrazem elektrickým proudem nosíte pevnou obuv.
- Z důvodu ochrany před úrazem elektrickým proudem obsluhujte výrobek pouze ve vzpřímené, stojící poloze.
- Pokud je stroj ponechán bez dozoru, vždy vypněte odpojovač sítě.

6. Zbytková rizika

Výrobek je zkonstruován podle stavu techniky a uznávaných bezpečnostně technických předpisů. Přesto se mohou během práce vyskytnout jednotlivá zbytková rizika.

I přes používání v souladu s určením nelze zcela zamezit určitým rizikovým faktorům. Na základě konstrukce a uspořádání stroje se mohou vyskytnout následující body:

- Ohrožení zdraví zásahem elektrickým proudem při použití elektrických přívodních kabelů, které nejsou v pořádku.
- Poškození sluchu, pokud není používána vhodná ochrana sluchu.
- Kromě toho mohou přes všechna přijatá preventivní opatření existovat zbytková rizika, která nejsou zjevná.
- Zbytková rizika lze minimalizovat, pokud budete dodržovat „bezpečnostní pokyny“ a „použití v souladu s určeným účelem“ a kompletní návod k obsluze.
- Před provedením nastavení nebo údržby uvolněte spouštěcí tlačítko a vytáhněte síťovou zástrčku.

Varování! Tento elektrický nástroj vytváří během provozu elektromagnetické pole. Toto pole může za určitých podmínek ovlivňovat aktivní nebo pasivní zdravotní implantáty. Pro snížení rizika vážných nebo smrtelných úrazů doporučujeme osobám se zdravotními implantáty, aby se před obsluhou tohoto elektrického nástroje obrátili na svého lékaře nebo na výrobce zdravotního implantátu.

7. Technické údaje

| | |
|-----------------------------------|--------|
| Motor na střídavý proud | 230 V~ |
| Výkon | 1400 W |
| Délka vedení pro připojení na síť | 5 m |

| | |
|----------------------------------|------------------|
| Délka vysokotlaké hadice | 3 m |
| Hmotnost | 5,0 kg |
| Třída ochrany | II |
| Stupeň krytí | IPX5 |
| Jmenovitý / pracovní tlak (p) | 8 MPa / 80 bar |
| Maximální přípustný tlak (p max) | 11 MPa / 110 bar |
| Maximální přívodní tlak (p max) | 1,2 MPa / 12 bar |
| Max. přívodní teplota (T v max) | 50°C |
| Jmenovitý průtok (Q) | 5,5 l/min |
| Max.průtokové množství (Qmax) | 6,5 l/min |

Technické změny vyhrazeny!

Hluk a vibrace

Δ VAROVÁNÍ! Hluk může mít závažný vliv na vaše zdraví. Pokud hluk stroje překročí 85 dB, používejte vhodnou ochranu sluchu pro sebe i osoby v okolí.

Hodnoty hluku a vibrací byly stanoveny podle EN 60335-2-79.

Charakteristiky hlučnosti

| | |
|--|---------|
| Hladina akustického tlaku L_{pA} | 74,6 dB |
| Kolísavost K_{pA} | 3 dB |
| Hladina akustického výkonu L_{WA} | 88,3 dB |
| Hladina akustického výkonu zaručená L_{WA} | 92 dB |
| Kolísavost K_{WA} | 3 dB |

Charakteristiky vibrací

| | |
|---------------|------------------------|
| Vibrace a_h | 2,089 m/s ² |
| Kolísavost K | 1,5 m/s ² |

Uvedená celková hodnota vibrací a uvedená hodnota hlukových emisí byly měřeny normovaným zkušebním postupem a mohou být použity ke srovnání elektrického nástroje s jiným.

Indikovanou hodnotu emisí hluku a indikovanou hodnotu celkových vibrací lze rovněž použít k předběžnému odhadu zatížení.

Δ VAROVÁNÍ! Hodnota emisí hluku a celková hodnota vibrací se může od indikovaných hodnot lišit při skutečném používání elektrického nářadí v závislosti na způsobu používání elektrického nářadí, zejména na tom, jaký typ obrobku je obráběn.

Pokuste se udržet zatížení na co nejnižší úrovni. Příkladem opatření: omezení pracovní doby. Přitom je třeba zohlednit všechny části provozního cyklu (například doby, kdy je elektrický nástroj vypnutý, a doby, kdy je sice zapnutý, běží však naprázdno).

8. Rozbalení

- Otevřete obal a výrobek opatrně vyjměte.
- Odstraňte balicí materiál a obalové a přepravní pojistky (pokud je jimi výrobek opatřen).
- Zkontrolujte, zda je rozsah dodávky úplný.
- Zkontrolujte výrobek a díly příslušenství, zda nevykazují škody způsobené přepravou. V případě reklamaci je třeba okamžitě uvědomit dodavatele. Pozdější reklamace nebudou uznány.
- Uchvejte obal dle možností až do uplynutí záruční doby.
- Před použitím se s výrobkem seznámte podle návodu k obsluze.
- Používejte u příslušenství a opotřebitelných a náhradních dílů pouze originální díly. Náhradní díly obdržíte u specializovaného prodejce.
- Uveďte při objednávání naše čísla výrobku a rovněž typ a rok výroby.

Δ VAROVÁNÍ!

Výrobek a balicí materiál nejsou dětská hračka! S plastovými sáčky, fóliemi a drobným díly si ne-smějí hrát děti! Hrozí nebezpečí spolknutí těchto věcí a udušení!

9. Před uvedením do provozu

Podle platných předpisů nesmí být vysokotlaký čistič nikdy provozován bez systémového odpojovače na síti pitné vody. Musí být použit vhodný systémový odpojovač podle normy EN 12729 typ BA.

Voda, která protekla systémovým odpojovačem, je klasifikována jako nepitná. Systémový odpojovač je k dostání u specializovaných prodejců.

Systémový odpojovač (zamezovač zpětného toku) zabráňuje zpětnému toku vody a čisticího prostředku do potrubí pitné vody.

- Pro přívod vody použijte běžně dostupnou zahradní hadici 1/2" o minimální délce 5 m. Délka 30 m nesmí být překročena.
- Výrobek používejte připojený na domácí vodovod s průtokem minimálně 500 l/h.
- Výrobek můžete používat také nezávisle na vodovodu (např. sud na dešťovou vodu) díky integrované funkci odsávání vody. Tuto funkci lze používat pouze se sací hadicí s filtračním košem. Sací hadice s filtračním košem není obsažena v rozsahu dodávky.

10. Sestavení (obr. 1 + 2)

1. Umístěte výrobek ve svislé poloze na rovný pevný povrch.
2. Nasuňte třmenovou rukojeť (1) na upevnění na horní straně výrobku a upevněte ji dvěma šrouby (20). Použijte k tomu křížový šroubovák (není součástí rozsahu dodávky).
3. Upevněte držák pro vysokotlakou hadici (8) dvěma šrouby (20) na zadní stranu přístroje. Použijte k tomu křížový šroubovák (není součástí rozsahu dodávky).
4. Nasuňte držák vedení pro připojení na síť (2) a držák pro příslušenství (7) na oba boční upevňovací body na přístroji.
5. Zasuňte jednu ze zástrček spojky vysokotlaké hadice (18) do vysokotlaké hadicové přípojky stříkácí pistole (16) a druhou zástrčku spojky do přípojky vysokotlaké hadice (6) tak, aby zacvakly na místo.
6. K vyjmutí vysokotlaké hadice (18) stiskněte zajišťovací knoflík (17) na stříkácí pistolí (13) a zajišťovací knoflík (5) na výrobku a vytáhněte vysokotlakou hadici (18) ven.
7. Našroubujte spojku pro připojení vody (19) na přípojku vody (9).
8. Použijte zahradní hadici s rychlospojku (není v rozsahu dodávky) a připojte ji ke spojce pro připojení vody (19).
9. Připojte tyčovou trysku (12) zapojením a zašroubováním (bajonetový uzávěr) ke stříkácí pistolí (13).
10. Když je tyčová tryska (12) namontována, připojte k tyčové trysce (12) variabilní trysku (10). K tomu zasuňte variabilní trysku (10) do tyčové trysky (12) tak, aby zacvakla. Pro vyjmutí variabilní trysky (10) stiskněte tlačítko pro uvolnění trysky (11) na předním konci tyčové trysky (12) a nástavec vytáhněte dopředu.

11. Uvedení do provozu (obr. 1 + 2)

⚠ Pozor!

Před uvedením do provozu výrobek bezpodmínečně kompletně smontujte!

Výběr nástavců

Vhodný nástavec zvolte podle toho, jakou práci potřebujete provést:

Variabilní tryska (6): Variabilní tryska (10) je díky svému plochému proudu vhodná zejména pro čištění povrchů. Otáčením hrotu trysky můžete nastavit šířku vodního proudu.

11.1 Zapnutí

⚠ VAROVÁNÍ! Dávejte pozor na zpětný ráz vystupujícího proudu vody. Ujistěte se, že máte bezpečnou stabilitu a pevně držte stříkácí pistolí (13). Jinak byste mohli zranit sebe nebo jiné osoby.

⚠ VAROVÁNÍ! V případě netěsnosti vodovodního systému výrobek ihned vypněte spínačem pro zapnutí/vypnutí (3) a odpojte výrobek od vedení pro připojení na síť. Hrozí nebezpečí úrazu elektrickým proudem! Začněte znovu připojovat vodovodní přípojky.

UPOZORNĚNÍ: Nepoužívejte výrobek se zavřeným vodovodním kohoutkem. Chod na sucho výrobek poškodí.

1. Ujistěte se, že je vysokotlaký čistič vypnutý spínačem pro zapnutí/vypnutí (3).
2. Zapojte síťovou zástrčku do zásuvky.
3. Otevřete úplně vodovodní kohoutek.
4. Zapněte výrobek spínačem pro zapnutí/vypnutí (3). Výrobek zapněte vždy až po připojení všech vodovodních trubek, které jsou těsné. Motor se zapíná, dokud se nevytvoří potřebný tlak. Po vytvoření tlaku se motor vypne.
5. Odjistěte zapínací páku (14) pomocí zajišťovacího knoflíku (15).
6. Stiskněte zapínací páku (14) stříkácí pistole (13). Motor výrobku se automaticky spustí.
7. Uvolněním zapínací páky (14) se výrobek vypne, vysoký tlak v systému zůstane zachován.

11.2 Ukončení provozu

1. Vypněte výrobek spínačem pro zapnutí/vypnutí (3). Vytáhněte síťovou zástrčku.

2. Zavřete vodovodní kohoutek.
3. Odpojte vysokotlaký čistič od přívodu vody.
4. Stiskněte zapínací páku (14) stříkací pistole (13), abyste uvolnili stávající tlak v systému.

11.3 Funkce samonasávání

Výrobek můžete používat také nezávisle na vodovodu (např. sud na dešťovou vodu) díky integrované funkci odsávání vody. Tuto funkci je nutné používat pouze se sací hadicí s filtračním košem (není v rozsahu dodávky).

⚠ VAROVÁNÍ! Samotný výrobek nesmí být ponořen do otevřeného zdroje vody. Hrozí nebezpečí úrazu elektrickým proudem.

1. Zasuňte sací hadici s filtračním košem na spojku přípojky vody (19).
2. Koncovku s filtračním košem zavěste do místa odběru vody. Zajistěte dostatečnou zásobu vody a bezpečný přívod vody.

UPOZORNĚNÍ: Chod na sucho výrobek poškodí.

3. Vyjměte tyčovou trysku (12) ze stříkací pistole (13). Stiskněte zapínací páku (22) stříkací pistole (9) a teprve poté výrobek zapněte.
4. Výrobek začne nasávat vodu a vzduch může unikat.
5. Když už ve výrobku není žádný vzduch, můžete uvolnit zapínací páku (14) stříkací pistole (13). Ke stříkací pistoli (13) můžete připojit nástavec podle svého výběru.

UPOZORNĚNÍ: Výrobek by se neměl nacházet výše než bod odběru vody.

12. Přeprava (obr. 1)

S pomocí třmenové rukojeti (1) můžete výrobek pohodlně přepravovat.

13. Čištění a údržba

⚠ VAROVÁNÍ! Před prováděním jakýchkoli prací na výrobku odpojte síťovou zástrčku. To zahrnuje připojení k přívodu vody nebo pokusy o opravu netěsností.

Hrozí nebezpečí úrazu elektrickým proudem nebo poranění pohyblivými částmi.

13.1 Údržba

Vysokotlaký čistič nevyžaduje údržbu.

13.2 Čištění

⚠ VAROVÁNÍ! Nestříkejte výrobek vodou ani jej nečistěte pod tekoucí vodou. Hrozí nebezpečí úrazu elektrickým proudem a výrobek by se mohl poškodit.

- Udržujte ochranná zařízení, větrací šterbiny a plášť motoru pokud možno bez prachu a nečistot. Otřete výrobek čistou tkaninou nebo jej vyfoukejte stlačeným vzduchem s nízkým tlakem.
- Doporučujeme výrobek vyčistit ihned po každém použití.
- Čistěte výrobek pravidelně vlhkým hadrem a trochou mazacího mýdla. Nepoužívejte žádné čisticí prostředky ani rozpouštědla; mohly by poškodit plastové díly výrobku. Dbejte na to, aby se do vnitřního prostoru výrobku nemohla dostat žádná voda. Vniknutí vody zvyšuje riziko úrazu elektrickým proudem.

Cizí tělesa ze zanesených trysek můžete odstranit pomocí jehly na čištění trysky (21).

Trysky opláchněte vodou, abyste odstranili cizí těleso.

14. Skladování (obr. 3)

- Uložte výrobek a jeho příslušenství na tmavém, suchém místě, chráněném před mrazem a nedostupném pro děti.
- Navijte síťový kabel (4) na držák pro vedení pro připojení na síť (2).
- Uložte příslušenství do držáku pro příslušenství (7) a vysokotlakou hadici (18) do držáku pro vysokotlakou hadici (8)
- Optimální skladovací teplota se pohybuje mezi 5 a 30°C.
- Výrobek uchovávejte v originálním balení.
- Výrobek zakryjte, aby byl chráněn před prachem nebo vlhkostí.
- Návod k obsluze uchovávejte v blízkosti výrobku.

15. Elektrické připojení

Instalovaný elektromotor je připojen v provozuschopném stavu. Připojka musí odpovídat příslušným předpisům VDE a DIN. Těmto předpisům musí odpovídat síťová přípojka zákazníka i použité prodlužovací kabely.

Důležitá upozornění

Při přetížení se motor samočinně vypne. Po určité době na vychladnutí (čas se liší) je možné motor znovu zapnout.124790'

Vadné elektrické přípojné vedení.

U elektrických přípojných vedení často dochází k poškození izolace.

Jeho příčinami mohou být:

- Otláčená místa, je-li přípojné vedení vedeno oknem nebo štěrbinou ve dveřích.
- Místa zlomu kvůli nevhodnému upevnění nebo vedení přípojného vedení.
- Zlomení kvůli přejíždění přes přívodní kabel.
- Poškození izolace kvůli vytržení z nástěnné zásuvky.
- Praskliny v důsledku stárnutí izolace.

Tyto vadná elektrická přípojná vedení nesmí být používána a kvůli poškození izolace jsou životu nebezpečná. Pravidelně kontrolujte, zda elektrická přípojná vedení nejsou poškozená. Dávejte pozor, aby nebyl přívodní kabel při kontrole připojen do elektrické sítě.

Elektrické přívodní kabely musí odpovídat příslušným předpisům VDE a DIN. Používejte pouze přípojná vedení se stejným označením.

Potisk typového označení na přívodním kabelu je povinný.

Motor na střídavý proud:

- Síťové napětí musí činit 220 - 240 V~.
- Prodlužovací vedení do délky 25 m musí mít průřez 1,5 čtverečního milimetru.

Typ připojení Y

Pokud je zapotřebí výměna vedení pro připojení na síť, musí to provést výrobce nebo jeho zástupce, aby se zabránilo bezpečnostním rizikům.

16. Oprava & objednávka náhradních dílů

Po opravě nebo údržbě se přesvědčte, zda byly namontovány všechny bezpečnostní prvky a zda jsou v bezvadném stavu. Nebezpečné součásti skladujte mimo dosah jiných osob včetně dětí.

Pozor: Podle zákona o záruce na výrobky neručíme za škody způsobené neodbornými opravami nebo nevyužitím originálních náhradních dílů.

Obraťte se na oddělení služeb zákazníkům nebo autorizovaného odborníka. Totéž platí i pro součásti příslušenství.

Náhradní díly a příslušenství obdržíte v našem servisním středisku. Naskenujte k tomu QR kód na titulní straně.

Přípojky a opravy

Připojení a opravy elektrické výbavy mohou provádět pouze odborní elektrikáři.

Při zpětných dotazech uvádějte následující údaje:

- Typ proudu napájecího motor
- Údaje z typového štítku stroje
- Údaje z typového štítku motoru

Objednávání náhradních dílů

Při objednávání náhradních dílů je třeba vyplnit tyto údaje:

- Označení modelu
- Číslo výrobku
- Údaje na typovém štítku

Náhradní díly/příslušenství

| Náhradní díly/příslušenství | Č. výrobku |
|-------------------------------|------------|
| Čistič teras | 5907702701 |
| Nádržka na čisticí prostředky | 5907702704 |
| Adaptér Kärcher | 5907702706 |
| Hadice na čištění trubek | 5907702709 |
| Tyčová tryska | 5907705006 |
| Variabilní tryska | 5907702012 |
| Turbotryska | 5907702013 |
| Turbotryska 90° | 5907702705 |
| Sací sada | 7907713708 |
| Rotační kartáč | 5907702703 |
| Mycí kartáč | 5907702702 |

Servisní informace

Je nutno dbát na to, že v případě tohoto výrobku následující díly podléhají opotřebení, které je dáno používáním nebo se tak děje přirozeně, příp. že na následující díly je pohlíženo jako na spotřební materiál.

Opotřebitelné díly*: Uhlíkové kartáčky, mycí kartáč

* není nutně zahrnuto v rozsahu dodávky!

17. Likvidace a recyklace

Upozornění k obalu



Balící materiály jsou recyklovatelné. Obaly prosím likvidujte způsobem šetrným k životnímu prostředí.

Upozornění k zákonu o elektrických a elektronických zařízeních (ElektroG)



Odpadní elektrická a elektronická zařízení nepatří do domovního odpadu, ale musí se sbírat a likvidovat odděleně!

- Staré baterie nebo akumulátory, které nejsou napevno zabudované ve starém přístroji, musí být před odevzdáním bez poškození vyjmuty! Jejich likvidaci upravuje zákon o bateriích.
- Majitelé nebo uživatelé elektrických a elektronických zařízení jsou ze zákona povinni je po použití vrátit.
- Koncový uživatel je zodpovědný za vymazání svých osobních údajů ze starého zařízení určeného k likvidaci!
- Symbol přeškrtnuté popelnice znamená, že se odpadní elektrická a elektronická zařízení nesmí likvidovat společně s domovním odpadem.
- Elektrická a elektronická zařízení můžete bezplatně odevzdat na následujících místech:
 - Veřejné skládky nebo sběrná místa odpadů (např. obecní stavební dvory).
 - Prodejní místa elektrospotřebičů (stacionární a online), pokud jsou obchodníci povinni je odebírat nebo to nabízejí dobrovolně.
- Až tři kusy elektroodpadu od jednoho typu spotřebiče s délkou hrany maximálně 25 cm lze bezplatně vrátit výrobci, aniž by bylo nutné předtím zakoupit nový spotřebič od výrobce nebo jej odevzdat na jiném autorizovaném sběrném místě ve vašem okolí.
- Pro další doplňující podmínky zpětného odběru výrobců a distributorů se obraťte na příslušný zákaznický servis.
- V případě, že výrobce dodá nový elektrospotřebič do soukromé domácnosti, může na žádost koncového uživatele zajistit bezplatný sběr elektroodpadu. Za tímto účelem kontaktujte zákaznický servis výrobce.
- Tato prohlášení se vztahují pouze na přístroje instalované a prodávané v zemích Evropské unie a podléhající evropské směrnici 2012/19/EU. V zemích mimo Evropskou unii mohou pro likvidaci elektroodpadu platit jiné předpisy.

18. Odstraňování poruch

Následující tabulka zobrazuje příznaky vad a popisuje, jak lze vady odstranit, pokud váš výrobek nepracuje správně. Pokud nemůžete problém takto lokalizovat a odstranit, obraťte se na svou servisní dílnu.

| Porucha | Možná příčina | Řešení |
|-----------------------------------|--|---|
| Silné kolísání tlaku. | Tryska je znečištěná nebo ucpaná. | Vypláchněte trysku vodou. V případě potřeby vyčistěte otvor trysky pomocí jehly na čištění trysky (21). |
| Výrobek neběží. | Výrobek je vypnutý. Spínač pro zapnutí/vypnutí (3) je vypnutý. | Zapněte výrobek spínačem pro zapnutí/vypnutí (3). |
| | Poškozené vedení pro připojení na síť. | Vypněte výrobek a odpojte jej ze sítě. Zkontrolujte vedení pro připojení na síť, zda není poškozené. V případě potřeby nechte vyměnit vedení pro připojení na síť u autorizovaného odborníka. |
| | Vadné napájení. | Zkontrolujte, zda elektrické zařízení odpovídá údajům na typovém štítku. |
| Výrobek nemá tlak. | Pokles tlaku ve vedení. | Zkontrolujte přívod vody. |
| Netěsnosti ve vodovodním systému. | Nesprávně namontované přípojky. | Vypněte výrobek a odpojte jej ze sítě. Znovu připojte výrobek k vodovodnímu potrubí. |

Vysvetlenie symbolov na výrobku

Použitie symbolov v tejto príručke má upriamiť vašu pozornosť na možné riziká. Bezpečnostné symboly a vysvetlenia, ktoré ich sprevádzajú, musia byť presne pochopené. Výstrahy samotné neodstraňujú riziká a nemôžu nahradiť správne opatrenia na zabránenie nehodám.

| | |
|------------------------|--|
| | <p>Varovanie - Prečítajte si návod na obsluhu, aby ste znížili riziko poranenia.</p> |
| | <p>Noste ochranu sluchu. Vplyv hluku môže spôsobiť stratu sluchu.</p> |
| | <p>Noste ochranné okuliare. Počas práce vznikajú iskry alebo z výrobku odletujú úlomky, triesky a prach, ktoré môžu zapríčiniť stratu zraku.</p> |
| | <p>Výrobok sa nesmie priamo pripojiť k verejnej sieti pitnej vody.</p> |
| | <p>Vysokotlakový prúd nesmerujte na osoby, zvieratá, aktívne elektrické vybavenie ani na samotný výrobok.</p> |
| | <p>Trieda ochrany II (dvojitá izolácia)</p> |
| | <p>Výrobok zodpovedá platným európskym smerniciam.</p> |
| <p>⚠ Pozor!</p> | <p>V tomto návode na obsluhu sme miesta, ktoré sa týkajú vašej bezpečnosti, označili práve týmto znakom.</p> |

Obsah:
Strana:

| | | |
|-----|---|-----|
| 1. | Úvod..... | 96 |
| 2. | Popis produktu (obr. 1 + 2) | 96 |
| 3. | Rozsah dodávky (obr. 1 + 2)..... | 96 |
| 4. | Použitie v súlade s určením..... | 97 |
| 5. | Bezpečnostné upozornenia..... | 97 |
| 6. | Zvyškové riziká | 98 |
| 7. | Technické údaje..... | 98 |
| 8. | Vybalenie | 99 |
| 9. | Pred uvedením do prevádzky..... | 99 |
| 10. | Montáž (obr. 1 + 2)..... | 100 |
| 11. | Uvedenie do prevádzky (obr. 1 + 2)..... | 100 |
| 12. | Preprava (obr. 1) | 101 |
| 13. | Čistenie a údržba..... | 101 |
| 14. | Uskladnenie (obr. 3)..... | 101 |
| 15. | Elektrická prípojka | 101 |
| 16. | Oprava a objednávanie náhradných dielov | 102 |
| 17. | Likvidácia a recyklácia..... | 102 |
| 18. | Odstraňovanie porúch | 104 |
| 19. | Vyhlásenie o zhode | 212 |

1. Úvod

Výrobca:

Scheppach GmbH
Günzburger Straße 69
D-89335 Ichenhausen

Vážený zákazník,

želáme Vám veľa zábavy a úspechov pri práci s Vaším novým výrobkom.

Upozornenie:

Výrobca tohto výrobku neručí podľa platného zákona o ručení za výrobok za škody, ktoré vzniknú na tomto výrobku alebo budú spôsobené týmto výrobkom pri:

- neodbornej manipulácii,
- nedodržiavaní návodu na obsluhu,
- Opravy tretími stranami, nie autorizovanými odborníkmi
- Montáž a výmena neoriginálnych náhradných dielov
- použitie v rozpore s určením
- Výpadky elektrického zariadenia pri nedodržiavaní elektrických predpisov a ustanovení VDE 0100, DIN 57113 / VDE 0113

Dozriavajte:

Pred montážou a uvedením do prevádzky si prečítajte celý text návodu na obsluhu.

Návod na obsluhu vám má uľahčiť, aby ste sa oboznámili s výrobkom a používali ho v súlade s jeho určenými možnosťami použitia.

Návod na obsluhu obsahuje dôležité pokyny ako máte s výrobkom pracovať bezpečne, odborne a ekonomicky, ako máte predchádzať nebezpečenstvám, ušetriť náklady na opravu, znížiť doby výpadkov a zvýšiť spoľahlivosť a životnosť výrobku.

Okrem bezpečnostných ustanovení tohto návodu na obsluhu musíte bezpodmienečne dodržiavať predpisy svojej krajiny platné pre prevádzku výrobku.

Návod na obsluhu uchovávajte pri výrobku v plastovom obale, aby bol chránený pred nečistotami a vlhkosťou.

Všetci obsluhujúci pracovníci si ho musia pred začiatkom práce prečítať a starostlivo ho dodržiavať.

Na výrobku smú pracovať len osoby, ktoré boli poučené v používaní výrobku a informované o nebezpečenstvách, ktoré sú s tým spojené.

Treba dodržiavať požadovaný minimálny vek.

Okrem bezpečnostných upozornení obsiahnutých v tomto návode na obsluhu a osobitných predpisov vašej krajiny treba rešpektovať všeobecne uznávané technické pravidlá pre prevádzku konštrukčne rovnakých výrobkov.

Nepreberáme zodpovednosť za žiadne nehody ani škody, ku ktorým dôjde v dôsledku nedodržania tohto návodu a bezpečnostných upozornení.

2. Popis produktu (obr. 1 + 2)

1. Oblúková rukoväť
2. Držiak pre sieťový prívod
3. Zapínač/vypínač
4. Sieťový kábel
5. Blokovacie tlačidlo
6. Prípojka vysokotlakovej hadice
7. Držiak pre príslušenstvo
8. Držiak pre vysokotlakovú hadicu
9. Vodovodná prípojka
10. Variabilná dýza
11. Odblokovacie tlačidlo dýzy
12. Trubica
13. Striekacia pištoľ
14. Zapínacia páka
15. Odblokovacie tlačidlo
16. Prípojka vysokotlakovej hadice striekacej pištole
17. Blokovacie tlačidlo
18. Vysokotlaková hadica
19. Spojka prípojky vody
20. Skrutka
21. Ihla na čistenie dýzy

3. Rozsah dodávky (obr. 1 + 2)

| Pol. | Počet | Označenie |
|------|-------|---------------------------------|
| | 1x | Elektrický vysokotlakový čistič |
| 1 | 1x | Oblúková rukoväť |
| 2 | 1x | Držiak pre sieťový prívod |
| 7 | 1x | Držiak pre príslušenstvo |
| 8 | 1x | Držiak pre vysokotlakovú hadicu |
| 10 | 1x | Variabilná dýza |
| 12 | 1x | Trubica |
| 13 | 1x | Striekacia pištoľ |
| 18 | 1x | Vysokotlaková hadica |
| 19 | 1x | Spojka prípojky vody |
| 20 | 4x | Skrutka |
| 21 | 1x | Ihla na čistenie dýzy |
| | 1x | Návod na obsluhu |

4. Použitie v súlade s určením

Elektrický vysokotlakový čistič sa používa:

- na čistenie strojov, vozidiel, budov, nástrojov, fasád, terás, záhradných prístrojov atď. vysokotlakovým prúdom vody.
- s originálnymi dielmi príslušenstva a náhradnými dielmi.
- za dodržiavania údajov výrobcu objektu, ktorý sa má čistiť.

Výrobok sa smie používať iba v súlade so svojím určením. Každé iné použitie presahujúce určenie je považované za používanie v rozpore s určením. Za škody z neho vzniknuté alebo poranenia akéhokoľvek druhu ručí používateľ/obsluha, a nie výrobca.

Súčasťou používania v súlade s určením je aj dodržiavanie bezpečnostných upozornení, ako aj návodu na montáž a prevádzkových pokynov v návode na obsluhu.

Osoby, ktoré používajú výrobok a zaisťujú jeho údržbu, musia byť oboznámené s výrobkom a poučené o možných nebezpečenstvách.

Zmeny na výrobku úplne vylučujú ručenie výrobcu za škody, ktoré tým vzniknú.

Výrobok sa smie používať iba s originálnymi dielmi a originálnym príslušenstvom od výrobcu.

Musia sa dodržiavať bezpečnostné, pracovné predpisy a predpisy týkajúce sa údržby, ako aj rozmery uvedené v technických údajoch.

Majte na pamäti, že naše výrobky neboli v súlade s určením skonštruované na komerčné, remeselné ani priemyselné použitie. Ak sa výrobok používa v komerčných, remeselných alebo priemyselných podnikoch, ako aj na podobné činnosti, nepreberáme žiadnu záruku.

Výrobca neručí za škody, ktoré boli spôsobené použitím v rozpore s určením alebo nesprávnou obsluhou.

5. Bezpečnostné upozornenia

Všeobecné bezpečnostné upozornenia

- Výrobok nesmú používať deti. Deti by mali byť pod dozorom, aby sa zaistilo, že sa nebudú s výrobkom hrať.
- Výrobok smú osoby so zníženými telesnými, zmyslovými alebo duševnými schopnosťami alebo nedostatkom skúseností a vedomostí používať iba vtedy, ak sú pod dozorom alebo ak boli poučené ohľadom bezpečného používania výrobku a rozumejú nebezpečenstvám z toho vyplývajúcim.

- Osoby, ktoré nie sú oboznámené s návodom na obsluhu, nesmú výrobok používať.
- Vysokotlakové čističe nesmú prevádzkovať nepoučené osoby.
- Pri výskyte poruchy alebo chyby počas prevádzky sa výrobok musí vypnúť a sieťová zástrčka sa musí vytiahnuť. Následne si prečítajte kapitolu o odstraňovaní porúch.

Práce s produktom

⚠ Pozor! Takto predídete úrazom a poraneniam:

Vysokotlakové čističe môžu byť pri nesprávnom používaní nebezpečné. Prúd nesmie smerovať na osoby, zvieratá, aktívne elektrické vybavenie ani samotný výrobok.

- Výrobok používajte len v stoji a na rovnom a stabilnom podklade.
- Nesmerujte prúd na seba samých alebo iné osoby za účelom čistenia odevu alebo obuvi.
- Na ochranu pred späťne striekajúcou vodou alebo nečistotami noste vhodný ochranný odev a ochranné okuliare.
- Výrobok nepoužívajte, keď sa v jeho dosahu nachádzajú iné osoby, výnimkou je, ak nosia ochranný odev.
- Vykonať vhodné opatrenia, aby sa deti nedostali do kontaktu s bežiacim výrobkom.
- Výrobok nepoužívajte v blízkosti zápalných kvapalín ani plynov. V prípade nerešpektovania hrozí nebezpečenstvo požiaru alebo výbuchu.
- Nestriekajte žiadne horľavé kvapaliny. Hrozí nebezpečenstvo výbuchu.
- Ak sa dostanete do kontaktu s čistiacim prostriedkom, opláchnite zasiahnuté miesto dostatočným množstvom vody.
- Výrobok uchovávajte na suchom mieste a mimo dosahu detí.

⚠ Pozor! Takto predídete poškodeniam na výrobku a prípadným následným poraneniam osôb:

- Nepracujte s výrobkom, ktorý je poškodený, neúplný alebo prestavaný bez súhlasu výrobcu. Pred uvedením do prevádzky si nechajte odborné skontrolovať, či sú zavedené požadované elektrické ochranné opatrenia.
- Výrobok nepoužívajte, ak je poškodený alebo netesný sieťový prívod, prívod vody alebo iné dôležité časti, napríklad vysokotlaková hadica alebo striekacia pištoľ.
- Výrobok chráňte pred mrazom a suchom.

- Vysokotlakové hadice, armatúry a spojky sú dôležité pre bezpečnosť stroja. Používajte iba vysokotlakové hadice, armatúry a spojky odporúčané výrobcom.
- Na zaistenie bezpečnosti stroja používajte len originálne náhradné diely od výrobcu alebo náhradné diely povolené výrobcom.
- Otvorenie výrobku musí vykonať len autorizovaný odborný elektrikár. V prípade opravy sa vždy obráťte na naše servisné centrum.

Elektrická bezpečnosť

⚠ Pozor! Takto predídete úrazom a poraneniam v dôsledku zásahu elektrickým prúdom:

- Ak sa používa predlžovací kábel, zástrčka a spojka musia byť vodotesné.

⚠ Nevhodné predlžovacie vedenia môžu byť nebezpečné. Vzniká nebezpečenstvo poranení osôb v dôsledku zásahu elektrickým prúdom.

- Chráňte elektrické konektory pred vlhkom.
- Ak existuje riziko zaplavenia, nainštalujte konektory do oblasti odolnej proti povodni.
- Dbajte na to, aby sa sieťové napätie zhodovalo s údajmi na typovom štítku.
- Sieťové pripojenie musí vykonať skúsený elektrikár a musia byť splnené požiadavky IEC 60364-1.
- Elektrické pripojenia musí vykonávať elektrikár v súlade so všetkými miestnymi a národnými platnými predpismi.
- Pripájajte výrobok len do zásuvky s RCD (Residual Current Device) so spúšťacím prúdom nie väčším ako 30 mA.
- Pred každým použitím skontrolujte výrobok, sieťový prívod a zástrčku ohľadom poškodení.
- Keď je prípojné vedenie tohto výrobku poškodené, výrobca alebo zákaznícky servis či podobne kvalifikovaná osoba ho musí vymeniť, aby sa zabránilo ohrozeniam.
- Nepoužívajte sieťový prívod na vytiahnutie zástrčky zo zásuvky. Chráňte sieťový prívod pred teplom, olejom a ostrými hranami.
- Neprenášajte ani neupevňujte výrobok pomocou sieťového prívodu.
- Nevhodné predlžovacie káble môžu byť nebezpečné. Ak sa používa predlžovací kábel, musí byť vhodný pre vonkajšie použitie a pripojenie musí byť suché a nachádzať sa nad zemou. Odporúča sa použiť kábový bubon, ktorý udržuje zásuvku min. 60 mm nad zemou. Skontrolujte, či kábel nie je poškodený.

- Pred všetkými prácami na výrobku, počas pracovných prestávok a pri nepoužívaní, vytiahnite sieťovú zástrčku zo zásuvky.
- Predlžovacie vedenia nesmú mať nižší prierez ako 2 x 2,5 mm².
- Na ochranu pred zásahom elektrickým prúdom nosite pevnú obuv.
- Za účelom ochrany proti zásahu elektrickým prúdom prevádzkujte výrobok výhradne vo zvislej polohe v stoj.
- Vždy vypnite sieťový odpojovač, ak je stroj bez dozoru.

6. Zvyškové riziká

Výrobok je skonštruovaný podľa aktuálneho stavu techniky a uznávaných bezpečnostno-technických pravidiel. Napriek tomu sa môžu pri práci vyskytnúť jednotlivé zvyškové riziká.

Napriek používaniu v súlade s určením nie je možné celkom vylúčiť určité faktory zostatkového rizika. Podmienené konštrukciou a výstavbou stroja sa môžu vyskytnúť nasledujúce prípady:

- Ohrozenie zdravia prúdom pri použití elektrických prípojných vedení v rozpore s určením.
- Poškodenia sluchu, ak sa nepoužíva vhodná ochrana sluchu.
- Napriek všetkým prijatým opatreniam môžu pretrvávajúť zvyškové riziká, ktoré nie sú ovidné.
- Zvyškové riziká je možné minimalizovať, ak sa spolu dodržiavajú „bezpečnostné upozornenia“ a „použitie v súlade s určením“, ako aj návod na obsluhu.
- Pred vykonávaním nastavovacích alebo údržbových prác pustite spúšťacie tlačidlo a vytiahnite sieťovú zástrčku.

Varovanie! Tento elektrický prístroj vytvára počas prevádzky elektromagnetické pole. Toto pole môže za určitých okolností ovplyvniť aktívne alebo pasívne implantáty. Na zníženie nebezpečenstva závažných alebo smrteľných poranení odporúčame osobám s implantátmi prekonzultovať situáciu so svojím lekárom a výrobcom implantátu ešte predtým, ako začnú obsluhovať elektrické náradie.

7. Technické údaje

| | |
|-------------------------|--------|
| Motor na striedavý prúd | 230 V~ |
| Výkon | 1400 W |
| Dĺžka sieťového prívodu | 5 m |

| | |
|---------------------------------|------------------|
| Dlhá vysokotlaková hadica | 3 m |
| Hmotnosť | 5,0 kg |
| Trieda ochrany | II |
| Stupeň ochrany krytom | IPX5 |
| Merací tlak/pracovný tlak (p) | 8 MPa / 80 bar |
| Max. prípustný tlak (p max) | 11 Mpa / 110 bar |
| Max. prírodný tlak (p max) | 1,2 Mpa / 12 bar |
| Max. prírodná teplota (T v max) | 50°C |
| Meracie prietokové množstvo (Q) | 5,5 l/min |
| Max. prietokové množstvo (Qmax) | 6,5 l/min |

Technické zmeny vyhradené!

Hluk a vibrácie

⚠ VÝSTRAHA! Hluk môže mať závažný vplyv na vaše zdravie. Ak hluk stroja prekročí 85 dB, noste vy aj všetky osoby, ktoré sa nachádzajú v jeho blízkosti, vhodnú ochranu sluchu.

Hodnoty hluku a vibrácií boli stanovené v súlade s normou EN 60335-2-79.

Hodnoty hluku

| | |
|--|---------|
| Hladina akustického tlaku L_{pA} | 74,6 dB |
| Neistota K_{pA} | 3 dB |
| Hladina akustického výkonu L_{WA} | 88,3 dB |
| Hladina akustického výkonu zaručená L_{WA} | 92 dB |
| Neistota K_{WA} | 3 dB |

Hodnoty vibrácií

| | |
|----------------|------------------------|
| Vibrácia a_h | 2,089 m/s ² |
| Neistota K | 1,5 m/s ² |

Uvedená celková hodnota vibrácií a hodnota emisie hluku boli merané podľa normovanej skúšobnej metódy a môžu sa použiť na porovnanie elektrického náradia s iným zariadením.

Uvedená celková hodnota vibrácií a hodnota emisie hluku sa môžu použiť aj na predbežný odhad zataženia.

⚠ VÝSTRAHA! Emisie hluku a hodnota emisií vibrácií sa môžu počas skutočného používania elektrického náradia odlišovať od uvedených hodnôt v závislosti od druhu a spôsobu použitia elektrického náradia, predovšetkým, aký druh obrobku sa obrába.

Zaťaženie sa snažte udržať podľa možností čo najnižšie. Vzorové opatrenia: obmedzenie pracovnej doby. Pritom sa musia zohľadniť všetky časti prevádzkového cyklu

(napríklad časy, keď je elektrické náradie vypnuté, a časy, počas ktorých je síce zapnuté, no beží bez zaťaženia).

8. Vybalenie

- Otvorte balenie a opatrne vyberte výrobok.
- Odstráňte baliaci materiál, ako aj obalové a prepravné poistky (ak sú použité).
- Skontrolujte, či je rozsah dodávky kompletný.
- Skontrolujte výrobok a diely príslušenstva, či nedošlo k škodám pri preprave. V prípade reklamácií ihneď informujte dodávateľa. Neskoršie reklamácie nebudú uznané.
- Obal podľa možnosti uschovajte až do uplynutia záručnej doby.
- Pred použitím sa oboznámte s výrobkom na základe návodu na obsluhu.
- Pri príslušenstve, ako aj pri dieloch podliehajúcich opotrebovaniu a náhradných dieloch používajte iba originálne diely. Náhradné diely získate u svojho špecializovaného predajcu.
- Pri objednávkach uvádzajte naše čísla výrobkov, ako aj typ a rok výroby výrobku.

⚠ VÝSTRAHA!

Výrobok a baliaci materiál nie sú hračkami pre deti! Deti sa nesmú hrať s plastovými vreckami, fóliami a malými dielmi! Hrozí nebezpečenstvo prehltnutia a zadusenia!

9. Pred uvedením do prevádzky

V súlade s platnými predpismi sa vysokotlakový čistič nesmie nikdy na sieti pitnej vody prevádzkovať bez obmedzovača spätného toku. Musí sa používať vhodný obmedzovač spätného toku podľa EN 12729 typu BA.

Voda, ktorá prúdi obmedzovačom spätného toku, sa nepovažuje za pitnú. Obmedzovač spätného toku je k dispozícii v špecializovanej predajni.

Obmedzovač spätného toku (zábrana spätného toku) zabránuje spätnému toku vody a čistiaceho prostriedku do vedenia pitnej vody.

- Používajte bežnú 1/2" záhradnú hadicu s dĺžkou min. 5 m pre prívod vody. Dĺžka 30 m sa nesmie prekročiť.
- Výrobok používajte na domácej vodovodnej prípojke s prietokom najmenej 500 l/h.
- Výrobok môžete používať aj nezávisle od vodovodu (napr. sud na dážd) vďaka integrovanej funkcii nasávania vody. Táto funkcia sa musí používať výhradne s nasávacou hadicou s filtračným košom. Nasávací hadica s filtračným košom nie je v rozsahu dodávky.

10. Montáž (obr. 1 + 2)

1. Umiestnite výrobok kolmo na rovnú, pevnú plochu.
2. Nasuňte oblúkovú rukoväť (1) na spoj na hornej strane výrobku a pripevnite ju dvomi skrutkami (20). Použite na to krížový skrutkovač (nie je v rozsahu dodávky).
3. Pripevnite držiak na vysokotlakovú hadicu (8) na zadnú stranu zariadenia pomocou dvoch skrutiek (20). Použite na to krížový skrutkovač (nie je v rozsahu dodávky).
4. Zasuňte držiak sieťového prívodu (2) a držiak pre príslušenstvo (7) do dvoch bočných spojovacích bodov na zariadení.
5. Jednu spojkovú zástrčku vysokotlakovej hadice (18) zasuňte do prípojky vysokotlakovej hadice striekacej pištole (16) a druhú spojkovú zástrčku do prípojky vysokotlakovej hadice (6) tak, aby zapadli na miesto.
6. Ak chcete odstrániť vysokotlakovú hadicu (18), stlačte zaistovacie tlačidlo (17) na striekacej pištole (13) a zaistovacie tlačidlo (5) na výrobku a vytiahnite vysokotlakovú hadicu (18).
7. Zaskrutkujte spojku pre vodovodnú prípojku (19) na vodovodnú prípojku (9).
8. Použite záhradnú hadicu s rýchlospojku (nie je v rozsahu dodávky) a pripojte ju k spojke vodovodnej prípojky (19).
9. Pripojte trubicu (12) k striekacej pištole (13) zasunutím a zaskrutkovaním (bajonetový uzáver).
10. Keď je trubicu (12) namontovaná, pripojte variabilnú dýzu (10) ku trubicu (12). Za týmto účelom vložte variabilnú dýzu (10) do trubice (12) tak, aby zapadla na miesto. Na odstránenie variabilnej dýzy (10) stlačte odblokovacie tlačidlo dýzy (11) na prednom konci trubice (12) a potiahnite nastavtec dopredu.

11. Uvedenie do prevádzky (obr. 1 + 2)

⚠ Pozor!

Pred uvedením do prevádzky je nevyhnutné výrobok úplne zmontovať!

Výber nastavcov

Vyberte si vhodný nastavtec v závislosti od práce, ktorú potrebujete vykonať:

Variabilná dýza (6): variabilná dýza (10) sa hodí so svojím plochým lúčom najmä pre čistenia plôch. Otočením hrotu dýzy môžete nastaviť šírku prúdu vody.

11.1 Zapnutie

⚠ VÝSTRAHA! Dbajte na reaktívnu silu vyskytujúceho sa prúdu vody. Zaisťte si bezpečný postoj a dobre uchopte striekajúcu pištoľ (13). Môžete zraniť seba alebo iné osoby.

⚠ VÝSTRAHA! V prípade netesnosti vo vodnom systéme vypnite výrobok okamžite pomocou zapínača/vypínača (3) a odpojte výrobok v sieťovom prívode od siete. Hrozí nebezpečenstvo spôsobené zásahom elektrickým prúdom! Začnite nanovo s pripájaním vodovodných prípojek.

UPOZORNENIE: výrobok prevádzkujte len so zatvoreným vodovodným kohútikom. Chod nasucho vedie k poškodeniu výrobku.

1. Uistite sa, že vysokotlakový čistič je na zapínači/vypínači (3) vypnutý.
2. Zapojte sieťovú zástrčku do zásuvky.
3. Úplne otvorte vodovodný kohútik.
4. Zapnite výrobok pomocou zapínača/vypínača (3). Výrobok zapínajte vždy až po pripojení všetkých vodných vedení a kontrole ich tesnosti. Motor sa zapína, kým sa nevytvorí potrebný tlak. Po vytvorení tlaku sa motor vypne.
5. Odblokujte zapínaciu páku (14) pomocou blokovacieho tlačidla (15).
6. Stlačte zapínaciu páku (14) striekacej pištole (13). Motor výrobku sa spustí automaticky.
7. Uvoľnením zapínacej páky (14) sa výrobok vypne, udržiava sa vysoký tlak v systéme.

11.2 Ukončenie prevádzky

1. Vypnite výrobok na zapínači/vypínači (3). Vytiahnite sieťovú zástrčku.
2. Zatvorte vodovodný kohútik.

3. Odpojte vysokotlakový čistič od zásobovania vodou.
4. Stlačte zapínaciu páku (14) striekacej pištole (13) na elimináciu prítomného tlaku v systéme.

11.3 Funkcia samonasávania

Výrobok môžete používať aj nezávisle od vodovodu (napr. sud na dážd) vďaka integrovanej funkcii nasávania vody. Táto funkcia sa musí používať výhradne s nasávacou hadicou s filtračným košom (nie je v rozsahu dodávky).

⚠ VÝSTRAHA! Výrobok samotný sa nesmie ponárať do otvoreného zdroja vody. Vzniká nebezpečenstvo poranení osôb v dôsledku zásahu elektrickým prúdom.

1. Nasuňte nasávaciu hadicu s filtračným košom na spojku prípojky vody (19).
2. Zaveste koniec s filtračným košom na miesto odberu vody. Dbajte na dostatočnú zásobu vody a bezpečné zásobovanie vodou.

UPOZORNENIE: chod nasucho vedie k poškodeniu výrobku.

3. Odstráňte trubicu (12) zo striekacej pištole (13). Stlačte zapínaciu páku (22) striekacej pištole (9) a až potom zapnite výrobok.
4. Výrobok začína nasávať vodu a vzduch môže uniknúť.
5. Ak sa vo výrobku nenachádza viac žiaden vzduch, môžete zapínaciu páku (14) striekacej pištole (13) uvoľniť. Vami zvolený nastavtec môžete pripojiť k striekacej pištole (13).

UPOZORNENIE: výrobok by nemal byť vyšší ako miesto odberu vody.

12. Preprava (obr. 1)

Výrobok je možné ľahko prepravovať pomocou obľúbenej rukoväte (1).

13. Čistenie a údržba

⚠ VÝSTRAHA! Pred všetkými prácami na výrobku vytiahnite sieťovú zástrčku. To zahŕňa aj pripojenie k prívodu vody alebo snahu o odstránenie netesností.

Hrozí nebezpečenstvo zásahu elektrickým prúdom alebo nebezpečenstvo poranenia v dôsledku pohyblivých častí.

13.1 Údržba

Vysokotlakový čistič je bezúdržbový.

13.2 Čistenie

⚠ VÝSTRAHA! Na výrobok nestriekajte vodu ani ho nečistite pod tečúcou vodou. Hrozí nebezpečenstvo zásahu elektrickým prúdom a výrobok by sa mohol poškodiť.

- Ochranné zariadenia, vzduchové štrbiny a teleso motora udržiavajte podľa možností bez prachu a nečistôt. Výrobok vydrhnite čistou handričkou alebo vyfúkajte stlačeným vzduchom pri nízkom tlaku.
- Výrobok odporúčame čistiť bezprostredne po každom použití.
- Výrobok pravidelne čistite vlhkou handričkou a trochu mazľavého mydla. Nepoužívajte čistiace prostriedky ani rozpúšťadlá, mohli by poškodiť plastové diely výrobku. Dbajte na to, aby sa do vnútra výrobku nedostala voda. Vniknutie vody zvyšuje riziko zásahu elektrickým prúdom.

Cudzie telesá z upchatých dýz môžete odstrániť pomocou ihly na čistenie dýzy (21).

Vypláchnite dýzy vodou na odstránenie cudzích telies.

14. Uskladnenie (obr. 3)

- Výrobok a jeho príslušenstvo skladujte na tmavom, suchom a nezamrzajúcom mieste neprístupnom pre deti.
- Naviňte sieťový kábel (4) na držiak pre sieťový prívod (2).
- Uložte príslušenstvo na príslušný držiak (7) a vysokotlakovú hadicu (18) na držiak vysokotlakovej hadice (8)
- Optimálna skladovacia teplota sa nachádza medzi 5 a 30 °C.
- Výrobok skladujte v pôvodnom balení.
- Výrobok zakryte na ochranu pred prachom alebo vlhkosťou.
- Návod na obsluhu uschovajte pri výrobku.

15. Elektrická prípojka

Nainštalovaný elektromotor je pripojený a pripravený na prevádzku. Pripojenie zodpovedá príslušným ustanoveniam VDE a DIN. Sieťová prípojka na strane zákazníka, ako aj predlžovacie vedenie musia zodpovedať týmto predpisom.

Dôležité upozornenia

Pri preťažení motora sa tento samočinne vypne. Po vychladení (časovo odlišné) je možné motor znovu zapnúť.

Poškodené elektrické prípojné vedenie

Na elektrických prípojných vedeniach často vznikajú škody na izolácii.

Príčinami môžu byť:

- Stlačené miesta, keď sa prípojné vedenia vedú cez okno alebo medzeru medzi dverami.
- Miesta zalomenia v dôsledku neodborného upevnenia alebo vedenia prípojného vedenia.
- Rozrezané miesta vzniknuté pri prejazde cez prípojné vedenie.
- Škody na izolácii pri vytrhnutí zo zásuvky v stene.
- Trhliny v dôsledku starnutia izolácie.

Takéto poškodené elektrické prípojné vedenia sa nesmú používať a z dôvodu poškodenia izolácie sú životnebezpečné.

Elektrické prípojné vedenia pravidelne kontrolujte ohľadom poškodení. Dávajte pozor na to, aby pri kontrole prípojného vedenia nebolo vedenie pripojené k elektrickej sieti.

Elektrické prípojné vedenia musia zodpovedať príslušným ustanoveniam VDE a DIN. Používajte iba prípojné vedenia s rovnakým označením.

Vytlačenie označenia typu na prípojnom kábli je predpis.

Motor na striedavý prúd:

- Sieťové napätie musí byť 220 – 240 V~.
- Predlžovacie vedenia do dĺžky 25 m musia vykazovať prierez 1,5 mm².

Druh pripojenia Y

Ak je potrebná výmena sieťového prívodu, tak ju musí vykonať výrobca alebo jeho zástupca, aby sa zabránilo bezpečnostným ohrozeniam.

16. Oprava a objednávanie náhradných dielov

Po oprave alebo údržbe sa uistite, že sú namontované všetky bezpečnostné diely a v bezchybnom stave. Diely, ktoré môžu spôsobovať nebezpečenstvá, uchovávajte mimo dosahu iných osôb a detí.

Pozor: Podľa zákona o zodpovednosti za chyby výrobkov neručíme za chyby, ktoré boli spôsobené neodbornými opravami alebo nepoužívaním originálnych náhradných dielov.

Poverte zákaznícky servis alebo autorizovaného odborníka. To isté platí aj pre diely príslušenstva.

Náhradné diely a príslušenstvo získate v našom servisnom centre. Za týmto účelom naskenujte QR kód na titulnej strane.

Prípojky a opravy

Prípojky a opravy elektrického vybavenia smie vykonať iba kvalifikovaný elektrikár.

V prípade otázok uveďte, prosím, nasledujúce údaje:

- druh prúdu motora,
- údaje z typového štítku stroja,
- údaje z typového štítku motora.

Objednávanie náhradných dielov

Pri objednávaní náhradných dielov je potrebné uviesť nasledovné údaje:

- Označenie modelu
- Číslo výrobku
- Údaje typového štítku

Náhradné diely/príslušenstvo

| | |
|----------------------------------|------------|
| Čistič terás | 5907702701 |
| Zásobník na čistiaci prostriedok | 5907702704 |
| Adaptér Kärcher | 5907702706 |
| Hadica na čistenie potrubí | 5907702709 |
| Trubica | 5907705006 |
| Variabilná dýza | 5907702012 |
| Turbodýza | 5907702013 |
| 90° turbodýza | 5907702705 |
| Nasávacía súprava | 7907713708 |
| Rotačná kefa | 5907702703 |
| Umývací kefa | 5907702702 |

Č. výrobku

Servisné informácie

Je potrebné dbať na to, že pri tomto výrobku podliehajú nasledujúce diely použitiu primeranému alebo prirodzenému opotrebovaniu, resp. nasledujúce diely sú potrebné ako spotrebné materiály.

Diely podliehajúce opotrebovaniu*: uhlíkové kefy, umývací kefa.

* nie nevyhnutne obsiahnuté v rozsahu dodávky!

17. Likvidácia a recyklácia

Upozornenia k baleniu



Baliace materiály sa dajú recyklovať. Prosím, likvidujte balenia ekologicky.

Upozornenia k zákonu o elektrických a elektronických zariadeniach (ElektroG)



Staré elektrické a elektronické zariadenia nepatria do domového odpadu, ale sa musia odviesť na triedený zber, resp. likvidáciu!

- Staré batérie alebo akumulátory, ktoré nie sú pevne zabudované v starom prístroji, sa musia vybrať bez porušenia! Ich likvidácia je regulovaná zákonom o batériách.
- Vlastníci alebo používatelia elektrických a elektronických zariadení sú zo zákona povinní ich po použití vrátiť.
- Koncový užívateľ je zodpovedný za vymazanie svojich osobných údajov na starom zariadení, ktoré má byť zlikvidované!
- Symbol prečiarknutého odpadkového koša na kolieskach znamená, že staré elektrické a elektronické zariadenia sa nesmú likvidovať s domovým odpadom.
- Elektrické a elektronické zariadenia je možné bezplatne odovzdať na týchto miestach:
 - Verejná likvidácia alebo zberné miesta (napr. obecné stavebné dvory).
 - Predajné miesta elektronických zariadení (stacionárne a online), ak sú predajcovia povinní ich prevziať späť alebo ich dobrovoľne ponúknuť.
 - Až tri staré elektrické zariadenia jedného typu s maximálnou dĺžkou hrany 25 centimetrov môžete bezplatne odovzdať bez toho, aby ste si najprv zakúpili nové zariadenie od výrobcu, alebo ich odovzdajte na inom autorizovanom zbernom mieste vo vašom okolí.
 - Viac doplňujúcich podmienok spätného odberu výrobcov a distribútorov sa dozviete v príslušnom zákazníckom servise.
- V prípade dodania nového elektrického zariadenia výrobcom do domácnosti môže výrobca na požiadanie koncového užívateľa zabezpečiť bezplatný odvoz starého elektrického zariadenia. Za týmto účelom kontaktujte zákaznícky servis výrobcu.
- Tieto vyhlásenia sa vzťahujú iba na zariadenia inštalované a predávané v krajinách Európskej únie a podliehajúce európskej smernici 2012/19/EÚ. V krajinách mimo Európskej únie môžu platiť odlišné ustanovenia pre likvidáciu starých elektrických a elektronických zariadení.







18. Odstraňovanie porúch

V nasledujúcej tabuľke sú uvedené príznaky chýb a je tam opísané, ako môžete urobiť nápravu, keď váš výrobok nepracuje správne. Ak pomocou toho nedokázate lokalizovať a odstrániť problém, obráťte sa na vašu servisnú dielňu.

| Porucha | Možná príčina | Náprava |
|-------------------------------|---|---|
| Silné kolísanie tlaku. | Dýza je znečistená alebo upchatá. | Vypláchnite dýzu vodou. V prípade potreby vyčistite otvor dýzy ihlou na čistenie dýzy (21). |
| Výrobok nebeží. | Výrobok je vypnutý. Zapínač/vypínač (3) je vypnutý. | Zapnite výrobok pomocou zapínača/vypínača (3). |
| | Poškodený sieťový prívod. | Vypnite výrobok a odpojte ho od siete. Sieťový prívod skontrolujte ohľadom poškodenia. Prípadne nechajte vymeniť sieťový prívod autorizovaným odborníkom. |
| | Chybné napájanie napätím. | Skontrolujte elektrické zariadenie ohľadom zhody s údajmi na typovom štítku. |
| Výrobok nemá žiaden tlak. | Pokles tlaku v potrubí. | Skontrolujte zásobovanie vodou. |
| Netesnosti vo vodnom systéme. | Prípojky nie sú správne namontované. | Vypnite výrobok a odpojte ho od siete. Pripojte výrobok nanovo k vodovodným vedeniam. |

A terméken található szimbólumok magyarázata

A kézikönyvben használt szimbólumok arra szolgálnak, hogy felhívják a figyelmet a lehetséges kockázatokra. A biztonsági szimbólumokat, valamint az ezeket kísérő magyarázatokat pontosan értelmezni kell. Maguk a figyelmeztetések nem hártják el a kockázatokat, és nem helyettesítik a balesetek megelőzése érdekében hozott megfelelő intézkedéseket.

| | |
|---|--|
|  | <p>Figyelmeztetés - A sérülések kockázatának csökkentése érdekében olvassa el a kezelési útmutatót.</p> |
|  | <p>Viseljen hallásvédőt. A zaj következtében hallásvesztésre kerülhet sor.</p> |
|  | <p>Viseljen védőszemüveget. A munka közben keletkező szikrák vagy a termékből kikerülő szilánkok, forgácsok és por látásvesztést okozhatnak.</p> |
|  | <p>A terméket nem szabad közvetlenül az ivóvizet biztosító közműhálózatra csatlakoztatni.</p> |
|  | <p>Ne irányítsa a nagynyomású sugarat személyekre, állatokra, elektromos felszerelésekre vagy magára a termékre.</p> |
|  | <p>II. védelmi osztály (kettős szigetelés)</p> |
|  | <p>A termék megfelel a hatályos európai irányelveknek.</p> |
| <p>⚠ Figyelem!</p> | <p>A jelen kezelési útmutatóban az Ön biztonságával kapcsolatos pontokat ez a szimbólum jelöli.</p> |

Tartalomjegyzék:
Oldal:

| | | |
|-----|---|-----|
| 1. | Bevezetés | 107 |
| 2. | A termék leírása (1 + 2. ábra) | 107 |
| 3. | Szállított elemek (1. + 2. ábra) | 107 |
| 4. | Rendeltetésszerű használat | 108 |
| 5. | Biztonsági utasítások..... | 108 |
| 6. | Fennmaradó kockázatok | 109 |
| 7. | Műszaki adatok..... | 110 |
| 8. | Kicsomagolás | 110 |
| 9. | Üzembe helyezés előtt | 111 |
| 10. | Felépítés (1 + 2. ábra)..... | 111 |
| 11. | Üzembe helyezés (1 + 2. ábra)..... | 111 |
| 12. | Szállítás (1. ábra) | 112 |
| 13. | Tisztítás és karbantartás | 112 |
| 14. | Tárolás (3. ábra)..... | 113 |
| 15. | Elektromos csatlakoztatás | 113 |
| 16. | Javítás és pótalkatrészek rendelése | 113 |
| 17. | Ártalmatlanítás és újrahajosítás | 114 |
| 18. | Hibaelhárítás..... | 115 |
| 19. | Megfelelőségi nyilatkozat | 212 |

1. Bevezetés

Gyártó:

SchepPach GmbH
Günzburger Straße 69
D-89335 Ichenhausen

Kedves Ügyfelünk!

Sok örömet és sikert kívánunk új terméké használatához.

Megjegyzés:

A termék gyártója a hatályos termékfelelősségi törvény szerint nem felelős a terméken esett vagy a termék által okozott károkért a következő esetekben:

- szakszerűtlen kezelés,
- A kezelési útmutató be nem tartása
- Illetéktelenek, nem képezített szakemberek általi javítás
- Nem eredeti pótalkatrészek beépítése és cseréje
- nem rendeltetésszerű használat
- A villamos berendezés működésképtelensége a villamos előírások és a VDE 0100, valamint a DIN 57113 / VDE 0113 előírásainak be nem tartása esetén

Vegye figyelembe a következőket:

A szerelés és üzembe helyezés előtt olvassa el a kezelési útmutató teljes szövegét.

A kezelési útmutató megkönnyíti a termék megismerését, és segít elsajátítani a rendeltetésszerű használatához szükséges ismereteket.

A kezelési útmutató fontos megjegyzéseket tartalmaz arról, hogyan dolgozhat a termékkel biztonságosan, szakszerűen és gazdaságosan, hogyan kerülheti el a veszélyeket, csökkentheti a javítási költségeket és az időkieséseket és növelheti a termék megbízhatóságát és élettartamát.

A jelen kezelési útmutató biztonsági rendelkezésein túl feltétlenül tartsa be az országában a termék üzemeltetésével kapcsolatosan érvényes előírásokat is.

A szennyeződés és nedvesség ellen műanyag tokba csomagolt kezelési útmutatót a termék közelében tárolja. Munkába állás előtt minden kezelő olvassa el, és gondosan tartsa be előírásait.

A terméken csak olyan személyek dolgozhatnak, akiket betanítottak a termék használatára, és megismertettek az előforduló veszélyforrásokkal.

Tartsa be a kezelők minimális életkorára vonatkozó rendelkezést.

A jelen kezelési útmutató biztonsági utasításain és országá speciális előírásain túl tartsa be az azonos kialakítású termékek üzemeltetésére vonatkozó általánosan elismert műszaki szabályokat is.

Nem vállalunk felelősséget az olyan balesetekért vagy károkért, amelyek azért keletkeznek, mert nem vették figyelembe a jelen útmutatót és a biztonsági utasításokat.

2. A termék leírása (1 + 2. ábra)

1. Fogantyú
2. Hálózati csatlakozóvezeték tartója
3. Be-/kikapcsoló
4. Hálózati kábel
5. Reteszelő gomb
6. Nagynyomású tömlő csatlakozója
7. Tartozékok tartója
8. Nagynyomású tömlő tartója
9. Vízcsatlakozás
10. Változó fűvóka
11. Fűvóka kireteszelő gombja
12. Lándzsa
13. Szórópisztoly
14. Bekapcsoló kar
15. Kioldó gomb
16. Szórópisztoly nagynyomású tömlőcsatlakozója
17. Reteszelő gomb
18. Nagynyomású tömlő
19. Vízcsatlakozás csatolódoma
20. Csavar
21. Fűvókatisztító tű

3. Szállított elemek (1. + 2. ábra)

| Tétel | Darabszám | Megnevezés |
|-------|-----------|------------------------------------|
| | 1 db | Elektromos nagynyomású mosó |
| 1 | 1 db | Fogantyú |
| 2 | 1 db | Hálózati csatlakozóvezeték tartója |
| 7 | 1 db | Tartozékok tartója |
| 8 | 1 db | Nagynyomású tömlő tartója |
| 10 | 1 db | Változó fűvóka |
| 12 | 1 db | Lándzsa |
| 13 | 1 db | Szórópisztoly |
| 18 | 1 db | Nagynyomású tömlő |

| | | |
|----|------|-----------------------------|
| 19 | 1 db | Vízcsatlakozás csatolóidoma |
| 20 | 4 db | Csavar |
| 21 | 1 db | Fűvókatisztító tű |
| | 1 db | Üzemeltetési útmutató |

4. Rendeltetészerű használat

Az elektromos nagynyomású mosó az alábbiak szerint használható:

- gépek, járművek, építmények, szerszámok, homlokzatok, teraszok, kerti eszközök, stb. tisztítására nagynyomású sugárral.
- eredeti tartozékokkal és cserealkatrészekkel.
- a tisztítandó tárgyra vonatkozó gyártói útmutatások figyelembe vétele mellett.

Csak a rendeltetésének megfelelően használja a terméket. Minden ettől eltérő használat nem rendeltetészerűnek minősül. Az ebből fakadó minden kárért és sérülésért nem a gyártó, hanem a felhasználó/kezelő viseli a felelősséget.

A rendeltetészerű használat része a biztonsági utasítások betartása, valamint a kezelési útmutatóban foglalt szerelési és üzemeltetési utasítások betartása is.

A terméket használó és karbantartó személyeknek ismerniük kell a terméket, és tájékozottnak kell lenniük a lehetséges veszélyekről.

Ha a terméken módosítást végez, az ebből eredő károkért a gyártó nem vállal felelősséget.

A terméket kizárólag a gyártó eredeti alkatrészeivel és eredeti tartozékaival szabad üzemeltetni.

Tartsa be a gyártó biztonsági, munkavégzési és karbantartási előírásait, valamint a műszaki adatokban meghatározott méreteket.

Kérjük, vegye figyelembe, hogy termékeinket rendeltetésük szerint nem kisipari, kéziipari vagy ipari használatra tervezték. A termékre semmilyen garanciát nem vállalunk, ha kisipari, kéziipari vagy ipari, valamint ezekkel egyenértékű tevékenységekhez használja.

A gyártó nem vállal felelősséget azokért a károkért, amelyeket a nem rendeltetészerű használat vagy a helytelen kezelés okoz.

5. Biztonsági utasítások

Általános biztonsági utasítások

- A terméket gyermekeknek nem szabad használniuk. A gyermekeket felügyelni kell, biztosítandó, hogy nem játszanak a termékkel.
- Ezt a terméket csökkent fizikai, érzékszervi vagy szellemi képességekkel, illetve hiányos tapasztalattal és tudással rendelkező személyek akkor használhatják, ha felügyelik őket, vagy a termék biztonságos használatát illetően képzésben részesültek, és az ebből fakadó veszélyeket értik.
- Nem kezelhetik a terméket olyan személyek, akik nem ismerik az üzemeltetési útmutató tartalmát.
- A nagynyomású mosót nem üzemeltetheti nem betanított személy.
- Ha az üzemeltetés során üzemzavar vagy meghibásodás történik, azonnal ki kell kapcsolni a terméket, és ki kell húzni a hálózati csatlakozót. Ezt követően olvassa el az Üzemzavarok elhárítása című fejezetet.

Munkavégzés a termékkel

⚠ Vigyázat! Így kerülhetők el a balesetek és a sérülések:

Szakszerűtlen használat mellett a nagynyomású mosó veszélyt jelenthet. A sugarat nem szabad személyekre, állatokra, feszültség alatt álló elektromos felszerelésekre vagy magára a termékre irányítani.

- A terméket mindig álló helyzetben, sík és szilárd talajon használja.
- A sugarat ne irányítsa saját magára vagy másokra, hogy így tisztítsa meg a ruházatát vagy a lábbelijét.
- A visszafröccsenő víz vagy szennyeződés elleni védelem érdekében viseljen megfelelő védőruházatot és védőszemüveget.
- Ne használja a terméket, ha mások is elérhető távolságban tartózkodnak, kivéve, ha ők is viselnek védőruházatot.
- Tegyen megfelelő intézkedéseket, hogy távol tartsa a gyermekeket a működő készüléktől.
- A készüléket ne használja éghető folyadékok vagy gázok közelében. Ennek figyelmen kívül hagyása esetén tűz- és robbanásveszély áll fenn.
- Ne permetezzen a termékkel gyúlékony folyadékok. Robbanásveszély áll fenn.
- Ha érintkezésbe kerül a tisztítószerrel, öblítse le bőségesen tiszta vízzel.
- A terméket biztonságos és száraz helyen tárolja, gyermekek számára nem elérhető távolságban.

⚠ Vigyázat! Így kerülheti el, hogy termék megsérüljön, és ezért esetleg személyi sérülés következzen be:

- Ne végezzen munkát a termékkel, ha az sérült, hiányos, vagy ha a gyártó által nem jóváhagyott átépítést végeztek rajta. Mielőtt üzembe helyezné, vizsgálta meg a készüléket szakemberrel, hogy az összes előírt villamossági védelmi intézkedésnek eleget tesz-e.
- Ne helyezze üzembe a terméket, ha sérült a hálózati csatlakozóvezeték, a vízbetáplálás vagy más fontos alkatrész, például a nagynyomású tömlő vagy a szórópisztoly.
- Védje a terméket a fagytól és a szárazon futástól.
- A nagynyomású tömlők, a szerelvények és a csatlók fontosak a gép biztonsága szempontjából. Csak a gyártó által ajánlott nagynyomású tömlőket, szerelvényeket és csatlókat használja.
- A gép biztonságának szavatolása érdekében csak eredeti, vagy a gyártótól származó, illetve a gyártó által engedélyezett pótalkatrészeket használjon.
- A termék felnyitását csak arra illetékes villamossági szakember végezheti. Ha a készüléken javítást kell végezni, forduljon Service-Center szolgálatunkhoz.

Elektromos biztonság

⚠ Vigyázat! Így kerülhetők el az áramütés okozta balesetek és sérülések:

- Ha hosszabbító vezetékét használ, akkor a csatlakozódugónak és a csatlóidomnak vízálló kivitelűnek kell lennie.

⚠ A nem megfelelő hosszabbító vezeték veszélyes lehet. Fennáll az áramütés okozta személyi sérülések veszélye.

- Óvja az elektromos dugaszolható csatlakozókat a nedvességtől.
- Ha fennáll az elárasztás veszélye, úgy helyezze el a dugaszolható csatlakozókat, hogy ne merülhessenek víz alá.
- Ügyeljen arra, hogy a hálózati feszültség egyezzen a típustáblán szereplő adatokkal.
- A hálózati csatlakoztatást tapasztalt villamossági szakembernek kell végeznie, az IEC 60364-1 szabvány követelményeinek betartása mellett.
- Az elektromos csatlakozásokat mindig az összes helyben és országosan érvényes előírás betartása mellett kell kiviteleznie egy villamossági szakembernek.

- A terméket csak RCD egységgel (Residual Current Device) felszerelt csatlakozóaljzathoz csatlakoztassa, melynek névleges kioldási áramerőssége nem haladja meg a 30 mA-t.
- Minden egyes használat előtt vizsgálja meg a terméket, a hálózati csatlakozóvezetékét és a csatlakozódugót, hogy nem sérültek-e.
- Ha megsérült a termék csatlakozóvezetéke, akkor a veszélyek elkerülése érdekében a gyártóval, annak ügyfélszolgálatával, vagy hasonló képesítéssel rendelkező szakemberrel cseréltesse ki.
- Ne a hálózati csatlakozóvezetékénél fogva húzza ki a dugós csatlakozót a csatlakozóaljzathoz. Védje a hálózati csatlakozóvezetékét a hőtől, az olajtól és az éles peremektől.
- Soha ne szállítsa vagy rögzítse a terméket a hálózati csatlakozóvezetékénél fogva.
- A nem megfelelő hosszabbító kábelt veszélyes lehet. Amennyiben hosszabbító kábelt használ, akkor annak kültéri használatra alkalmasnak kell lenni, és a csatlakozásnak száraznak kell lenni és azt a talaj fölött kell elhelyezni. Javasoljuk, hogy ennek érdekében használjon kábeldobot, mely a csatlakozóaljzatot legalább 60 mm-rel a talaj fölött tartja. Ellenőrizze, nem sérült-e a kábel.
- Mielőtt bármilyen munkát végezne a terméken, illetve ha szünetet tart a munkában, vagy használaton kívül van a termék, húzza ki a hálózati csatlakozót a csatlakozóaljzathoz.
- A hosszabbító vezeték keresztmetszete nem lehet kisebb, mint 2 x 2,5 mm².
- Az áramütés elleni védelem érdekében viseljen zárt és erős lábbelit.
- Az áramütés elleni védelem érdekében kizárólag függőleges, álló helyzetben üzemeltesse a terméket.
- Ha felügyelet nélkül hagyja a gépet, mindig kapcsolja ki a hálózati leválasztó kapcsolót.

6. Fennmaradó kockázatok

A termék korszerű műszaki színvonalon, az elismert biztonságtechnikai előírások szerint készült. A munkavégzés során azonban ennek ellenére is felléphetnek fennmaradó kockázatok.

Bizonyos fennmaradó kockázati tényezők a rendeltetészerű használat ellenére sem küszöbölhetők ki teljesen. A gép szerkezete és felépítése miatt a következők fordulhatnak elő:

- Nem előírászerű villamos csatlakozóvezetékek használatakor áramütés veszélye áll fenn.

- Ha nem visel megfelelő hallásvédőt, halláskárosodást szenvedhet.
- Emellett fennállhatnak olyan, nem nyilvánvaló fennmaradó kockázatok is, melyek minden elővigyázatosság ellenére sem szüntethetők meg.
- A fennmaradó kockázatok minimálisra csökkenthetők azonban a „Biztonsági utasítások”, a „Rendeltetészerű használat” és a kezelési útmutató együttes betartásával.
- Mielőtt a beállítási és karbantartási munkákat megkezdene, kapcsolja ki a Start gombot és húzza ki a hálózati csatlakozót.

Figyelmeztetés! Ez az elektromos szerszám üzem közben elektromágneses mezőt hoz létre. Ez a mező bizonyos körülmények között negatív hatással lehet az aktív vagy passzív orvosi implantátumokra. A kóma és súlyos sérülések kockázatának elkerülése érdekében javasoljuk, hogy az orvosi implantátummal rendelkező személyek az elektromos szerszám használatát előtt keressék fel orvosukat és implantátumuk gyártóját.

7. Műszaki adatok

| | |
|--------------------------------------|------------------|
| Váltóáramú motor | 230 V~ |
| Teljesítmény | 1400 W |
| Hálózati csatlakozóvezeték hossza | 5 m |
| Nagynyomású tömlő hossza | 3 m |
| Tömeg | 5,0 kg |
| Védelmi osztály | II |
| Védelmi fokozat | IPX5 |
| Névleges nyomás / üzemi nyomás (p) | 8 MPa / 80 bar |
| Megengedett max. nyomás (p max) | 11 MPa / 110 bar |
| Max. bemeneti nyomás (p max) | 1,2 MPa / 12 bar |
| Max. bemeneti hőmérséklet (T in max) | 50°C |
| Névleges átfolyási mennyiség (Q) | 5,5 l/min |
| Max. átfolyási mennyiség (Qmax) | 6,5 l/min |

A műszaki változtatás jogát fenntartjuk!

Zaj és vibráció

△ FIGYELMEZTETÉS! A zaj súlyos következményekkel járhat az egészségre nézve. Ha a gép zajszintje meghaladja a 85 dB értéket, akkor a közelben tartózkodó személyeknek megfelelő hallásvédőt kell viselniük.

A zaj és a vibráció értékeinek megállapítása az EN 60335-2-79 szabvány alapján történt.

Zaj jellemző értékei

| | |
|--|---------|
| L_{pA} hangnyomásszint | 74,6 dB |
| K_{pA} bizonytalanság | 3 dB |
| L_{WA} hangteljesítményszint | 88,3 dB |
| L_{WA} hangteljesítményszint (garantált) | 92 dB |
| K_{WA} bizonytalanság | 3 dB |

Rezgés jellemző értékei

| | |
|------------------|------------------------|
| a_r rezgés | 2,089 m/s ² |
| K bizonytalanság | 1,5 m/s ² |

A megadott teljes rezgési érték és zajkibocsátási érték mérése szabványos vizsgálati eljárással történt, és az adatok felhasználhatók az elektromos szerszám másik szerszámmal való összevetésére.

A megadott zajkibocsátási érték és teljes rezgési érték a terhelés előzetes becsüléséhez is felhasználható.

△ FIGYELMEZTETÉS! A zajkibocsátási értékek és rezgés-kibocsátási értékek az elektromos szerszám tényleges használata során eltérhetnek a megadott értékektől az elektromos szerszám alkalmazásának módjától függően, és különösen a megmunkálendő munkadarab jellege szerint.

Próbálja meg a terheléseket a lehető legalacsonyabban tartani. Példaértékű intézkedés: a munkaidő korlátozása. Ezzel kapcsolatban az üzemi ciklus minden részhányadát figyelembe kell venni (például azokat az időket, amikor ki van kapcsolva az elektromos szerszám, valamint azokat is, amikor be van ugyan kapcsolva, de terhelés nélkül működik).

8. Kicsomagolás

- Nyissa ki a csomagolást, és óvatosan vegye ki a terméket.

- Távolítsa el a csomagolóanyagot, valamint a csomagolási/szállítási biztosítékokat (ha vannak).
- Ellenőrizze a szállított elemek hiánytalanságát.
- Ellenőrizze, nem szenvedett-e a termék és a tartozékok szállítási sérüléseket. Kifogások esetén azonnal értesítse a beszállítót. Utólagos reklamációkat nem fogadunk el.
- Lehetőleg a jótállási idő lejártáig őrizze meg a csomagolást.
- A használatba vétel előtt ismerkedjen meg a termékkel a kezelési útmutató alapján.
- Tartozékként, valamint kopó és pótalkatrészeként csak eredeti alkatrészeket használjon. Pótalkatrészeket szakkereskedőjénél vásárolhat.
- Rendelésnél adja meg a cikkszámot, valamint a termék típusát és gyártási évét.

⚠ FIGYELMEZTETÉS!

A termék és a csomagolóanyag nem játékszer! Ne engedje, hogy a gyermekek a műanyag zacskókkal, fóliákkal és apró részekkel játszzanak! Lenyelés és fulladás veszélye áll fenn!

9. Üzembe helyezés előtt

A hatályos előírások szerint a nagynyomású mosót nem szabad rendszerleválasztás nélkül az ivóvíz-hálózatra csatlakoztatni. Az IEC 12729 szabvány előírásainak megfelelő BA típusú rendszerleválasztót kell alkalmazni.

A rendszerleválasztón átfolyó víz besorolása szerint már nem számít ihatóknak. A rendszerleválasztó szakkereskedésben szerezhető be.

A rendszerleválasztó (visszafolyás-gátló) megakadályozza, hogy a víz és a tisztítószer visszafolyjon az ivóvizet szállító vezetékbe.

- A vízbetápláláshoz használjon kereskedelmi forgalomban kapható, szokványos 1/2" méretű kerti locsolótömlőt, mely legalább 5 m hosszú. A 30 m-es hossz nem szabad túllépni.
- A terméket olyan háztartási vízcsatlakozással használja, melynek szállítási teljesítménye legalább 500 l/perc.
- A termék vízvezetékől függetlenül (például esővíz-gyűjtő tartályról) is használható a beépített vízbeszívó funkció révén. Ezt a funkciót kizárólag szűrőkosárral ellátott szívótömlőn keresztül szabad használni. A szűrőkosárral felszerelt szívótömlő nem tartozik a szállított elemek közé.

10. Felépítés (1 + 2. ábra)

1. Állítsa a terméket függőleges helyzetben sík és szilárd felületre.
2. Tolja a fogantyúkengyelt (1) a termék felső oldalán található vezetőbe, és csavarozza rá a két csavarral (20). Ehhez használjon csillagcsavarhúzó (nem tartozik a szállított elemek közé).
3. Rögzítse a nagynyomású tömlő (8) tartóját a két csavarral (20) a készülék hátoldalán. Ehhez használjon csillagcsavarhúzó (nem tartozik a szállított elemek közé).
4. Csatlakoztassa a hálózati csatlakozóvezeték (2) tartóját és tartozékok (7) tartóját a készülék két oldalán található rögzítési pontokra.
5. Dugja a nagynyomású tömlő (18) csatlakozódugóját a szórópisztolyon (16) lévő nagynyomású tömlő-csatlakozóba és a másik csatlakozódugót a nagynyomású tömlő (6) csatlakozójába, hogy azok bereteszelődjenek.
6. A nagynyomású tömlő (18) eltávolításához nyomja meg a reteszelőgombot (17) a szórópisztolyon (13) és a reteszelőgombot (5) a termékben, majd húzza ki a nagynyomású tömlőt (18).
7. Csavarja rá a vízcsatlakozás csatolóidomát (19) a vízcsatlakozóra (9).
8. Használjon gyorscsatlakozóval felszerelt kerti locsolótömlőt (nem tartozik a szállított elemek közé), és csatlakoztassa a csatolóidommal a vízcsatlakozásra (19).
9. A lándzsát (12) bedugva és becsavarva (bajonett-zár) csatlakoztassa azt a szórópisztolyra (13).
10. Ha a lándzsát (12) felszerelte, akkor csatlakoztassa a lándzsához (12) a változó fúvókát (10). Ehhez dugja bele a változó fúvókát (10) a lándzsába (12), hogy az a helyére pattanjon. A változó fúvóka (10) eltávolításához nyomja meg a fúvóka kireteszelő gombját (11), mely a lándzsa (12) elülső végén található, majd húzza ki a cserélhető alkatrészt előrefelé.

11. Üzembe helyezés (1 + 2. ábra)

⚠ Figyelem!

Mielőtt üzembe helyezné a terméket, feltétlenül szerelje össze teljesen!

A cserélhető alkatrészek kiválasztása

Az elvégzendő munka jellegétől függően válassza ki a megfelelő cserélhető alkatrészt:

Változó fűvóka (6): A változó fűvóka (10) lapos sugarával különösen felületek tisztítására alkalmas. A fűvókacsúcs elforgatásával állítható a vízszög szélessége.

11.1 Bekapcsolás

⚠ FIGYELMEZTETÉS! Ügyeljen a kilépő vízszög általi visszaütésre. Mindig ügyeljen arra, hogy biztosan álljon a lábán, és tartsa jó erősen a szórópisztolyt (13). Ellenkező esetben saját maga vagy mások is megsérülhetnek.

⚠ FIGYELMEZTETÉS! Ha tömítetlen a vízrendszer, azonnal kapcsolja ki a terméket a be-/kikapcsolóval (3) és válassza le a terméket az áramhálózatról a hálózati csatlakozóvezetékekkel. Fennáll az áramütés veszélye! Kezdje előlről a vízcsatlakozók csatlakoztatását.

MEGJEGYZÉS: Ne üzemeltesse a terméket, ha a vízcsap el van zárva. A szárazon futás kárt tesz a termékekben.

1. Győződjön meg arról, hogy a nagynyomású mosó ki van kapcsolva a be-/kikapcsolóval (3).
2. Dugja a hálózati csatlakozót a csatlakozóaljzatba.
3. Nyissa meg teljesen a vízcsapot.
4. Kapcsolja be a terméket a be-/kikapcsolóval (3). Csak akkor kapcsolja be a terméket, ha az összes vízcsatlakozót csatlakoztatta, és mindegyik jól tömített. A motor bekapcsol, míg fel nem épül a szükséges nyomás. Miután felépült a nyomás, a motor kikapcsol.
5. Oldja ki a bekapcsoló kárt (14) a reteszelő gombbal (15).
6. Nyomja meg a szórópisztoly (13) bekapcsoló karját (14). A termék motorja automatikusan beindul.
7. Ha elengedi a bekapcsoló kárt (14), a termék kikapcsol, de a rendszerben fennálló nagynyomás fennmarad.

11.2 Üzem befejezése

1. Kapcsolja ki a terméket a be-/kikapcsolóval (3). Húzza ki a hálózati csatlakozót.
2. Zárja el a vízcsapot.
3. Válassza le a nagynyomású tisztítógépet a vízellátásról.
4. Nyomja meg a szórópisztoly (13) bekapcsoló karját (14), hogy leépüljön a rendszerben fennálló nyomás.

11.3 Önfelszívó funkció

A termék vízvezetékétől függetlenül (például esővíz-gyűjtő tartályról) is használható a beépített vízbeszívó funkció révén. Ezt a funkciót kizárólag szűrőkosárral ellátott szívótömlőn keresztül szabad használni (nem tartozik a szállított elemek közé).

⚠ FIGYELMEZTETÉS! Magát a terméket nem szabad nyílt vízforrásba meríteni. Fennáll az áramütés okozta személyi sérülések veszélye.

1. Dugja rá a szűrőkosárral ellátott szívótömlőt a vízcsatlakozás csatlakozódómára (19).
2. Lógassa be a szűrőkosárral felszerelt végét a vízvételi helyre. Ügyeljen rá, hogy elegendő víztartalom és biztonságos vízellátás álljon rendelkezésre.
MEGJEGYZÉS: A szárazon futás kárt tesz a termékekben.
3. Távolítsa el a lándzsát (12) a szórópisztolyról (13). Nyomja meg a szórópisztoly (9) bekapcsoló karját (22), és csak ezt követően kapcsolja be a terméket.
4. A termék elkezd felszívni a vizet, és így el tud távozni belőle a levegő.
5. Ha a termékekben már nem maradt levegő, elengedheti a szórópisztoly (13) bekapcsoló karját (14). Kiválaszthatja a tetszés szerinti cserélhető alkatrészt, és csatlakoztathatja a szórópisztolyra (13).
MEGJEGYZÉS: A terméknek nem szabad magasan állnia a vízvételi helynél.

12. Szállítás (1. ábra)

A termék kényelmesen szállítható a kihúzott fogantyú-kengyellel (1).

13. Tisztítás és karbantartás

⚠ FIGYELMEZTETÉS! Mielőtt bármilyen munkálatot végezne a terméken, mindig húzza ki a hálózati csatlakozót. Ide tartozik a vízbetáplálás csatlakoztatása és a tömítetlenség elhárítására tett kísérlet is.

Fennáll a mozgó alkatrészek miatti sérülésveszély és az áramütés veszélye.

13.1 Karbantartás

A nagynyomású tisztítógépet nem igényel karbantartást.

13.2 Tisztítás

⚠ FIGYELMEZTETÉS! Ne permetezze le vízzel a terméket, és ne tisztítsa folyó víz alatt. Fennáll az áramütés veszélye, és károsodhat a termék.

- A védőberendezéseket, levegőnyílásokat és a motorházat tartsa portól és szennyeződéstől mentesen, amennyire csak lehetséges. Dörzsölje le a terméket tiszta ronggyal, vagy fúvassa ki alacsony nyomású sűrített levegővel.
- Azt javasoljuk, hogy a terméket minden használat után rögtön tisztítsa meg.
- Rendszeresen tisztítsa meg a terméket nedves ronggyal és némi kenőszappannal. Ne használjon tisztító- vagy oldószereket; ezek kikezdhetik a termék műanyag alkatrészeit. Ügyeljen arra, hogy ne juthasson víz a termék belsejébe. A behatoló víz növeli az áramütés kockázatát.

Az eldugult fűvókából a fűvókatisztító tű (21) segítségével lehet eltávolítani az idegen testeket.

A fűvókát utólag öblítse át vízzel, hogy eltávolítsa belőle az idegen testet.

14. Tárolás (3. ábra)

- Sötét, száraz és fagymentes, valamint gyermekek számára nem hozzáférhető helyen tárolja a terméket és tartozékait.
- Csévélje fel a hálózati csatlakozóvezeték tartójára (2).
- Tárolja a tartozékokat a tartozékok (7) tartójában, illetve a nagynyomású tömlőt (18) a nagynyomású tömlő tartóján (8)
- Az optimális tárolási hőmérséklet 5 °C és 30 °C között van.
- A terméket az eredeti csomagolásában tárolja.
- Letakarással védje a terméket a portól és a nedveségtől.
- A kezelési útmutatót a termék mellett tárolja.

15. Elektromos csatlakoztatás

A telepített villanymotor üzemkész állapotban van csatlakoztatva. A csatlakoztatás megfelel a vonatkozó VDE és DIN előírásoknak. Az ügyfél által biztosított hálózati csatlakozásnak, valamint az alkalmazott hosszabbító vezetéknek meg kell felelnie ezen előírásoknak.

Fontos megjegyzések

A motor túlterhelés esetén magától lekapcsol. A (változó időtartamú) lehűlés után a motor ismét bekapcsolható.

Sérült elektromos csatlakozóvezetékek.

Az elektromos csatlakozóvezetéseken gyakran sérült a szigetelés.

Ennek okai a következők:

- Megnyomódások, ha a csatlakozóvezetéseket alak- vagy ajtónyílásokon vezeteli át.
- Megtörések, amikor szakszerűtlenül vezetik vagy rögzítik a csatlakozóvezetékét.
- Elnyíródások, amikor áthajtanak a csatlakozóvezetéken.
- A szigetelés sérülései, amikor a vezetékét kirántják a konnectorból.
- repedések a szigetelés öregedése miatt.

Az ilyen sérült elektromos csatlakozóvezetékek nem használhatók, és a szigetelés sérülései miatt életveszélyesek.

Rendszeresen ellenőrizze, nem sérültek-e az elektromos csatlakozóvezetékek. Ügyeljen arra, hogy a csatlakozóvezeték az ellenőrzéskor ne legyen a villamos hálózatra csatlakoztatva.

Az elektromos csatlakozóvezetékeknek meg kell felelniük a vonatkozó VDE- és DIN-előírásoknak. Csak azonos jelölésű csatlakozó vezetékeket használjon.

A csatlakozókábelen kötelező a nyomtatott típusmegnevezés megléte.

Váltóáramú motor:

- A hálózati feszültség értéke 220 - 240 V~ kell legyen.
- A hosszabbító vezeték legfeljebb 25 m hosszú lehet, és legalább 1,5 négyzetmilliméter keresztmetszettel kell rendelkezzen.

Y csatlakoztatási mód

Ha le kell cserélni a hálózati csatlakozóvezetékét, a biztonsági kockázatok elkerülése érdekében ezt a gyártóval vagy annak képviselőjével kell elvégeztetni.

16. Javítás és pótalkatrészek rendelése

Javítás vagy karbantartás után bizonyosodjon meg róla, hogy minden biztonságtechnikai alkatrészt felhelyezett, és azok kifogástalan állapotban vannak. A sérülésveszélyes alkatrészeket tartsa más személyek és gyerekek számára nem hozzáférhető helyen.

Figyelem: A termékfelelősségről szóló törvény szerint nem felelünk azokért a károkért, amelyek szakszerűtlen javítás vagy nem eredeti pótalkatrészek használata miatt keletkeznek.

Bizyon meg egy vevőszolgálatot vagy egy arra feljogosított szakembert. Ez vonatkozik a tartozékokra is.

Pótalkatrészeket és tartozékokat szervizközpontunktól vásárolhat. Ehhez szkennelje be a címlapon található QR-kódot.

Csatlakoztatások és javítások

A csatlakoztatásokat és az elektromos szerelvényeken végzendő javításokat csak villamossági szakember hajthatja végre.

Információ kérése esetén a következő adatokat adja meg:

- A motor áramneme
- A gép típustáblájának adatai
- A motor típustáblájának adatai

Pótalkatrész rendelése

Pótalkatrész rendelése esetén a következő adatokat kell megadni:

- Típusmegnevezés
- Cikkszám
- A típustáblája adatai

Pótalkatrészek / Tartozékok

| | Cikksz. |
|-----------------------|----------------|
| Terasztisztító | 5907702701 |
| Tisztítószer tartály | 5907702704 |
| Kärcher adapter | 5907702706 |
| Csőtisztító tömlő | 5907702709 |
| Lánczsa | 5907705006 |
| Változó fűvóka | 5907702012 |
| Turbó szívófej | 5907702013 |
| 90°-os turbó szívófej | 5907702705 |
| Szívókészlet | 7907713708 |
| Forgó kefe | 5907702703 |
| Mosókefe | 5907702702 |

Szervizinformációk

Vegye figyelembe, hogy ennél a terméknél a következő alkatrészek használati vagy természetes kopásnak kitett elemek, illetve a következő alkatrészekre használati anyagokként van szükség.

Kopóalkatrészek*: Szénkefék, mosókefe

* nem feltétlenül tartoznak a szállított elemek közé!

17. Ártalmatlanítás és újrahasznosítás

A csomagolásra vonatkozó megjegyzések



A csomagolóanyagok újrahasznosíthatók. Kérjük, ártalmatlanítsa a csomagolásokat környezetbarát módon.

Megjegyzések az elektromos és elektronikai berendezések ártalmatlanításáról (törvényi rendelkezések)



A leselejtezett elektromos és elektronikai berendezések nem minősülnek kommunális hulladéknak, hanem szelektíven gyűjtendőök, illetve le kell adni őket ártalmatlanításra!

- A leselejtezett akkumulátorokat és elemeket, melyek nincsenek rögzített módon telepítve a készülékbe, leadás előtt roncsolásmentesen el kell távolítani! Ezek ártalmatlanítását az akkumulátorok hulladékkezelésére vonatkozó törvény szabályozza.
- Az elektromos és elektronikai berendezések tulajdonosát, illetve használóját törvény kötelezi a berendezések leadására az élettartamuk lejártával.
- A végfelhasználó saját maga viseli a felelősséget adatainak törléséért az ártalmatlanítandó készülékről!
- Az áthúzott kuka ikonja arra utal, hogy a leselejtezett elektromos és elektronikai berendezések nem minősülnek kommunális hulladéknak, és külön kell őket ártalmatlanítani.
- A leselejtezett elektromos és elektronikai berendezéseket az alábbi átvevőhelyeken lehet díjmentesen leadni újrahasznosításra:
 - Önkormányzati hulladékszigetek és gyűjtőhelyek (kerületi, illetve települési hulladékudvarok).
 - Az elektronikai berendezés vásárlásának helyszíne (telephellyel rendelkező vagy online forgalmazó), amennyiben a kereskedő kötelezhető a visszavételre, vagy önkéntesen vállalja azt.
 - Készülékfajtánként legfeljebb három darab, 25 cm-t élhosszúságot meg nem haladó leselejtezett berendezést anélkül lehet térítésmentesen visszavinni a gyártónak, hogy előtte új készüléket vásárolt volna nála, illetve ugyanígy leadhatja őket az Ön közelében található illetékes gyűjtőhelyen is.
 - A gyártók és forgalmazók további, kiegészítő visszavételi rendelkezéseiről az adott szolgáltató ügyfélszolgálatán tájékozódhat.

- Ha magánháztartásába kiszállítással rendelt új elektronikai berendezést a gyártótól, akkor végfelhasználóként a gyártótól kérheti a régi berendezés díjtalan elszállítását. Ennek érdekében vegye fel a kapcsolatot a gyártó ügyfélszolgálatával.
- A fentebb közöltek csak azokra a berendezésekre vonatkoznak, melyeket az Európai Unióban telepítettek és értékesítettek, és így a 2012/19/EU európai irányelv hatálya alá tartoznak. Az Európai Unión kívüli országban a fentiekől eltérő rendelkezések vonatkozhatnak a leselejtezett elektromos és elektronikai berendezések ártalmatlanítására.







18. Hibaelhárítás

A következő táblázat bemutatja a hibák tüneteit, és ismerteti azok elhárításának módját arra az esetre, ha az Ön által vásárolt termék nem működne megfelelően. Ha a problémát ezzel nem sikerül beazonosítani és orvosolni, forduljon az illetékes szervizműhelyhez.

| Üzemzavar | Lehetséges ok | Megoldás |
|--|---|--|
| Erős nyomásingadozások. | Szennyezett vagy eldugult a fűvóka. | Öblítse át vízzel a fűvókát. Szükség esetén tisztítsa ki a fűvóka furatát a fűvókatisztító túvel (21). |
| A termék nem jár. | A termék ki van kapcsolva. KI van kapcsolva a be-/kikapcsoló (3). | Kapcsolja be a terméket a be-/kikapcsolóval (3). |
| | Megsérült a hálózati csatlakozóvezeték. | Kapcsolja ki a terméket, és válassza le a hálózatról. Ellenőrizze, hogy nem sérült-e a hálózati csatlakozóvezeték. Szükség esetén cseréltesse le a hálózati csatlakozóvezetékét arra illetékes szakemberrel. |
| | Hibás a feszültségellátás. | Ellenőrizze a villamos berendezést, hogy az adatai megegyeznek-e a típustáblán feltüntetett értékekkel. |
| A termékben nincs nyomás. | Lecsökkent a nyomás a vezetékben. | Ellenőrizze a vízellátást. |
| Tömítetlenségek vannak a vízrendszerben. | A csatlakozók nincsenek helyesen felszerelve. | Kapcsolja ki a terméket, és válassza le a hálózatról. Csatlakoztassa újra a terméket a vízvezetékekre. |

Objaśnienie symboli na produkcie

Zastosowanie symboli w niniejszym podręczniku ma za zadanie zwrócić uwagę na możliwe ryzyka. Symbole bezpieczeństwa i ich objaśnienia muszą być dokładnie zrozumiane. Same ostrzeżenia nie powodują usunięcia ryzyka i nie mogą zastąpić prawidłowych środków ochrony przed wypadkami.

| | |
|---|---|
|  | <p>Ostrzeżenie - W celu zmniejszenia ryzyka obrażeń należy przeczytać instrukcję obsługi.</p> |
|  | <p>Nosić nauszники ochronne. Hałas może powodować utratę słuchu.</p> |
|  | <p>Stosować okulary ochronne. Powstające w trakcie pracy iskry lub wyrzucane przez produkt odłamki, wióry i pyły mogą się przyczynić do utraty widoczności.</p> |
|  | <p>Produkt nie może być podłączony bezpośrednio do publicznej sieci wody pitnej.</p> |
|  | <p>Nie należy kierować strumienia wysokociśnieniowego na ludzi, zwierzęta, aktywne wyposażenia elektryczne ani na sam produkt.</p> |
|  | <p>Klasa ochronności II (podwójna izolacja)</p> |
|  | <p>Produkt jest zgodny z obowiązującymi europejskimi dyrektywami.</p> |
| <p>⚠ Uwaga!</p> | <p>Miejsca w niniejszej instrukcji obsługi, które dotyczą bezpieczeństwa użytkownika, zostały oznaczone następującym znakiem.</p> |

Spis treści:
Strona:

| | | |
|-----|--|-----|
| 1. | Wprowadzenie | 118 |
| 2. | Opis produktu (rys. 1 + 2) | 118 |
| 3. | Zakres dostawy (rys. 1 + 2) | 118 |
| 4. | Użytkowanie zgodne z przeznaczeniem | 119 |
| 5. | Wskazówki dotyczące bezpieczeństwa | 119 |
| 6. | Ryzyka szczątkowe | 120 |
| 7. | Dane techniczne | 121 |
| 8. | Rozpakowanie | 122 |
| 9. | Przed uruchomieniem | 122 |
| 10. | Montaż (rys. 1 + 2) | 122 |
| 11. | Uruchomienie (rys. 1 + 2) | 123 |
| 12. | Transport (rys. 1) | 123 |
| 13. | Czyszczenie i konserwacja | 123 |
| 14. | Przechowywanie (rys. 3) | 124 |
| 15. | Przyłącze elektryczne | 124 |
| 16. | Naprawa i zamawianie części zamiennych | 125 |
| 17. | Utylizacja i recykling | 125 |
| 18. | Pomoc dotycząca usterek | 126 |
| 19. | Deklaracja zgodności | 212 |

1. Wprowadzenie

Producent:

Scheppach GmbH
Günzburger Straße 69
D-89335 Ichenhausen

Szanowny Kliencie,

Życzymy dużo satysfakcji i powodzenia podczas pracy z nowym produktem.

Wskazówka:

Zgodnie z obowiązującą ustawą o odpowiedzialności cywilnej za produkt, producent nie odpowiada za szkody powstałe przy tym produkcie lub przez ten produkt w przypadku:

- nieprawidłowej obsługi,
- Nieprzestrzeganie instrukcji obsługi
- Naprawy wykonywane przez osoby trzecie, nieautoryzowanych specjalistów
- Montaż i wymiana nieoryginalnych części zamiennych
- użytkowania niezgodnego z przeznaczeniem
- Awarie instalacji elektrycznej w przypadku nieprzestrzegania przepisów elektrycznych oraz postanowień VDE 0100, DIN 57113 / VDE 0113

Przestrzegać:

Przed przystąpieniem do montażu i uruchomienia przeczytać cały tekst instrukcji obsługi.

Instrukcja obsługi ma na celu ułatwienie zapoznania się z produktem i wykorzystania możliwości użytkowania go zgodnie z przeznaczeniem.

Instrukcja obsługi zawiera ważne wskazówki dotyczące bezpiecznej, fachowej i ekonomicznej pracy z niniejszym produktem oraz sposobu unikania zagrożeń, oszczędności kosztów napraw, redukcji czasów przestoju i zwiększenia niezawodności i żywotności produktu.

Dodatkowo oprócz zasad bezpieczeństwa zawartych w niniejszej instrukcji obsługi należy przestrzegać przepisów danego kraju obowiązujących dla eksploatacji produktu.

Instrukcję obsługi przechowywać przy produkcie, w torbie plastikowej chroniącej przed zanieczyszczeniem i wilgocią. Każda osoba obsługująca musi przeczytać ją przed przystąpieniem do pracy i dokładnie jej przestrzegać.

Przy produkcie mogą pracować wyłącznie osoby, które zostały przeszkolone w zakresie użytkowania produktu i poinstruowane o związanych z tym zagrożeniach.

Przestrzegać ustawowego wieku minimalnego.

Oprócz wskazówek dotyczących bezpieczeństwa zawartych w niniejszej instrukcji obsługi i specjalnych przepisów danego kraju należy przestrzegać ogólnie uznanych zasad technicznych dotyczących eksploatacji produktów o tej samej budowie.

Nie ponosimy odpowiedzialności za wypadki ani szkody powstałe wskutek nieprzestrzegania niniejszej instrukcji oraz wskazówek dotyczących bezpieczeństwa.

2. Opis produktu (rys. 1 + 2)

1. Uchwyt jarmowy
2. Uchwyt przewodu przyłączeniowego do sieci
3. Włącznik/wyłącznik
4. Kabel zasilający
5. Przycisk blokujący
6. Przyłącze węża wysokociśnieniowego
7. Uchwyt na akcesoria
8. Uchwyt na wąż wysokociśnieniowy
9. Przyłącze wody
10. Różne dysze
11. Przycisk odblokowujący dyszy
12. Lanca
13. Pistolet natryskowy
14. Dźwignia włączająca
15. Przycisk odblokowujący
16. Przyłącze węża wysokociśnieniowego pistoletu natryskowego
17. Przycisk blokujący
18. Wąż wysokociśnieniowy
19. Złącze przyłącza wody
20. Śruba
21. Igła do czyszczenia dysz

3. Zakres dostawy (rys. 1 + 2)

| Poz. | Liczba | Oznaczenie |
|------|--------|---|
| | 1x | Elektryczna myjka wysokociśnieniowa |
| 1 | 1x | Uchwyt jarmowy |
| 2 | 1x | Uchwyt przewodu przyłączeniowego do sieci |
| 7 | 1x | Uchwyt na akcesoria |
| 8 | 1x | Uchwyt na wąż wysokociśnieniowy |
| 10 | 1x | Różne dysze |
| 12 | 1x | Lanca |

| | | |
|----|----|--------------------------|
| 13 | 1x | Pistolet natryskowy |
| 18 | 1x | Wąż wysokociśnieniowy |
| 19 | 1x | Złącze przyłącza wody |
| 20 | 4x | Śruba |
| 21 | 1x | Igła do czyszczenia dysz |
| | 1x | Instrukcja eksploatacji |

4. Użytkowanie zgodne z przeznaczeniem

Używana jest elektryczna myjka wysokociśnieniowa:

- do czyszczenia maszyn, pojazdów, budynków, narzędzi, fasad, tarasów, sprzętu ogrodowego itp. za pomocą strumienia wody pod wysokim ciśnieniem.
- przy użyciu wyposażenia i części zamiennych.
- zgodnie z instrukcjami producenta czyszczonego przedmiotu.

Produktu wolno użytkować wyłącznie zgodnie z jego przeznaczeniem. Każde użycie wykraczające poza to jest niezgodne z przeznaczeniem. Za wynikające z tego szkody i obrażenia wszelkiego rodzaju odpowiada użytkownik/operator, a nie producent.

Do zgodnego z przeznaczeniem wykorzystywania zalicza się również przestrzeganie wskazówek dotyczących bezpieczeństwa, a także instrukcji montażu i wskazówek dot. eksploatacji, zawartych w instrukcji obsługi.

Osoby, które stosują i konserwują produkt muszą dobrze znać jej działanie oraz zostać poinformowane o ewentualnych zagrożeniach.

Samowolne modyfikacje produktu wykluczają odpowiedzialność producenta za spowodowane tym szkody.

Produktu wolno użytkować wyłącznie z oryginalnymi częściami i oryginalnym wyposażeniem producenta. Przestrzegać wskazówek producenta dotyczących bezpieczeństwa, pracy i konserwacji oraz wymiarów podanych w rozdziale Dane Techniczne.

Należy pamiętać, że zgodnie z przeznaczeniem nasze produkty nie zostały skonstruowane do użytku komercyjnego, rzemieślniczego lub przemysłowego. Nie ponosimy odpowiedzialności w przypadku, gdy produkt jest stosowany w zakładach komercyjnych, rzemieślniczych i przemysłowych oraz do podobnych działalności.

Producent nie ponosi odpowiedzialności za szkody spowodowane użytkowaniem niezgodnym z przeznaczeniem lub nieprawidłową obsługą urządzenia.

5. Wskazówki dotyczące bezpieczeństwa

Ogólne wskazówki dotyczące bezpieczeństwa

- Produkt nie może być stosowany przez dzieci. Dzieci powinny przebywać pod nadzorem, aby uniemożliwić im zabawę z produktem.
- Produkt nie jest przeznaczony do użytkowania przez osoby z ograniczonymi zdolnościami fizycznymi, sensorycznymi lub umysłowymi, bądź które mają niewystarczające doświadczenie lub wiedzę, do momentu, aż nie zostaną poinstruowane w zakresie bezpiecznego użytkowania produktu i nie zrozumieją związanych z tym zagrożeń.
- Osobom, które nie zapoznały się z instrukcją eksploatacji, nie wolno używać produktu.
- Myjki wysokociśnieniowe nie mogą być obsługiwane przez osoby niewykwalifikowane.
- Jeśli podczas pracy wystąpi usterka lub wada, należy natychmiast wyłączyć produkt i odłączyć wtyczkę sieciową. Następnie należy przeczytać rozdział Rozwiązywanie problemów.

Praca z produktem

⚠ Ostrożnie! Poniższe zasady pozwalają uniknąć wypadków i obrażeń:

Myjki wysokociśnieniowe mogą być niebezpieczne w przypadku użytkowania niezgodnego z przeznaczeniem. Nie wolno kierować strumienia na ludzi, zwierzęta, czynny sprzęt elektryczny ani na sam produkt.

- Produktu należy używać wyłącznie w pozycji stojącej, na równym i stabilnym podłożu.
- Nie kierować strumienia na siebie samego ani na inne osoby w celu czyszczenia odzieży lub obuwia.
- Należy nosić odpowiednią odzież ochronną i okulary ochronne chroniące przed odpryskującą wodą lub zanieczyszczeniami.
- Nie używać produktu, gdy w zasięgu znajdują się inne osoby, chyba że noszą odzież ochronną.
- Podjąć odpowiednie środki uniemożliwiające zbliżenie się dzieciom do pracującego produktu.
- Produktu nie używać w pobliżu łatwopalnych cieczy lub gazów. Nieprzestrzeganie tych wskazówek stwarza zagrożenie pożarem lub wybuchem.
- Nie rozpylać żadnych palnych cieczy. Istnieje ryzyko eksplozji.
- W przypadku kontaktu z środkiem czyszczącym należy splukać go dużą ilością czystej wody.

- Produkt przechowywać w suchym miejscu i poza zasięgiem dzieci.

⚠ Ostrożnie! Poniższe zasady pozwalają uniknąć uszkodzeń produktu i ewentualnie wynikających z nich szkód na osobach:

- Nie pracować z produktem uszkodzonym, niekompletnym lub przebudowanym bez zgody producenta. Przed uruchomieniem zlecić specjalistę sprawdzenie, czy zostały podjęte niezbędne środki zabezpieczenia przed prądem elektrycznym.
- Nie uruchamiać produktu, jeśli sieciowy przewód przyłączeniowy do sieci, dopływ wody lub inne istotne części takie jak wąż wysokociśnieniowy czy rozpylacz uległy uszkodzeniu.
- Chronić produkt przed zamarzaniem i pracą na sucho.
- Wężę wysokociśnieniowe, armatura i złącza są ważne dla bezpieczeństwa maszyny. Stosować wyłącznie wężę wysokociśnieniowe, armatury i złącza zalecane przez producenta.
- W celu zapewnienia bezpieczeństwa maszyny stosować wyłącznie oryginalne części zamienne od producenta lub części zamienne dopuszczone przez producenta.
- Otwarcia produktu powinien dokonywać upoważniony, wykwalifikowany elektryk. W sprawie potrzebnych napraw zawsze należy kontaktować się z naszym punktem serwisowym.

Bezpieczeństwo elektryczne

⚠ Ostrożnie! Poniższe zasady pozwalają uniknąć wypadków i obrażeń w wyniku porażenia prądem elektrycznym:

- W przypadku stosowania przedłużacza wtyczka i złącze muszą być wodoszczelne.

⚠ Nieodpowiednie przedłużacze mogą być niebezpieczne. Istnieje niebezpieczeństwo szkód na osobach w wyniku porażenia prądem.

- Chronić elektryczne połączenia wtykowe przed wilgocią.
- W razie zagrożenia powodziowego połączenia wtykowe umieścić w obszarze, w którym nie występuje ryzyko zalania.
- Zwracać uwagę, by napięcie sieciowe było zgodne z danymi na tabliczce znamionowej.
- Przyłącze sieciowe musi zostać wykonane przez doświadczonego elektryka i spełniać wymagania IEC 60364-1.

- Przyłącza elektryczne muszą być wykonane przez elektryka zgodnie ze wszystkimi lokalnymi i krajowymi przepisami.
- Produkt należy podłączać wyłącznie do gniazda z wyłącznikiem różnicowoprądowym (RCD) o prądzie wyzwalającym nie większym niż 30 mA.
- Przed każdym użyciem należy sprawdzić produkt, przewód przyłączeniowy do sieci i wtyczkę pod kątem uszkodzeń.
- Jeżeli przewód przyłączeniowy niniejszego produktu ulegnie uszkodzeniu, należy zlecić jego wymianę producentowi, serwisowi klienta lub podobnej wykwalifikowanej osobie, by uniknąć zagrożień.
- Nie ciągnąć za przewód przyłączeniowy do sieci w celu wyjęcia wtyczki z gniazda. Należy chronić przewody przyłączeniowe do sieci przed wysoką temperaturą, olejem i ostrymi krawędziami.
- Nie nosić ani nie mocować produktu za przewód przyłączeniowy do sieci.
- Nieodpowiednie przedłużacze mogą być niebezpieczne. W przypadku korzystania z przedłużacza, musi on być odpowiedni do użytku na zewnątrz, a połączenie musi być suche i znajdować się nad poziomem gruntu. W tym celu zaleca się użycie bębna na wąż, utrzymując wtyczkę na wysokości co najmniej 60 mm nad podłogą. Sprawdzać kabel pod kątem uszkodzeń.
- Przed rozpoczęciem wszelkich czynności przy produkcji, podczas przerw w pracy i gdy nie jest ono używane, wyciągnąć wtyczkę sieciową z gniazda.
- Przedłużacze nie mogą mieć mniejszego przekroju niż 2 x 2,5 mm².
- Należy nosić solidne obuwie chroniące przed porażeniem prądem.
- Aby uchronić się przed porażeniem prądem, produkt należy obsługiwać wyłącznie w pozycji pionowej.
- Zawsze wyłączać odłącznik sieciowy, gdy maszyna pozostaje bez nadzoru.

6. Ryzyka szczątkowe

Produkt został skonstruowany zgodnie z najnowszym stanem techniki i uznanymi zasadami bezpieczeństwa technicznego. Jednak podczas pracy mogą się pojawić poszczególne ryzyka szczątkowe.

Mimo zastosowania zgodnego z przeznaczeniem nie można całkowicie uniknąć czynników ryzyka resztkowego. Ze względu na konstrukcję i budowę maszyny mogą występować następujące punkty:

- Zagrożenie zdrowia spowodowane prądem w przypadku stosowania nieprawidłowych elektrycznych przewodów przyłączeniowych.
- Uszkodzenie słuchu w razie niezakładania odpowiednich nauszników ochronnych.
- Ponadto, pomimo wszelkich podjętych kroków, mogą się pojawić ukryte ryzyka szczątkowe.
- Ryzyka szczątkowe można zminimalizować przestrzegając rozdziału „Wskazówki bezpieczeństwa” oraz „Użytkowanie zgodne z przeznaczeniem”, jak i całej instrukcji obsługi.
- Przed podjęciem prac nastawczych lub konserwacyjnych zwolnić przycisk Start i wyciągnąć wtyczkę sieciową.

Ostrzeżenie! Niniejsze narzędzie elektryczne wytwarza podczas pracy pole elektromagnetyczne. Pole to może w pewnych okolicznościach wpływać negatywnie na aktywne lub pasywne implanty medyczne. W celu zmniejszenia ryzyka poważnych lub śmiertelnych obrażeń, osobom z implantami medycznymi przed użyciem narzędzia elektrycznego zalecamy konsultację z lekarzem i producentem.

7. Dane techniczne

| | |
|--|------------------|
| Silnik prądu przemiennego | 230 V~ |
| Moc | 1400 W |
| Długi przewód przyłączeniowy do sieci | 5 m |
| Długość węża wysokociśnieniowego | 3 m |
| Waga | 5,0 kg |
| Klasa ochrony | II |
| Stopień ochrony | IPX5 |
| Ciśnienie obliczeniowe/ciśnienie robocze (p) | 8 MPa / 80 bar |
| Maks. dopuszczalne ciśnienie (p max) | 11 Mpa / 110 bar |
| Maks. ciśnienie zasilania (p max) | 1,2 Mpa / 12 bar |
| Maks. temperatura zasilania (T in max) | 50°C |
| Znamionowe natężenie przepływu (Q) | 5,5 l/min |
| Maks. natężenie przepływu (Q) | 6,5 l/min |

Zmiany techniczne zastrzeżone!

Hałas i drgania

⚠ OSTRZEŻENIE! Hałas może negatywnie oddziaływać na zdrowie. Jeśli hałas maszyny przekracza 85 dB, należy założyć odpowiednie nauszniki ochronne dla siebie i osób znajdujących się w pobliżu.

Wartości hałasu i drgań zostały ustalone zgodnie z EN 60335-2-79.

Parametry hałasu

| | |
|---|---------|
| Poziom ciśnienia akustycznego L_{pA} | 74,6 dB |
| Niepewność K_{pA} | 3 dB |
| Poziom mocy akustycznej L_{WA} | 88,3 dB |
| Gwarantowany poziom mocy akustycznej L_{WA} | 92 dB |
| Niepewność K_{WA} | 3 dB |

Parametry drgań

| | |
|---------------|------------------------|
| Drgania a_h | 2,089 m/s ² |
| Niepewność K | 1,5 m/s ² |

Podana łączna wartość emisji drgań i podana wartość emisji hałasu zostały zmierzone zgodnie ze znormalizowaną metodą badania i mogą być wykorzystane do porównania jednego narzędzia elektrycznego z innym. Określona wartość emisji hałasu i określona całkowita wartość drgań mogą być również wykorzystane do wstępnej oceny obciążenia.

⚠ OSTRZEŻENIE! W trakcie rzeczywistego użytkowania narzędzia elektrycznego wartości emisji hałasu i drgań mogą różnić się od podanych wartości, w zależności od rodzaju i sposobu zastosowania narzędzia elektrycznego, a w szczególności rodzaju przedmiotu obrabianego.

Ograniczać obciążenie do minimum. Przykładowe środki zaradcze: ograniczenie czasu pracy. Należy wziąć pod uwagę wszystkie części cyklu roboczego (na przykład czasy, w których narzędzie elektryczne jest wyłączone i te, w których jest włączone, ale pracuje bez obciążenia).

8. Rozpakowanie

- Otworzyć opakowanie i wyjąć ostrożnie produkt.
- Usunąć materiał opakowaniowy oraz zabezpieczenia opakowania/transportowe (jeśli występują).
- Sprawdzić, czy zakres dostawy jest kompletny.
- Sprawdzić produkt i elementy wyposażenia pod kątem uszkodzeń w trakcie transportu. W przypadku reklamacji natychmiast poinformować o tym dostawcę. Późniejsze reklamacje nie będą uznawane.
- W miarę możliwości zachować opakowanie do zakończenia okresu gwarancyjnego.
- Przed zastosowaniem produktu zapoznać się z nim na podstawie instrukcji obsługi.
- W przypadku akcesoriów i części zużywalnych i zamiennych stosować wyłącznie oryginalne części. Części zamienne można nabyć u swojego dystrybutora.
- Przy zamówieniach podawać nasze numery artykułów oraz typ i rok produkcji produktu.

⚠ OSTRZEŻENIE!

Produkt i materiały opakowaniowe nie mogą służyć jako zabawka dla dzieci! Dzieciom nie wolno bawić się workami z tworzywa sztucznego, foliami i drobnymi elementami! Istnieje niebezpieczeństwo połknięcia i uduszenia!

9. Przed uruchomieniem

Zgodnie z obowiązującymi przepisami, myjka wysokociśnieniowa nigdy nie może być eksploatowana w sieci wody pitnej bez zabezpieczenia przed cofaniem się przepływu. Należy zastosować odpowiedni separator systemowy zgodny z normą EN 12729 typ BA.

Woda, która przeszła przez separator systemowy jest klasyfikowana jako niezdatna do picia. Separator systemowy jest dostępny u wyspecjalizowanych sprzedawców.

Separator systemowy (zabezpieczenie przed przepływem zwrotnym) zapobiega przedostawianiu się wody i detergentu z powrotem do rury z wodą pitną.

- Do wlotu wody należy użyć standardowego węża ogrodowego 1/2" o długości co najmniej 5 m. Długość 30 m nie może zostać przekroczona.
- Produktu należy używać na przyłączy wody użytkowej o natężeniu przepływu co najmniej 500 l/h.

- Dzięki zintegrowanej funkcji zasysania wody można również używać produktu niezależnie od źródła wody (np. beczki na deszczówkę). Funkcja ta może być używana tylko z wężem ssącym z koszem filtracyjnym. Wąż ssący z koszem filtracyjnym nie wchodzi w zakres dostawy.

10. Montaż (rys. 1 + 2)

1. Umieścić produkt pionowo na płaskiej, twardej powierzchni.
2. Wsunąć uchwyt jarzmowy (1) na połączenie w górnej części produktu i zamocować go za pomocą dwóch śrub (20). W tym celu należy użyć śrubokręta krzyżakowego (nie wchodzi w zakres dostawy).
3. Przymocować uchwyt na wąż wysokociśnieniowy (8) do tylnej części urządzenia za pomocą dwóch śrub (20). W tym celu należy użyć śrubokręta krzyżakowego (nie wchodzi w zakres dostawy).
4. Podłączyć uchwyt na przewód przyłączeniowy do sieci (2) i uchwyt na akcesoria (7) do dwóch punktów przyłączeniowych z boku urządzenia.
5. Włożyć jedno ze złączy węża wysokociśnieniowego (18) do przyłącza węża wysokociśnieniowego pistoletu natryskowego (16), a drugie złącze do przyłącza węża wysokociśnieniowego (6), tak aby zatrzasnęły się na swoim miejscu.
6. Aby odłączyć wąż wysokociśnieniowy (18), należy nacisnąć pokrętkę blokującą (17) na pistolecie natryskowym (13) i pokrętkę blokującą (5) na produkcie, a następnie wyciągnąć wąż wysokociśnieniowy (18).
7. Przykręcić złącze przyłącza wody (19) do przyłącza wody (9).
8. Użyć węża ogrodowego z szybkozłączem (niezawarte w zakresie dostawy) i podłączyć go do przyłącza wody (19).
9. Podłączyć lancę (12) do pistoletu natryskowego (13), podłączając ją i wkręcając (zamek bagnetowy).
10. Po zamontowaniu lancy (12) należy podłączyć dyszę zmienną (10) do lancy (12). W tym celu należy włożyć dyszę zmienną (10) do lancy (12), tak aby zatrzasnęła się na swoim miejscu. Aby zdjąć dyszę zmienną (10), należy nacisnąć przycisk odblokowujący dyszy (11) na przednim końcu lancy (12) i pociągnąć przystawkę do przodu.

11. Uruchomienie (rys. 1 + 2)

⚠ Uwaga!

Przed uruchomieniem produkt należy całkowicie zmontować!

Wybór przystawki

Należy wybrać odpowiednią przystawkę w zależności od wykonywanej pracy:

Różne dysze (6): Dysza zmienna (10) z płaskim strumieniem jest szczególnie odpowiednia do czyszczenia powierzchni. Obracając końcówkę dyszy można regulować szerokość strumienia wody.

11.1 Włączanie

⚠ **OSTRZEŻENIE!** Obserwować siłę odrzutu powstającego strumienia wody. Zadbaj o stabilną postawę i mocno trzymać pistolet natryskowy (13). W przeciwnym razie może dojść do zranienia siebie lub innych osób.

⚠ **OSTRZEŻENIE!** W razie nieszczelności w układzie wody natychmiast wyłączyć produkt naciskając włącznik/wyłącznik (3), i odłączyć produkt przy sieciowym przewodzie przyłączeniowym do sieci. Istnieje ryzyko porażenia prądem! Rozpocząć ponownie podłączenie przyłączy wody.

WSKAZÓWKA: Nie wolno używać produktu z zamkniętym zaworem. Praca na sucho spowoduje uszkodzenie produktu.

1. Upewnić się, że myjka ciśnieniowa jest wyłączona za pomocą włącznika/wyłącznika (3).
2. Włożyć wtyczkę sieciową do gniazda.
3. Całkowicie otworzyć zawór wody.
4. Włączyć produkt za pomocą włącznika/wyłącznika (3). Produkt należy zawsze włączać dopiero po podłączeniu wszystkich przewodów wody i upewnieniu się, że są one szczelne. Silnik włącza się do momentu wytworzenia wymaganego ciśnienia. Po wzroście ciśnienia silnik wyłącza się.
5. Odblokować dźwignię włączania (14) za pomocą pokrętła blokującego (15).
6. Nacisnąć dźwignię włączania (14) pistoletu natryskowego (13). Silnik produktu uruchamia się automatycznie.
7. Zwolnienie dźwigni włączającej (14) powoduje wyłączenie produktu i utrzymanie wysokiego ciśnienia w systemie.

11.2 Zakończenie pracy

1. Wyłączyć produkt za pomocą włącznika/wyłącznika (3). Wyciągnąć wtyczkę sieciową.
2. Zamknąć zawór wody.
3. Odłączyć myjkę wysokociśnieniową od źródła wody.
4. Nacisnąć dźwignię włączania (14) pistoletu natryskowego (13), aby zwolnić ciśnienie w systemie.

11.3 Funkcja samozasysania

Dzięki zintegrowanej funkcji zasysania wody można również używać produktu niezależnie od źródła wody (np. beczki na deszczówkę). Funkcja ta może być używana tylko z węžem ssącym z koszem filtracyjnym (nie wchodzi w zakres dostawy).

⚠ **OSTRZEŻENIE!** Sam produkt nie może być zanurzony w otwartym źródle wody. Istnieje niebezpieczeństwo szkód na osobach w wyniku porażenia prądem.

1. Podłączyć węž ssący z koszem filtracyjnym do złącza przyłącza wody (19).
2. Zawiesić końcówkę z koszem filtracyjnym w punkcie poboru wody. Należy upewnić się, że zaopatrzenie w wodę jest wystarczające i bezpieczne.
3. Zdjąć lancę (12) z pistoletu natryskowego (13). Nacisnąć dźwignię włączania (22) pistoletu natryskowego (9) i dopiero wtedy włączyć produkt.
4. Produkt zaczyna zasysać wodę, a powietrze może się ulatniać.
5. Gdy w produkcie nie ma już powietrza, można zwolnić dźwignię włączania (14) pistoletu natryskowego (13). Do pistoletu natryskowego można podłączyć wybraną przystawkę (13).

WSKAZÓWKA: Produkt nie powinien znajdować się wyżej niż punkt poboru wody.

12. Transport (rys. 1)

Za pomocą uchwytu jarmowego (1) można wygodnie transportować produkt.

13. Czyszczenie i konserwacja

⚠ **OSTRZEŻENIE!** Przed rozpoczęciem wszelkich czynności przy produkcie wyciągnąć wtyczkę sieciową. Obejmuje to podłączenie do dopływu wody lub próbę usunięcia nieszczelności.

Istnieje ryzyko porażenia prądem lub obrażeń spowodowanych przez ruchome części.

13.1 Konserwacja

Mylka wysokociśnieniowa nie wymaga konserwacji.

13.2 Czyszczenie

⚠ OSTRZEŻENIE! Nie spryskiwać produktu wodą i nie czyścić go pod bieżącą wodą. Istnieje ryzyko porażenia prądem i uszkodzenia produktu.

- W miarę możliwości osłony, szczeliny wentylacyjne i obudowę silnika powinny być wolne od pyłu i zanieczyszczeń. Produkt czyścić czystą ściereczką lub przedmuchiwać sprężonym powietrzem pod niskim ciśnieniem.
- Zalecamy czyszczenie produktu bezpośrednio po każdym użyciu.
- Produkt należy czyścić regularnie przy pomocy wilgotnej szmatki i szarego mydła. Nie używać detergentów ani rozpuszczalników; mogą one spowodować korozję plastikowych części produktu wykonanych. Zwracać uwagę, aby do wnętrza produktu nie dostała się woda. Przedostanie się wody zwiększa ryzyko porażenia prądem.

Ciała obce z zatkanych dysz można usunąć za pomocą igły do czyszczenia dysz (21).

Przepłukać dysze wodą w celu usunięcia ciała obcego.

14. Przechowywanie (rys. 3)

- Produkt i jego wyposażenie przechowywać w miejscu zaciemnionym, suchym i zabezpieczonym przed mrozem oraz niedostępnym dla dzieci.
- Nawinąć kabel sieciowy (4) na uchwyt kabla przyłączeniowego do sieci (2).
- Przechowywać akcesoria na uchwycie na akcesoria (7), a wąż wysokociśnieniowy (18) na uchwycie na wąż wysokociśnieniowy (8).
- Optymalna temperatura przechowywania wynosi od 5 do 30°C.
- Produkt przechowywać w oryginalnym opakowaniu.
- Przykryć produkt, by chronić je przed pyłem lub wilgocią.
- Przechowywać instrukcję obsługi produktu.

15. Przyłącze elektryczne

Zainstalowany silnik elektryczny jest gotowy do eksploatacji. Przyłącze odpowiada właściwym przepisom VDE (Związek Elektryków Niemieckich) oraz normom DIN. Przyłącze sieciowe udostępniane przez klienta oraz przedłużacz muszą być zgodne z powyższymi przepisami.

Ważne wskazówki

W przypadku przeciążenia silnika wyłącza się on samoczynnie. Po czasie chłodzenia (zróżnicowany), silnik można ponownie uruchomić.

Uszkodzony elektryczny przewód przyłączeniowy.

Na przewodach elektrycznych powstają często uszkodzenia izolacji.

Przyczyną może być:

- Ściskanie, w przypadku gdy przewody są prowadzone przez okna lub szczeliny w drzwiach.
- Zagięcia, w przypadku nieprawidłowego zamocowania lub prowadzenia przewodów.
- Przecięcia, w przypadku najeżdżania na przewody.
- Uszkodzenia izolacji, w przypadku wrywania z gniazdka naściennego.
- pęknięcia, spowodowane starzeniem się izolacji.

Uszkodzonych przewodów elektrycznych nie wolno używać - ze względu na uszkodzenie izolacji zagrażającą życiu.

Przewody elektryczne należy regularnie kontrolować pod kątem uszkodzeń. Pamiętaj, by podczas sprawdzania przewodu nie był on podłączony do sieci elektrycznej.

Przewody elektryczne muszą odpowiadać właściwym przepisom VDE (Związek Elektryków Niemieckich) oraz normom DIN. Stosować wyłącznie przewody elektryczne tym samym oznaczeniem.

Przestrzegać informacji znajdującej się na oznaczeniu typu umieszczonym na przewodzie.

Silnik prądu przemiennego:

- Napięcie sieciowe musi wynosić 220 - 240 V~.
- Przedłużacze o długości 25 m muszą posiadać przekrój wynoszący 1,5 milimetra kwadratowego.

Rodzaj przyłącza Y

Jeżeli wymagana jest wymiana przewodu przyłączeniowego do sieci, należy zlecić jego wymianę przez producenta lub jego przedstawiciela, aby uniknąć zagrożeń dla bezpieczeństwa.

16. Naprawa i zamawianie części zamiennych

Po wykonaniu naprawy i konserwacji upewnić się, że elementy istotne pod kątem bezpieczeństwa technicznego są założone i wykazują nienaganny stan techniczny. Elementy mogące powodować obrażenia przechowywać w miejscu niedostępnym dla innych osób i dzieci.

Uwaga: Zgodnie z ustawą o odpowiedzialności cywilnej za produkt nie ponosi się odpowiedzialności za szkody powstałe wskutek nieprawidłowych napraw lub niestosowania oryginalnych części zamiennych.

Zwrócić się do serwisu klienta lub autoryzowanego specjalisty. Powyższe dotyczy również części akcesoriów.

Części zamienne i wyposażenie można zamówić w naszym punkcie serwisowym. W tym celu zeskanować kod QR znajdujący się na stronie tytułowej.

Przyłącza i naprawy

Podłączanie oraz naprawy wyposażenia elektrycznego mogą być przeprowadzane przez wykwalifikowanego elektryka.

W przypadku pytań proszę o podanie następujących danych:

- Rodzaj prądu silnika
- Dane z tabliczki identyfikacyjnej maszyny
- Dane z tabliczki identyfikacyjnej silnika

Zamawianie części zamiennych

Przy zamawianiu części zamiennych należy podać następujące dane:

- Oznaczenie modelu
- Numer artykułu
- Dane z tabliczki znamionowej

Części zamienne / akcesoria

| Części zamienne / akcesoria | Nr artykułu |
|-------------------------------|-------------|
| Środek do czyszczenia tarasów | 5907702701 |
| Pojemnik na środek czyszczący | 5907702704 |
| Adapter Kärcher | 5907702706 |
| Wąż czyszczący do rury | 5907702709 |
| Lanca | 5907705006 |
| Różne dysze | 5907702012 |
| Dysza turbo | 5907702013 |
| Dysza turbo 90° | 5907702705 |
| Zestaw zasysający | 7907713708 |
| Szczotka obrotowa | 5907702703 |
| Szczotka myjąca | 5907702702 |

Informacje serwisowe

Należy pamiętać, że w przypadku tego produktu poniższe części podlegają naturalnemu zużyciu lub zużyciu uwarunkowanemu użytkowaniem, bądź są potrzebne jako materiały zużywalne.

Części zużywalne*: Szczotki węglowe, szczotka myjąca

* opcjonalnie w zakresie dostawy!

17. Utylizacja i recykling

Wskazówki dotyczące opakowania



Materiały opakowaniowe nadają się do recyklingu. Opakowania należy utylizować w sposób przyjazny dla środowiska.

Wskazówki dotyczące ustawy o urządzeniach elektrycznych i elektronicznych (ElektroG)



Zużyte urządzenia elektryczne i elektroniczne nie wchodzą w skład odpadów domowych, lecz muszą być zbierane i usuwane oddzielnie!

- Zużyty sprzęt może mieć szkodliwy wpływ na środowisko i zdrowie ludzi z uwagi na potencjalną zawartość niebezpiecznych substancji, mieszanin oraz części składowych. Gospodarstwo domowe spełnia ważną rolę w przyczynianiu się do ponownego użycia i odzysku surowców wtórnych, w tym recyklingu zużytego sprzętu. Na tym etapie kształtuje się postawy, które wpływają na zachowanie wspólnego dobra jakim jest czyste środowisko naturalne.
- Stare baterie lub akumulatory, które nie są na stałe zainstalowane w starym urządzeniu, należy usunąć przed oddaniem go do serwisu nie powodując zniszczenia! Ich utylizacja jest regulowana ustawą o bateriach.
- Właściciele lub użytkownicy urządzeń elektrycznych i elektronicznych są prawnie zobowiązani do ich zwrotu po zakończeniu użytkowania.
- Użytkownik końcowy jest odpowiedzialny za usunięcie swoich danych osobowych ze starego urządzenia przeznaczonego do utylizacji!
- Symbol przekreślonego kosza na śmieci oznacza, że zużyte urządzenia elektrycznego i elektronicznego nie wolno wyrzucać razem z odpadami domowymi.
- Zużyte urządzenia elektryczne i elektroniczne można bezpłatnie oddawać w następujących miejscach:

- Publiczne punkty utylizacji lub zbiórki (np. podwórza budynków komunalnych)
 - Punkty sprzedaży urządzeń elektrycznych (stacjonarne i internetowe), o ile sprzedawcy są zobowiązani do ich odbioru lub oferują je dobrowolnie.
 - Do trzech sztuk urządzeń elektrycznych i elektronicznych każdego typu, o długości krawędzi nie większej niż 25 centymetrów, można bezpłatnie zwrócić do producenta bez konieczności wcześniejszego zakupu nowego urządzenia od producenta lub można je oddać do innego autoryzowanego punktu zbiórki w swojej okolicy.
 - W celu uzyskania informacji na temat dodatkowych warunków przyjmowania zwrotów przez producentów i dystrybutorów należy skontaktować się z odpowiednim działem obsługi klienta.
- W przypadku dostarczenia przez producenta nowego urządzenia elektrycznego do prywatnego gospodarstwa domowego, może ono zorganizować bezpłatną zbiórkę zużytych urządzeń elektrycznych i elektronicznych na wniosek użytkownika końcowego. W tym celu należy skontaktować się z działem obsługi klienta producenta.
 - Niniejsze oświadczenia dotyczą wyłącznie urządzeń zainstalowanych i sprzedawanych w krajach Unii Europejskiej i podlegają Dyrektywie Europejskiej 2012/19/UE. W krajach spoza Unii Europejskiej mogą obowiązywać inne przepisy dotyczące utylizacji zużytych urządzeń elektrycznych i elektronicznych.







18. Pomoc dotycząca usterek

W poniższej tabeli podano oznaki błędów oraz opisano sposób stosowania środków zaradczych, gdy produkt nie pracuje prawidłowo. Jeżeli mimo to nie ma możliwości zlokalizowania i usunięcia problemu, należy zwrócić się do warsztatu serwisowego.

| Usterka | Możliwa przyczyna | Środek zaradczy |
|------------------------------------|--|---|
| Silne wahania ciśnienia. | Dysza zanieczyszczona lub zatkana. | Przepłukać dyszę wodą. W razie potrzeby wyczyścić otwór dyszy za pomocą igły do czyszczenia dysz (21). |
| Produkt nie pracuje. | Produkt wyłączony. Włącznik/wyłącznik (3) wyłączony. | Włączyć produkt za pomocą włącznika/wyłącznika (3). |
| | Uszkodzony przewód przyłączeniowy do sieci. | Wyłączyć produkt i odłączyć go od sieci. Skontrolować sieciowy przewód przyłączeniowy pod kątem uszkodzenia. W razie potrzeby zlecić wymianę sieciowego przewodu przyłączeniowego autoryzowanemu specjalście. |
| | Nieprawidłowe zasilanie napięciem. | Skontrolować instalację elektryczną pod kątem zgodności z danymi na tabliczce znamionowej. |
| Produkt jest pozbawiony ciśnienia. | Spadek ciśnienia w przewodzie. | Sprawdzić zaopatrzenie w wodę. |
| Przecieki w instalacji wodnej. | Nieprawidłowo zamontowane przyłącza. | Wyłączyć produkt i odłączyć go od sieci. Ponownie podłączyć produkt do przewodów wodnych. |

Objašnjenje simbola na proizvodu

Svrha je simbola u ovom priručniku skrenuti vašu pozornost na moguće rizike. Sigurnosne simbole i objašnjenja uz njih valja pomno proučiti. Sama upozorenja neće otkloniti rizike i ne mogu zamijeniti ispravne mjere za sprječavanje nezgoda.

| | |
|---|--|
|  | <p>Upozorenje – radi smanjivanja rizika od ozljeda pročitajte priručnik za uporabu.</p> |
|  | <p>Nosite štitnik sluha. Djelovanje buke može uzrokovati gubitak sluha.</p> |
|  | <p>Nosite zaštitne naočale. Iskre koje nastanu tijekom rada ili iverje, strugotine i prašina koje iziđe iz proizvoda mogu uzrokovati gubitak vida.</p> |
|  | <p>Proizvod nije dopušteno priključiti neposredno na javnu mrežu pitke vode.</p> |
|  | <p>Ne usmjeravajte visokotlačni mlaz na ljude, životinje, aktivnu električnu opremu ili sam uređaj.</p> |
|  | <p>Razred zaštite II (dvostruka izolacija)</p> |
|  | <p>Proizvod udovoljava važećim europskim direktivama.</p> |
| <p>⚠ Pozor!</p> | <p>Dijelove ovog priručnika za uporabu koji se tiču vaše sigurnosti označili smo sljedećim znakom.</p> |

Sadržaj:
Stranica:

| | | |
|-----|--|-----|
| 1. | Uvod..... | 129 |
| 2. | Opis proizvoda (sl. 1 + 2)..... | 129 |
| 3. | Opseg isporuke (sl. 1 + 2)..... | 129 |
| 4. | Namjenska uporaba..... | 130 |
| 5. | Sigurnosne napomene | 130 |
| 6. | Potencijalni rizici | 131 |
| 7. | Tehnički podatci | 131 |
| 8. | Raspakiravanje | 132 |
| 9. | Prije stavljanja u pogon | 132 |
| 10. | Sastavljanje (sl. 1 + 2)..... | 133 |
| 11. | Stavljanje u pogon (sl. 1 + 2) | 133 |
| 12. | Transport (sl. 1)..... | 134 |
| 13. | Čišćenje i održavanje | 134 |
| 14. | Skladištenje (sl. 3)..... | 134 |
| 15. | Priključivanje na električnu mrežu..... | 134 |
| 16. | Popravak i naručivanje rezervnih dijelova..... | 135 |
| 17. | Zbrinjavanje i recikliranje | 135 |
| 18. | Otklanjanje neispravnosti | 136 |
| 19. | Izjava o sukladnosti | 212 |

1. Uvod

Proizvođač:

Scheppach GmbH
Günzburger Straße 69
D-89335 Ichenhausen

Poštovani kupci,

želimo vam mnogo zadovoljstva i uspjeha prilikom rada s novim proizvodom.

Napomena:

Prema važećem njemačkom Zakonu o odgovornosti za proizvode, proizvođač ovog proizvoda ne odgovara za štete koje nastanu na ovom proizvodu ili koje ovaj proizvod uzrokuje u slučaju:

- nestručne obrade
- nepridržavanja priručnika za uporabu
- Popravicima koje obave neovlašteni stručnjaci
- Montiranje i zamjena neoriginalnih rezervnih dijelova
- nenamjenske uporabe
- kvarom električnog sustava zbog nepoštivanja električnih propisa i propisa VDE 0100, DIN 57113 / VDE 0113

Vodite računa o sljedećem:

Prije montaže i stavljanja u pogon pročitajte cjelokupan tekst priručnika za uporabu.

Svrha je ovog priručnika olakšati vam upoznavanje s proizvodom i njegovom namjenskom uporabom.

Priručnik za uporabu sadržava važne napomene za siguran, propisan i ekonomičan rad s proizvodom te za izbjegavanje opasnosti, smanjivanje troškova popravaka i prekida rada te povećavanje pouzdanosti i vijeka trajanja proizvoda.

Osim sigurnosnih propisa iz ovog priručnika za uporabu morate se svakako pridržavati nacionalnih propisa koji se odnose na rad ovog proizvoda.

Čuvajte priručnik za uporabu u blizini proizvoda, zaštićenog od prljavštine i vlage u plastičnoj vrećici. Prije početka rada svi rukovatelji moraju pročitati i pozorno se pridržavati ovog priručnika.

Na proizvodu smiju raditi samo osobe koje su podučene o uporabi proizvoda i upućene u opasnosti koje su povezane s njegovom uporabom.

Strojem smiju rukovati samo osobe odgovarajuće minimalne dobi.

Osim sigurnosnih napomena sadržanih u ovom priručniku za uporabu i posebnih nacionalnih propisa valja se pridržavati i općeprihvaćenih tehničkih pravila za rad konstrukcijski identičnih proizvoda.

Ne preuzimamo odgovornost za nezgode ili štete koje nastanu zbog nepridržavanja ovog priručnika i sigurnosnih napomena.

2. Opis proizvoda (sl. 1 + 2)

1. Stremenasta ručka
2. Držač mrežnog priključnog kabela
3. Sklopka za uključivanje/isključivanje
4. Mrežni kabel
5. Gumb za blokiranje
6. Priključak visokotlačnog crijeva
7. Držač pribora
8. Držač visokotlačnog crijeva
9. Vodoopskrbni priključak
10. Promjenjiva sapnica
11. Gumb za deblokiranje sapnice
12. Koplje
13. pištolj za prskanje
14. Ručica za uključivanje
15. Gumb za deblokiranje
16. Priključak visokotlačnog crijeva pištolja za prskanje
17. Gumb za blokiranje
18. Visokotlačno crijevo
19. Spojka priključaka za vodu
20. Vijak
21. Iгла za čišćenje sapnica

3. Opseg isporuke (sl. 1 + 2)

| Poz. | Količina | Naziv |
|------|----------|----------------------------------|
| | 1x | Električni visokotlačni čistač |
| 1 | 1x | Stremenasta ručka |
| 2 | 1x | Držač mrežnog priključnog kabela |
| 7 | 1x | Držač pribora |
| 8 | 1x | Držač visokotlačnog crijeva |
| 10 | 1x | Promjenjiva sapnica |
| 12 | 1x | Koplje |
| 13 | 1x | pištolj za prskanje |
| 18 | 1x | Visokotlačno crijevo |
| 19 | 1x | Spojka priključaka za vodu |
| 20 | 4x | Vijak |
| 21 | 1x | Iгла za čišćenje sapnica |
| | 1x | Priručnik za uporabu |

4. Namjenska uporaba

Električni visokotlačni čistač upotrebljava se:

- za čišćenje strojeva, vozila, zgrada, alata, pročelja, terasa, vrtnih uređaja itd. visokotlačnim vodenim mlazom.
- s originalnim priborom i rezervnim dijelovima.
- uz poštovanje uputa proizvođača za predmete koje je potrebno očistiti.

Proizvod je dopušteno rabiti samo namjenski. Svaka druga uporaba smatra se nenamjenskom. Za štete ili ozljede uzrokovane takvom uporabom odgovoran je korisnik/rukovatelj, a ne proizvođač.

Sastavni je dio namjenske uporabe i pridržavanje sigurnosnih napomena te uputa za montažu i rad u priručniku za uporabu.

Osobe koje rabe i održavaju proizvod moraju biti opoznate s njim i podučene o mogućim opasnostima.

Proizvođač ne odgovara za izmjene na proizvodu i time uzrokovane štete.

Proizvod je dopušteno rabiti samo s originalnim dijelovima i originalnim priborom proizvođača.

Valja se pridržavati proizvođačkih propisa o sigurnosti, radu i održavanju te dimenzija navedenih u tehničkim podatcima.

Molimo imajte na umu da naši proizvodi namjenski nisu konstruirani za komercijalnu, obrtničku ili industrijsku uporabu. Ne preuzimamo odgovornost ako se proizvod rabi u komercijalnim, obrtničkim ili industrijskim pogonima te za srodne postupke.

Proizvođač ne odgovara za štete uzrokovane nenamjenskom uporabom ili pogrešnim rukovanjem.

5. Sigurnosne napomene

Opće sigurnosne napomene

- Djeca ne smiju upotrebljavati ovaj proizvod. Djecu bi trebalo nadzirati kako biste bili sigurni da se ne igraju proizvodom.
- Ovaj proizvod smiju upotrebljavati osobe sa smanjenim tjelesnim, osjetilnim ili mentalnim sposobnostima ili nedovoljnim iskustvom i znanjem ako su pod nadzorom ili ako su podučene o sigurnoj uporabi stroja i razumiju opasnosti koje iz toga proizlaze.
- Proizvod ne smiju upotrebljavati osobe koje nisu upoznate s priručnikom za uporabu.

- Visokotlačne čistače ne smiju upotrebljavati nepodučene osobe.
- U slučaju pojave smetnji ili kvara tijekom uporabe proizvoda odmah ga isključite i izvucite mrežni utikač. Zatim pročitajte poglavlje Uklanjanje smetnji.

Rad s proizvodom

⚠ Oprez! Kako biste izbjegli nezgode i ozljede:

Visokotlačni čistači mogu biti opasni u slučaju nepropisne uporabe. Mlaz nije dopušteno usmjeravati na ljude, životinje, aktivnu električnu opremu ili sam uređaj.

- Upotrebljavajte proizvod samo u stojećem položaju i na ravnoj i stabilnoj podlozi.
- Ne usmjeravajte mlaz na sebe ili druge kako biste očistili odjeću ili cipele.
- Radi zaštite od odbijene rasprskane vode ili prljavštine nosite prikladnu zaštitnu odjeću i zaštitne naočale.
- Ne upotrebljavajte proizvod ako su u njegovom doseg drugi ljudi, osim ako oni nose zaštitnu odjeću.
- Poduzmite prikladne mjere kako biste djecu držali dalje od pokrenutog proizvoda.
- Ne rabite proizvod u blizini zapaljivih tekućina ili plinova. Inače postoji opasnost od požara ili eksplozije.
- Ne rasprskavajte zapaljive tekućine. Postoji opasnost od eksplozije.
- U slučaju da dođete u dodir sa sredstvom za čišćenje, odmah isperite s puno čiste vode.
- Čuvajte proizvod na suhom mjestu i izvan dosega djece.

⚠ Oprez! Tako ćete izbjeći oštećenja proizvoda i eventualne tjelesne ozljede:

- Ne radite s oštećenim ili nepotpunim proizvodom ili proizvodom koji je prepravljen bez odobrenja proizvođača. Prije stavljanja u pogon zatražite od stručnjaka da provjeri postoje li potrebne električne zaštitne mjere.
- Ne upotrebljavajte proizvod ako su mrežni priključni kabel, dovod vode ili drugi bitni dijelovi poput visokotlačnog crijeva ili pištolja za prskanje oštećeni, odnosno ako propuštaju.
- Zaštitite proizvod od mraza i suhog rada.
- Visokotlačna crijeva, armature i spojke važni su za sigurnost stroja. Upotrebljavajte samo visokotlačna crijeva, armature i spojke koje preporučuje proizvođač.

- Za osiguravanje stroja upotrebljavajte samo originalne rezervne dijelove proizvođača ili rezervne dijelove koje je odobrio proizvođač.
- Otvaranje proizvoda smiju obavljati samo ovlašteni električari. U slučaju popravka uvijek se obratite našem servisnom centru.

Električna sigurnost

⚠ Oprez! Kako biste izbjegli nezgode i ozljede zbog električnog udara:

- Pri uporabi produžnog kabela utikač i spojka moraju biti vodootporni.
- ⚠ Neprikladni produžni kabeli mogu biti opasni. Postoji opasnost od ozljeda zbog električnog udara.
- Zaštitite električne utične spojeve od vlage.
- U slučaju opasnosti od poplave postavite utične spojeve u području zaštićeno od preplavlivanja.
- Pobrinite se za to da se mrežni napon podudara s informacijama na označnoj pločici.
- Mrežni priključak smije izvoditi samo iskusni električar i priključak treba ispunjavati zahtjeve norme IEC 60364-1.
- Električne priključke smije izvoditi samo ovlašteni električar u skladu sa svim lokalnim i nacionalnim propisima.
- Priključite proizvod samo u utičnicu s RCD uređajem (Residual Current Device, strujna zaštitna sklopka) s okidnom strujom od najviše 30 mA.
- Prije svake uporabe proizvoda provjerite postoje li oštećenja na mrežnom priključnom kabelu i na utikaču.
- Ako se priključni kabel ovog proizvoda ošteti, mora ga zamijeniti proizvođač, njegova servisna služba ili druga kvalificirana osoba radi sprječavanja opasnosti.
- Ne upotrebljavajte mrežni priključni kabel kako biste izvukli utikač iz utičnice. Zaštitite mrežni priključni kabel od vrućine, ulja i oštih rubova.
- Ne nosite i ne pričvršćujte proizvod na mrežni priključni kabel.
- Neprikladni produžni kabeli mogu biti opasni. Kada upotrebljavate produžni kabel on mora biti prikladan za vanjsku uporabu, a spoj mora biti suh i postavljen iznad tla. Preporučuje se uporaba kabelskog bubnja koji drži utičnicu najmanje 60 mm iznad poda. Provjerite postoje li oštećenja na kabelu.
- Prije svih radova na proizvodu, tijekom stanki u radu i pri neuporabi izvucite mrežni utikač iz utičnice.

- Produžni kabeli ne smiju imati manji poprečni presjek od $2 \times 2,5 \text{ mm}^2$.
- Nosite čvrste cipele radi zaštite od električnog udara.
- Upotrebljavajte proizvod isključivo u uspravnom i stojećem položaju radi zaštite od električnog udara.
- Uvijek isključite mrežni rastavljač kada se stroj ostavi bez nadzora.

6. Potencijalni rizici

Proizvod je konstruiran prema aktualnom stanju tehnologije i prihvaćenim pravilima o tehničkoj sigurnosti. Unatoč tome, prilikom rada mogu se pojaviti neke potencijalni rizici.

Unatoč namjenske uporabe nije moguće potpuno isključiti određene faktore preostalog rizika. Zbog konstrukcije i montaže stroja moguće je sljedeće:

- Opasnost za zdravlje zbog električne energije u slučaju uporabe neispravnih električnih kabela.
- Oštećenja sluha ako se ne nosi prikladan štitić sluha.
- Osim toga, unatoč svim poduzetim mjerama opreza, mogu postojati skriveni potencijalni rizici.
- Potencijalne rizike moguće je smanjiti na minimum pridržavanjem "sigurnosnih napomena" i "namjenske uporabe" te cijelog priručnika za uporabu.
- Prije radova namještanja ili održavanja pustite tipku za pokretanje i izvucite mrežni utikač.

Upozorenje! Ovaj električni alat tijekom rada proizvodi elektromagnetsko polje. To polje može u određenim okolnostima ometati aktivne ili pasivne medicinske implantate. Kako bi se smanjila opasnost od teških ili smrtonosnih ozljeda, preporučujemo da se osobe s medicinskim implantatima prije rukovanja električnim alatom savjetuju sa svojim liječnikom i proizvođačem tog medicinskog implantata.

7. Tehnički podatci

| | |
|------------------------------------|----------------|
| Izmjenični motor | 230 V~ |
| Snaga | 1400 W |
| Duljina mrežnog priključnog kabela | 5 m |
| Duljina visokotlačnog crijeva | 3 m |
| Masa | 5,0 kg |
| Razred zaštite | II |
| Stupanj zaštite | IPX5 |
| Nazivni tlak / radni tlak (p) | 8 MPa / 80 bar |

| | |
|--------------------------------------|------------------|
| Maks. dopušten tlak (p maks.) | 11 Mpa / 110 bar |
| Maks. ulazni tlak (p maks.) | 1,2 Mpa / 12 bar |
| Maks. ulazna temperatura (T u maks.) | 50°C |
| Nazivni protok (Q) | 5,5 l/min |
| Max protok (Qmax) | 6,5 l/min |

Pridržavamo pravo na tehničke izmjene!

Buka i vibracije

⚠ UPOZORENJE! Buka može imati ozbiljne posljedice na vaše zdravlje. Ako buka stroja prekorači 85 dB, vi i osobe koje se nalaze u blizini svakako nosite prikladan štitičnik sluha.

Vrijednosti zvuka i vibracija utvrđene su u skladu s EN 60335-2-79.

Karakteristične vrijednosti zvuka

| | |
|--|---------|
| Razina zvučnog tlaka L_{pA} | 74,6 dB |
| Nesigurnost K_{pA} | 3 dB |
| Razina zvučne snage L_{WA} | 88,3 dB |
| Zajamčena razina zvučne snage L_{WA} | 92 dB |
| Nesigurnost K_{WA} | 3 dB |

Karakteristične vrijednosti vibracija

| | |
|-----------------|------------------------|
| Vibracije a_n | 2,089 m/s ² |
| Nesigurnost K | 1,5 m/s ² |

Specificirana ukupna vrijednost vibracija i specificirana vrijednost emisije buke izmjerene su prema normiranom postupku ispitivanja i mogu se rabiti za uspoređivanje električnog alata s nekim drugim alatom. Specificirana vrijednost emisije buke i specificirana ukupna vrijednost vibracija mogu se upotrebljavati i za preliminarnu procjenu opterećenja.

⚠ UPOZORENJE! Vrijednosti emisije buke i vrijednost emisije vibracija mogu se razlikovati od navedenih vrijednosti tijekom stvarne uporabe električnog alata, ovisno o načinu uporabe električnog alata, a naročito o vrsti izratka.

Pokušajte što više smanjiti opterećenje. Primjer takvih mjera jest ograničavanje vremena rada. Pritom valja uzeti u obzir sve dijelove radnog ciklusa (npr. vremena u kojima je električni alat isključen i vremena u kojima je on uključen, ali radi bez opterećenja).

8. Raspakiranje

- Otvorite pakiranje i oprezno izvadite proizvod.
- Uklonite ambalažni materijal te ambalažne i transportne osigurače (ako postoje).
- Provjerite je li opseg isporuke potpun.
- Provjerite postoje li na proizvodu i priboru štete kod transporta. U slučaju reklamacija potrebno je odmah obavijestiti otpremnika. Naknadne reklamacije neće se uvažiti.
- Sačuvajte pakiranje po mogućnosti do isteka jamstvenog razdoblja.
- Prije uporabe upoznajte se s proizvodom na temelju priručnika za uporabu.
- Kao pribor te potrošne i rezervne dijelove rabite samo originalne dijelove. Rezervne dijelove možete nabaviti od ovlaštenog distributera.
- Prilikom naručivanja navedite naše brojeve artikala te tip i godinu proizvodnje proizvoda.

⚠ UPOZORENJE!

Proizvod i ambalažni materijali nisu dječja igračka! Djeca se ne smiju igrati plastičnim vrećicama, folijama i malim dijelovima! Postoji opasnost od gutanja i gušenja!

9. Prije stavljanja u pogon

Prema važećim propisima visokotlačni se čistač nikada ne smije upotrebljavati bez razdjelnika sustava na mreži za pitku vodu. Uporabite razdjelnik sustava u skladu s EN 12729 tipa BA.

Voda koja nije prošla kroz razdjelnik sustava smatra se nepitkom. Razdjelnik sustava dostupan je u specijaliziranim trgovinama.

Razdjelnik sustava (nepovratna zaklopka) sprječava povrat vode i sredstva za čišćenje u sustav pitke vode.

- Za dovod vode upotrebljavajte uobičajeno 1/2" vrtno crijevo s duljinom od najmanje 5 m. Nemojte prekoraciiti duljinu od 30 m.
- Proizvod upotrebljavajte na kućnom priključku vode s minimalnim kapacitetom od 500 l / h.

- Proizvod možete upotrebljavati i neovisno o vodovodnim cijevima (na primjer posuda za skupljanje kišnice) s pomoću integrirane funkcije usisavanja vode. Tu funkciju upotrebljavajte isključivo uz uporabu usisnog crijeva s filtarskom košarom. Usisno crijevo s filtarskom košarom nije sadržano u opsegu isporuke.

10. Sastavljanje (sl. 1 + 2)

1. Postavite proizvod okomito na ravnu površinu.
2. Pomaknite stremenastu ručku (1) do spoja na gornjoj strani proizvoda i učvrstite je s pomoću dva vijka (20). Za to uporabite križni odvijač (nije sadržan u opsegu isporuke).
3. Učvrstite držač visokotlačnog crijeva (8) s pomoću dva vijka (20) na stražnju stranu uređaja. Za to uporabite križni odvijač (nije sadržan u opsegu isporuke).
4. Natakните držač električnog kabela (2) i držač pribora (7) na obje bočne spojne točke na uređaju.
5. Jedan spojni utikač visokotlačnog crijeva (18) utakните u priključak visokotlačnog crijeva na pištolju za prskanje (16), a drugi spojni utikač u priključak visokotlačnog crijeva (6) kako bi se uglavilo.
6. Radi odvajanja visokotlačnog crijeva (18) pritisnite gumb za blokiranje (17) na pištolju za prskanje (13) i gumb za blokiranje (5) na proizvodu te izvucite visokotlačno crijevo (18).
7. Navrnite spojku za vodoopskrbni priključak (19) na vodoopskrbni priključak (9).
8. Rabite vrtno crijevo s brzom spojkom (nije sadržano u opsegu isporuke) i spojite ga sa spojkom za vodoopskrbni priključak (19).
9. Spojite koplje (12) uticanjem i uvrtnjem (bajunetnog zatvarača) s pištoljem za prskanjem (13).
10. Ako je koplje (12) montirano, spojite promjenjivu sapnicu (10) s kopljem (12). U tu svrhu utakните promjenjivu sapnicu (10) u koplje (12) tako da se ona uglavi. Radi demontiranja promjenjive sapnice (10) pritisnite gumb za deblokiranje sapnice (11) na prednjem kraju koplja (12) i skinite nastavak povlačenjem prema naprijed.

11. Stavljanje u pogon (sl. 1 + 2)

⚠ Pozor!

Prije stavljanja u pogon svakako kompletno montirajte proizvod!

Odabir nastavaka

Ovisno o poslu koji obavljate odaberite odgovarajući nastavak:

Promjenjiva sapnica (6): Promjenjiva sapnica (10) s plosnatim mlazom naročito je prikladna za čišćenje površina. Okretanjem vrha sapnice možete namjestiti širinu vodenog mlaza.

11.1 Uključivanje

⚠ UPOZORENJE! Pripazite na silu trzanja vodenog mlaza koji izlazi. Zauzmite siguran položaj tijela i čvrsto držite pištolj za prskanje (13). U protivnom možete ozlijediti sebe ili druge osobe.

⚠ UPOZORENJE! U slučaju propuštanja sustava vode odmah isključite proizvod sklopkom za uključivanje/isključivanje (3) i odvojite proizvod na električnom kابلu od mreže. Postoji opasnost od električnog udara! Ponovno počnite s priključivanjem priključaka vode.

NAPOMENA: Proizvod ne rabite sa zatvorenom slavinom. Rad na suho dovodi do oštećenja proizvoda.

1. Pobrinite se za to da je visokotlačni čistač isključen sklopkom za uključivanje/isključivanje (3).
2. Utakните mrežni utikač u utičnicu.
3. Potpuno otvorite slavinu.
4. Uključite proizvod sklopkom za uključivanje/isključivanje (3). Uključite proizvod uvijek tek onda kada ste priključili sve vodovodne cijevi i kada su one nepropusne. Motor se uključuje dok se ne uspostavi potreban tlak. Motor se isključuje nakon uspostave tlaka.
5. Deblokirajte ručicu za uključivanje (14) s pomoću gumba za blokiranje (15).
6. Pritisnite ručicu za uključivanje (14) pištolja za prskanje (13). Motor proizvoda automatski se pokreće.
7. Puštanjem ručice za uključivanje (14) proizvod će se isključiti, ali će visoki tlak i dalje postojati u sustavu.

11.2 Završite s radom

1. Isključite proizvod sklopkom za uključivanje/isključivanje (3). Izvucite mrežni utikač.
2. Zatvorite slavinu.
3. Odvojite visokotlačni čistač od opskrbe vodom.
4. Pritisnite ručicu za uključivanje (14) pištolja za prskanje (13) radi otpuštanja tlaka iz sustava.

11.3 Funkcija samousisavanja

Proizvod možete upotrebljavati i neovisno o vodovodnim cijevima (na primjer posuda za skupljanje kišnice) s pomoću integrirane funkcije usisavanja vode. Tu funkciju upotrebljavajte isključivo uz uporabu usisnog crijeva s filtarskom košarom (nije sadržan u opsegu isporuke).

⚠ UPOZORENJE! Sam proizvod nikada ne smijete potapati u otvorenom izvoru vode. Postoji opasnost od ozljeda zbog električnog udara.

1. Natakните usisno crijevo s filterskom košarom na spojku vodoopskrbnog priključka (19).
2. Objesite kraj s filterskom košarom u mjesto uzimanja vode. Vodite računa o dovoljnoj zalihii vode i o sigurnoj opskrbi vodom.

NAPOMENA: Rad na suho uzrokuje oštećenje proizvoda.

3. Skinite koplje (12) s pištolja za prskanje (13). Pritisnite ručicu za uključivanje (22) pištolja za prskanje (9), a tek onda pokrenite proizvod.
4. Proizvod započinje s usisavanjem vode i zrak može izlaziti van.
5. Ako u proizvodu više nema zraka, možete pustiti ručicu za uključivanje (14) pištolja za prskanje (13). Nastavak po izboru možete spojiti s pištoljem za prskanje (13).

NAPOMENA: Uređaj ne smije biti viši od mjesta uzimanja vode.

12. Transport (sl. 1)

Proizvod možete ugodno transportirati s pomoću stremenaste ručke (1).

13. Čišćenje i održavanje

⚠ UPOZORENJE! Prije svih radova na proizvodu izvucite mrežni utikač. To se odnosi i na priključivanje na dovod vode ili na pokušaje otklanjanja propuštanja.

Zbog pokretnih dijelova postoji opasnost od strujnog udara ili ozljeda.

13.1 Održavanje

Visokotlačni čistač ne zahtijeva održavanje.

13.2 Čišćenje

⚠ UPOZORENJE! Ne prskajte proizvod vodom i ne čistite ga pod tekućom vodom. Postoji opasnost od strujnog udara i oštećenja proizvoda.

- Zaštitne naprave, ventilacijske proreze i kućište motora čistite od prašine i prljavštine. Obrišite proizvod čistom krpom ili ga ispušite niskotlačnim stlačenim zrakom.
- Preporučujemo da proizvod očistite odmah nakon svake uporabe.

- Proizvod redovito čistite vlažnom krpom s malo mazivog sapuna. Ne rabite sredstva za čišćenje ili otapala jer bi ona mogla nagristi plastične dijelove proizvoda. Pobrinite se za to da voda ne može prodrijeti u unutrašnjost proizvoda. Prodiranje vode povećava rizik od električnog udara.

Strana tijela iz začepljenih sapnica možete ukloniti iglom za čišćenje sapnica (21).

Po potrebi isperite sapnicu vodom za uklanjanje stranih tijela.

14. Skladištenje (sl. 3)

- Proizvod i njegov pribor uskladištite na tamnom, suhom mjestu koje je zaštićeno od smrzavanja i nepristupačno djeci.
- Namotajte električni kabel (4) na držač mrežnog priključnog kabela (2).
- Spremite pribor na držač pribora (7), a visokotlačno crijevo (18) na držač visokotlačnog crijeva (8)
- Optimalna temperatura skladištenja je između 5 i 30 °C.
- Čuvajte proizvod u originalnom pakiranju.
- Pokrijte proizvod kako biste ga zaštitili od prašine ili vlage.
- Čuvajte priručnik za uporabu pored proizvoda.

15. Priključivanje na električnu mrežu

Montirani elektromotor priključen je pripravan za rad. Priključak ispunjava važeće propise VDE i DIN. Korisnički montiran mrežni priključak i korišteni produžni kabel moraju udovoljavati tim propisima.

Važne napomene

U slučaju preopterećenja motor će se automatski isključiti. Nakon razdoblja hlađenja (vremenski se razlikuje) motor je moguće ponovno uključiti.

Oštećen električni priključni vod.

Na električnim priključnim vodovima često nastaju oštećenja izolacije.

Uzroci toga mogu biti sljedeći:

- Utisnuća, ako se priključni vodovi provode kroz prozore ili procjepe u vratima.
- Pregibi zbog neispravnog učvršćenja ili provođenja priključnog voda.
- Posjekotine zbog gaženja priključnog voda.
- Oštećenja izolacije zbog čupanja iz zidne utičnice.
- Pukotine zbog starenja izolacije.

Takvi oštećeni priključni vodovi ne smiju se rabiti i zbog oštećenja izolacije opasni su za život.

Redovito provjeravajte oštećenost električnih priključnih vodova. Prilikom provjere pobrinite se za to da priključni vod nije priključen na električnu mrežu.

Električni kabeli moraju udovoljavati važećim propisima VDE i DIN. Rabite samo priključne vodove s istom oznakom.

Na električnom kabelu mora obvezno biti otisnut tip kabela.

Izmjenični motor:

- Mrežni napon mora biti 220 – 240 V~.
- Produžni kabeli duljine do 25 m moraju imati po-prečni presjek od 1,5 mm².

Način priključivanja Y

Kada je potrebna zamjena mrežnog priključnog kabela, to mora obaviti proizvođač ili njegov distributer kako bi se izbjegli sigurnosne opasnosti.

16. Popravak i naručivanje rezervnih dijelova

Nakon popravljivanja ili održavanja provjerite jesu li svi sigurnosni dijelovi montirani i ispravni. Dijelove koji predstavljaju opasnost od ozljeda čuvajte dalje od drugih ljudi i djece.

Pozor: U skladu sa Zakonom o odgovornosti za proizvode ne odgovaramo za štete uzrokovane neispravnim popravcima ili neuporabom originalnih rezervnih dijelova. Angažirajte servisnu službu ili ovlaštenog stručnjaka. Isto vrijedi i za pribor.

Rezervne dijelove i pribor možete nabaviti preko našeg servisnog centra. U tu svrhu skenirajte QR kod na naslovnici.

Priključci i popravci

Priključivanja i popravke električne opreme smije obaviti samo ovlašteni električar.

Imate li pitanja, navedite sljedeće podatke.

- Vrsta struje motora
- Podatci s označne pločice stroja
- Podatci s označne pločice motora

Naručivanje rezervnih dijelova

Prilikom naručivanja rezervnih dijelova trebali biste navesti sljedeće informacije:

- Naziv modela
- Broj artikla
- Podatci s označne pločice

Rezervni dijelovi / pribor

| Čistač terasa | Br. artikla |
|-------------------------------|-------------|
| Čistač terasa | 5907702701 |
| Spremnik sredstva za čišćenje | 5907702704 |
| Adapter Kärcher | 5907702706 |
| Crijevo za čišćenje cijevi | 5907702709 |
| Kopljje | 5907705006 |
| Promjenjiva sapnica | 5907702012 |
| Turbo sapnica | 5907702013 |
| Turbo sapnica 90° | 5907702705 |
| Usisni komplet | 7907713708 |
| Rotacijska četka | 5907702703 |
| Četka za čišćenje | 5907702702 |

Servisne informacije

Valja voditi računa o tome da kod ovog proizvoda sljedeći dijelovi podliježu trošenju zbog uporabe ili prirodnom trošenju, odnosno da su sljedeći dijelovi potrebni kao potrošni materijali.

Potrošni dijelovi*: Ugljene četkice, četka za čišćenje

* Nisu nužno sadržani u opsegu isporuke!

17. Zbrinjavanje i recikliranje

Napomene o ambalaži



Ambalažni materijali mogu se reciklirati. Molimo zbrinite ambalažu na ekološki način.

Napomene o Zakonu o električnim i elektroničkim uređajima



Otpadni električni i elektronički uređaji ne spadaju u kućni otpad, nego ih valja odnijeti na odvojeno mjesto prikupljanja i zbrinjavanja!

- Stare baterije ili akumulatore koji nisu fiksno ugrađeni u otpadni uređaj potrebno je prije predaje izvaditi tako da se ne unište! Njihovo zbrinjavanje regulirano je zakonom o baterijama.
- Vlasnici i korisnici električnih i elektroničkih uređaja zakonom su obvezni vratiti ih nakon uporabe.
- Krajnji korisnik isključivo je odgovoran za brisanje osobnih podataka na otpadnom uređaju koji treba zbrinuti!

- Simbol prekržižene kante za otpad znači da otpadne električne i elektroničke uređaje nije dopušteno zbrinjavati u kućni otpad.
- Otpadne električne i elektroničke uređaje moguće je besplatno predati na sljedeća mjesta:
 - Javno-pravna mjesta za zbrinjavanje i prikupljanje (npr. komunalna dvorišta).
 - Mjesta prodaje električnih uređaja (stacionarna i internetska), ako su trgovci obvezni preuzeti ih ili ako besplatno nude tu uslugu.
 - Do tri otpadna električna uređaja po svakoj vrsti uređaja, s duljinom rubova od maksimalno 25 centimetara, možete bez prethodne nabave novog uređaja besplatno predati proizvođaču ili nekom drugom obližnjem ovlaštenom sabiralištu.
 - Dodatne dopunske uvjete povrata od proizvođača i distributera možete saznati od servisne službe.
- U slučaju isporuke novog električnog uređaja od proizvođača privatnom kućanstvu on može omogućiti besplatno preuzimanje otpadnog električnog uređaja na zahtjev krajnjeg korisnika. U vezi s tim obratite se servisnoj službi proizvođača.
- Ove izjave vrijede samo za uređaje koji se montiraju i prodaju u državama Europske unije i koji podliježu Europskoj direktivi 2012/19/EU. U državama izvan Europske unije mogu vrijediti drukčiji propisi za zbrinjavanje otpadnih električnih i elektroničkih uređaja.







18. Otklanjanje neispravnosti

Sljedeća tablica prikazuje simptome pogrešaka i opisuje kako riješiti problem ako proizvod ne radi ispravno. Ako time ne uspijete locirati i otkloniti problem, obratite se servisnoj radionici.

| Neispravnost | Mogući uzrok | Rješenje |
|-------------------------------------|---|---|
| Postoje velike promjene tlaka. | Crijevo je prljavo ili začepljeno. | Isperite sapnicu vodom. Po potrebi očistite provrt sapnice iglom za čišćenje sapnica (21). |
| Proizvod ne radi. | Proizvod je isključen. Sklopka za uključivanje/isključivanje (3) je isključena. | Uključite proizvod sklopkom za uključivanje/isključivanje (3). |
| | Oštećen je mrežni priključni kabel. | Isključite proizvod i odvojite ga od mreže. Provjerite postoje li oštećenja na mrežnom priključnom kabelu. Po potrebi zatražite od ovlaštenog stručnjaka da zamijeni mrežni priključni kabel. |
| | Opskrba energijom je neispravna. | Provjerite podudara li se električni sustav s informacijama na označnoj pločici. |
| Proizvod nema tlaka. | Radni tlak pada. | Provjerite opskrbu vodom. |
| Postoje propuštanja u sustavu vode. | Priključci nisu ispravno montirani. | Isključite proizvod i odvojite ga od mreže. Ponovno priključite proizvod na vodovodne cijevi. |

Razlaga simbolov na izdelku

Z uporabo simbolov v tem priročniku želimo vašo pozornost usmeriti na mogoča tveganja. Varnostni simboli in razlage, ki jih spremljajo, je treba natančno razumeti. Sama opozorila ne odpravijo tveganj in ne morejo nadomestiti ustreznih ukrepov za preprečevanje nesreč.

| | |
|---|---|
|  | <p>Opozorilo – za zmanjšanje tveganja telesnih poškodb preberite navodila za uporabo.</p> |
|  | <p>Nosite zaščito za sluh. Zaradi vpliva hrupa lahko oglušite.</p> |
|  | <p>Nosite zaščitna očala. Med delom nastajajo iskre ali drobci, trske in prah, ki jih izvrže iz izdelka, ki lahko povzročijo izgubo vida.</p> |
|  | <p>Izdelka ne smete priključiti neposredno na javno omrežje pitne vode.</p> |
|  | <p>Visokotlačnega curka ne usmerite v osebe, živali, aktivno električno opremo ali v sam izdelek.</p> |
|  | <p>Razred zaščite II (dvojna izolacija)</p> |
|  | <p>Izdelek ustreza veljavnim evropskim direktivam.</p> |
| <p>⚠ Pozor!</p> | <p>V teh navodilih smo mesta, ki se tičejo vaše varnosti, označili s tem znakom:</p> |

Kazalo:
Stran:

| | | |
|-----|--|-----|
| 1. | Uvod..... | 139 |
| 2. | Opis izdelka (sl. 1 + 2) | 139 |
| 3. | Obseg dostave (sl. 1 + 2)..... | 139 |
| 4. | Namenska uporaba | 140 |
| 5. | Varnostni napotki | 140 |
| 6. | Preostala tveganja..... | 141 |
| 7. | Tehnični podatki..... | 141 |
| 8. | Razpakiranje..... | 142 |
| 9. | Pred zagonom | 142 |
| 10. | Zgradba (sl. 1 + 2)..... | 143 |
| 11. | Zagon (slika 1 + 2) | 143 |
| 12. | Transport (sl. 1)..... | 144 |
| 13. | Čiščenje in vzdrževanje..... | 144 |
| 14. | Skladiščenje (slika 3)..... | 144 |
| 15. | Električni priključek..... | 144 |
| 16. | Popravilo in naročanje nadomestnih delov | 145 |
| 17. | Odlaganje med odpadke in reciklaža..... | 145 |
| 18. | Pomoč pri motnjah..... | 146 |
| 19. | Izjava o skladnosti | 212 |

1. Uvod

Proizvajalec:

Scheppach GmbH
Günzburger Straße 69
D-89335 Ichenhausen

Spoštovani kupec,

želimo vam veliko veselja in uspeha pri delu z vašim novim izdelkom.

Napotek:

Proizvajalec tega izdelka skladno z veljavnim zakonom o odgovornosti za izdelke ne jamči za poškodbe na tem izdelku ali poškodbe s tem izdelkom, do katerih pride pri:

- nepravilnem ravnanju,
- Neupoštevanje navodil za uporabo
- popravilih, ki jih izvedejo tretje osebe, nepooblaščenih strokovnjaki,
- vgradnji neoriginalnih nadomestnih delov in zamenjavi z njimi,
- nenamenski uporabi
- Izpadi električne naprave zaradi neupoštevanja električnih predpisov in določil VDE 0100, DIN 57113/ VDE 0113

Upošteвайте naslednje:

Pred montažo in zagonom preberite celotno besedilo navodil za uporabo.

Ta navodila za uporabo vam olajšajo spoznati izdelek in izkoristiti njegove možnosti uporabe, ki so v skladu z določili.

Navodila za uporabo vsebujejo pomembne napotke o varnem, strokovnem in ekonomičnem delu z izdelkom, o izogibanju nevarnostim, prihranku stroškov za popravila, zmanjšanju časov izpada in povečanju zanesljivosti ter življenjske dobe izdelka.

Poleg varnostnih določil v teh navodilih za uporabo morate nujno upoštevati predpise svoje države, ki veljajo za uporabo izdelka.

Navodila za uporabo shranite poleg izdelka, ovita v plastični ovitek, tako da bodo zaščitena pred umazanijo in vlago. Pred sprejemom dela mora vsaka upravljalna oseba prebrati in skrbno upoštevati omenjena navodila. Na izdelku lahko delajo samo osebe, ki so poučene o uporabi izdelka in o nevarnostih, ki so povezane s tem. Upošteвайте zahtevano najnižjo starost.

Poleg varnostnih napotkov iz teh navodil za uporabo in posebnih predpisov vaše države morate pri uporabi identičnih izdelkov upoštevati tudi splošno veljavna tehnična pravila.

Ne prevzemamo nikakršne odgovornosti za nezgode in poškodbe, nastale zaradi neupoštevanja teh navodil in varnostnih napotkov.

2. Opis izdelka (sl. 1 + 2)

1. Ločni ročaj
2. Držalo za omrežni priključni vod
3. Stikalo za vklop/izklop
4. Omrežni kabel
5. Gumb za zapahnitev
6. Priključek visokotlačna cev
7. Držalo za dodatno opremo
8. Držalo za visokotlačno cev
9. Vodni priključek
10. Nastavljiva šoba
11. Gumb za sprostitev šobe
12. Sulica
13. Brizgalna pištola
14. Ročica za vklop
15. Gumb za sprostitev
16. Visokotlačni priključek brizgalne pištole
17. Gumb za zapahnitev
18. Visokotlačna cev
19. Sklopka vodnega priključka
20. Vijak
21. Iglja za čiščenje šobe

3. Obseg dostave (sl. 1 + 2)

| Poz. | Število | Opis |
|------|---------|-----------------------------------|
| | 1-krat | Električni visokotlačni čistilnik |
| 1 | 1-krat | Ločni ročaj |
| 2 | 1-krat | Držalo za omrežni priključni vod |
| 7 | 1-krat | Držalo za dodatno opremo |
| 8 | 1-krat | Držalo za visokotlačno cev |
| 10 | 1-krat | Nastavljiva šoba |
| 12 | 1-krat | Sulica |
| 13 | 1-krat | Brizgalna pištola |
| 18 | 1-krat | Visokotlačna cev |
| 19 | 1-krat | Sklopka vodnega priključka |
| 20 | 4x | Vijak |
| 21 | 1-krat | Iglja za čiščenje šobe |
| | 1-krat | Navodila za uporabo |

4. Namenska uporaba

Električni visokotlačni čistilnik se uporablja za:

- za čiščenje strojev, vozil, zgradb, orodij, fasad, teras, vrtnega orodja itd. z visokotlačnimi vodnimi curki.
- z originalnimi dodatki in nadomestnimi deli.
- ob upoštevanju navodil proizvajalca za predmet, ki ga čistimo.

Izdelek je dovoljeno uporabljati samo v skladu s predvidenim namenom. Vsaka druga uporaba, ki presega to, ni v skladu z namenom. Za škodo ali telesne poškodbe vseh vrst, ki izhajajo iz tega, je odgovoren uporabnik/upravljalavec in ne proizvajalec.

Obvezno upoštevajte varnostne napotke in navodila za montažo ter navodila za uporabo v priročniku za uporabo, saj lahko le tako omogočite ustrezno uporabo.

Osebe, ki izdelek uporabljajo in vzdržujejo, morajo biti z njim seznanjene in poučene o morebitnih nevarnostih.

Spremembe na izdelku v celoti izključujejo garancijo proizvajalca za poškodbe, do katerih pride kot posledica.

Izdelek je dovoljeno uporabljati samo z originalnimi deli in originalnim priborom proizvajalca.

Upoštevati morate proizvajalčeve predpise glede varnosti, dela in vzdrževanja ter meritve iz tehničnih podatkov.

Prosimo, upoštevajte, da naši izdelki namensko niso konstruirani za gospodarsko, obrtno ali industrijsko uporabo. Ne prevzemamo nobene odgovornosti, če izdelek uporabljate v gospodarskih, obrtnih ali industrijskih obratih ter podobnih dejavnostih.

Proizvajalec ne jamčimo za poškodbe, ki nastanejo zaradi nestrokovne uporabe ali napačnega upravljanja.

5. Varnostni napotki

Splošni varnostni napotki

- Izdelka ne smejo uporabljati otroci. Otroke je treba nadzorovati, da zagotovite, da se ne igrajo z izdelkom.
- Izdelek lahko uporabljajo osebe z zmanjšanimi fizičnimi, senzoričnimi ali duševnimi sposobnostmi ali brez izkušenj oziroma znanja pod nadzorom, ali če so podučeni o varnem ravnanju z izdelkom in s tem povezanimi nevarnostmi.

- Osebe, ki niso seznanjene z navodili za uporabo izdelka ne smejo uporabljati.
- Visokotlačnih čistilnikov ne smejo uporabljati nepoučene osebe.
- Ko se pojavi motnja ali okvara med uporabo, takoj izklopite izdelek in izvlecite omrežni vtič. Nato preberite poglavje Odpravljanje težav.

Delo z izdelkom

⚠ Previdno! Nesreče in poškodbe preprečite na naslednje načine:

Visokotlačni čistilniki so pri nepravilni uporabi lahko nevarni. Curka ne smete usmeriti v osebe, živali, aktivno električno opremo ali v sam izdelek.

- Izdelek uporabljajte samo stoje in na ravni in stabilni površini.
- Ne usmerjajte curka vase ali v druge osebe z namenom čiščenja oblačil ali obutve.
- Za zaščito pred povratnim škropljenjem vode ali umazanije nosite primerna zaščitna oblačila in zaščitna očala.
- Izdelka ne uporabljajte, če so na doseg druge osebe, razen če nosijo zaščitna oblačila.
- Poskrbite za ustrezne ukrepe, da otrokom preprečite dostop do delujočega izdelka.
- Izdelka ne uporabljajte v bližini vnetljivih tekočin ali plinov. Če teh napotkov ne boste upoštevali, obstaja nevarnost požara ali eksplozije.
- Ne pršite vnetljivih tekočin. Obstaja nevarnost eksplozije.
- Če pridete v stik s čistilnimi sredstvi, jih sperite z veliko čiste vode.
- Izdelek shranjujte na suhem mestu ter izven dosega otrok.

⚠ Previdno! Tako se izognete poškodbam na izdelku in možnim posledičnim telesnim poškodbam:

- Izdelka ne uporabljajte, če je poškodovan, ni popoln ali če je bil predelan brez dovoljenja proizvajalca. Pred zagonom naj strokovnjak preveri, ali so zahtevani električni zaščitni ukrepi prisotni.
- Izdelka ne uporabljajte, če so omrežni priključni vod, dovod vode ali drugi pomembni deli, kot je visokotlačna cev ali brizgalna pištola, poškodovani ali puščajo.
- Izdelek zaščitite pred zmrzaljo in delovanjem na suho.

- Visokotlačne cevi, armature in spoji so pomembni za varnost stroja. Uporabljajte le visokotlačne cevi, armature in spoje, ki jih priporoča proizvajalec.
- Zaradi zagotavljanja varnega delovanja stroja uporabljajte le originalne nadomestne dele proizvajalca ali nadomestne dele, ki jih je odobril proizvajalec.
- Izdelek sme odpreti le pooblaščen električar. V primeru popravil se vedno obrnite na naš servisni center.

Električna varnost

⚠ **Previdno! Preprečite nesreče in poškodbe zaradi električnega udara:**

- Pri uporabi podaljševalnega voda morata biti vtič in sklopka vodotesna.

⚠ Neprimerni podaljševalni vodi so lahko nevarni. Obstaja nevarnost telesnih poškodb zaradi električnega udara.

- Zaščititi električne vtične povezave pred vlago.
- Pri nevarnosti popraviljanja mora namestiti vtične povezave na mestu, zaščitenem pred poplavljanjem.
- Pazite, da se omrežna napetost ujema s podatki na ploščici s podatki.
- Priklop na električno omrežje mora opraviti izkušen električar in mora izpolnjevati zahteve standarda IEC 60364-1.
- Električne povezave mora opraviti električar v skladu z vsemi lokalnimi in državnimi predpisi.
- Izdelek priključite samo v vtičnico z RCD (Residual Current Device) s sprožilnim tokom, ki ne presega 30 mA.
- Pred vsako uporabo preverite, ali so izdelek, omrežni priključni vod in vtič poškodovani.
- Če se omrežni priključni vod tega izdelka poškoduje, ga mora zamenjati proizvajalec ali njegova servisna služba ali podobno kvalificirana oseba, da se izognete nevarnostim.
- Omrežnega priključnega voda ne uporabljajte za to, da bi izvlekli vtič iz vtičnice. Vse omrežne priključne vode zaščitite pred vročino, oljem in ostrimi robovi.
- Izdelek ne nosite na omrežnem priključnem vodu oziroma ga ne obešajte nanj.
- Neprimerni kabelski podaljški so lahko nevarni. Če uporabljate kabelski podaljšek, mora biti ta primeren za uporabo na prostem, povezava pa mora biti suha in ležati mora nad tlemi. Priporočljivo je, da uporabite kabelski boben, ki drži vtičnico najmanj 60 mm nad tlemi. Preverite, da kabel ni poškodovan.

- Pred vsakim delom na izdelku, med delovnimi premori in pri neuporabi električnega omrežnega vtiča vedno izvlecite omrežni vtič iz vtičnice.
- Podaljševalni vodi ne smejo imeti preseka manjšega od 2 x 2,5 mm².
- Nosite trdno obutev za zaščito pred električnim udarom.
- Za zaščito pred električnim udarom uporabljajte izdelek le v pokončnem, stoječem položaju.
- Če pustite stroj brez nadzora, vedno izklopite stikalo za odklop napajanja.

6. Preostala tveganja

Izdelek je izdelan skladno s stanjem tehnike in priznanimi varnostno tehničnimi pravili. Kljub temu lahko pride pri delu do pojava ostalih tveganj.

Kljub namenski uporabi ni mogoče v celoti odpraviti določenih dejavnikov preostalih tveganj. Pogojene s konstrukcijo stroja lahko nastopijo naslednje točke:

- Če ne uporabljate električnih vodnikov, ki so skladni s predpisi, lahko pride do nevarnosti za zdravje zaradi elektrike.
- Poškodbe sluha, če ne nosite primerne zaščite sluha.
- Kljub vsem ukrepom lahko še vedno obstajajo neočitna preostala tveganja.
- Preostala tveganja lahko minimizirate, če skupaj upoštevate »varnostne napotke« in »namensko uporabo« ter navodila za uporabo v celoti.
- Preden izvajate nastavitvena ali vzdrževalna dela, izpustite tipko za zagon in izvlecite omrežni vtič.

Opozorilo! To električno orodje med delovanjem ustvarja elektromagnetno polje. To polje lahko v določenih okoliščinah vpliva na aktivne ali pasivne medicinske vsadke. Zaradi zmanjšanja nevarnosti resnih ali smrtnih poškodb, osebam z medicinskimi vsadki priporočamo, da se pred uporabo električnega orodja posvetujejo s svojim zdravnikom ali proizvajalcem medicinskega vsadka.

7. Tehnični podatki

| | |
|-------------------------------------|--------|
| Motor na izmenični tok | 230 V~ |
| Moč | 1400 W |
| Dolžina omrežnega priključnega voda | 5 m |
| Dolžina visokotlačne cevi | 3 m |
| Teža | 5,0 kg |

| | |
|---|------------------|
| Razred zaščite | II |
| Vrsta zaščite | IPX5 |
| Nazivni tlak/delovni tlak (p) | 8 MPa / 80 bar |
| Največji dovoljeni tlak (p max) | 11 Mpa / 110 bar |
| Največji vstopni tlak (p max) | 1,2 Mpa / 12 bar |
| Najvišja vstopna temperatura (T in max) | 50°C |
| Nazivni pretok (Q) | 5,5 l/min |
| Max. pretok (Qmax) | 6,5 l/min |

Tehnične spremembe so pridržane!

Hrup in vibracije

⚠ **OPOZORILO!** Hrup ima lahko hude posledice za vaše zdravje. Če hrup stroja presega 85 dB, morate vi in osebe v bližini nositi ustrezno zaščito za sluh.

Vrednosti hrupa in tresljajev so bile ugotovljene v skladu s standardom EN 60335-2-79.

Karakteristike hrupa

| | |
|-----------------------------------|---------|
| Raven hrupa L_{pA} | 74,6 dB |
| Nezanesljivost K_{pA} | 3 dB |
| Nivo moči zvoka L_{WA} | 88,3 dB |
| Zajamčen nivo moči zvoka L_{WA} | 92 dB |
| Negotovost K_{WA} | 3 dB |

Značilne vrednosti tresljajev

| | |
|-----------------|------------------------|
| Vibracije a_n | 2,089 m/s ² |
| Negotovost K | 1,5 m/s ² |

Navedena skupna vrednost nihanja in vrednost emisij hrupa sta bili izmerjeni po preizkusnem postopku in ju lahko uporabite za primerjavo električnega orodja z drugim.

Navedeno skupno vrednost emisij hrupa in vrednost nihanja je mogoče uporabiti tudi za začetno oceno obremenitev.

⚠ **OPOZORILO!** Emisije hrupa in nihanja lahko med dejansko uporabo električnega orodja odstopajo od navedenih vrednosti, odvisno od vrste in načina uporabe električnega orodja; še posebej od vrste obdelovanca, s katerim delate.

Potrudite se, da bo obremenitev čim nižja. Primeri ukrepov: omejitev delovnega časa. Pri tem je treba upoštevati vse faze delovnega cikla (na primer čase, ko je orodje izklopljeno, in takšne, ko je sicer vklopljeno, ampak deluje brez obremenitve).

8. Razpakiranje

- Odprite embalažo in previdno vzemite ven izdelek.
- Odstranite embalažni material ter ovojna in transportna varovala (če obstajajo).
- Preverite, ali je obseg dostave celovit.
- Preverite, ali so se izdelek in deli pribora poškodovali med transportom. V primeru reklamacij morate takoj obvestiti prevoznika. Kasnejših reklamacij ne bomo priznali.
- Po možnosti embalažo shranite do preteka garancijskega časa.
- Pred uporabo morate s pomočjo navodil za uporabo spoznati izdelek.
- Kot pribor, obrabne in nadomestne dele uporabljajte samo originalne dele. Nadomestne dele dobite pri svojem specializiranem trgovcu.
- Pri naročanju navedite našo številko artikla in tip ter leto izdelave izdelka.

⚠ OPOZORILO!

Izdelek in embalažni material nista otroški igrači! Otroci se ne smejo igrati s plastičnimi vrečkami, folijami in majhnimi deli! Obstaja nevarnost, da jih pogoltnete in se z njimi zadušijo!

9. Pred zagonom

V skladu z veljavnimi predpisi visokotlačnega čistilnika nikoli ne smete uporabljati brez sistemskega ločilnika na omrežju pitne vode. Uporabiti je treba ustrezen sistemski ločilnik v skladu z EN 12729 tip BA.

Voda, ki je teče skozi protipovratni ventil, se šteje za nepitno. Sistemski ločilnik je na voljo pri specializiranih prodajalcih.

Sistemski ločilnik (preprečevalnik povratnega toka) preprečuje povratni tok vode in čistil v cev za pitno vodo.

- Za dovod vode uporabite standardno 1/2« vrtno cev z dolžino vsaj 5 m. Dolžina ne sme preseči 30 m.
- Izdelek uporabite na vodovodnem priključku s pretokom vsaj 500 l/h.

- Izdelek lahko uporabljate tudi neodvisno od vodovodne cevi (npr. sod za dež) zahvaljujoč integrirani funkciji sesanja vode. To funkcijo lahko uporabljate samo s sesalno cevjo s filtrsko košaro. Sesalna cev s filtrsko košaro ni vključena v obseg dostave.

10. Zgradba (sl. 1 + 2)

1. Izdelek postavite navpično na plosko, ravno površino.
2. Ločni ročaj (1) potisnite na priključek na vrhu izdelka in ga pritrdite z dvema vijakoma (20). Za to uporabite izvijač s križno glavo (ni v obsegu dostave).
3. Držalo za visokotlačno cev (8) pritrdite na zadnjo stran naprave z dvema vijakoma (20). Za to uporabite izvijač s križno glavo (ni v obsegu dostave).
4. Držalo za omrežni priključni vod (2) in držalo za dodatno opremo (7) vstavite na obe stranski priključni točki na napravi.
5. Enega od spojnih čepov visokotlačne cevi (18) vstavite v priključek na visokotlačni cevi (16) brizgalne pištole, drugi spojni čep pa v priključek visokotlačne cevi (6), tako da se zaskoči.
6. Za odstranitev visokotlačne cevi (18) pritisnite zaklepni gumb (17) na brizgalni pištoli (13) in zaklepni gumb (5) na izdelku ter izvlecite visokotlačno cev (18).
7. Privijte sklopko za vodni priključek (19) na vodni priključek (9).
8. Uporabite vrtno cev s hitro spojko (ni vključena v obseg dostave) in jo priključite na spojko za priključek za vodo (19).
9. Povežite sulico (12) z brizgalno pištolo (13) tako, da jo vstavite in privijete (bajonetna ključavnica).
10. Ko je sulica (12) nameščena, povežite nastavljivo šobo (10) s sulico (12). V ta namen vstavite nastavljivo šobo (10) v cev (12), tako da se zaskoči. Če želite odstraniti nastavljivo šobo (10), pritisnite gumb za sprostitve šobe (11) na sprednjem koncu sulice (12) in povlecite nastavek naprej.

11. Zagon (slika 1 + 2)

⚠ Pozor!

Pred zagonom morate izdelek obvezno montirati v celoti!

Izbira nastavkov

Glede na delo, ki ga morate opraviti, izberite ustrezen nastavek:

Nastavljiva šoba (6): Nastavljiva šoba (10) s ploščatim curkom je posebej primerna za čiščenje površin. Z obračanjem konice šobe lahko prilagodite širino vodnega curka.

11.1 Vkllop

⚠ OPOZORILO! Upoštevajte silo povratnega sunka izstopajočega vodnega curka. Prepričajte se, da varno stojite in močno držite pištolo za pršenje (13). Sicer lahko poškodujete sebe ali druge osebe.

⚠ OPOZORILO! V primeru puščanja v sistemu za vodo takoj izklopite izdelek s stikalom za vklop/izklop (3) in odklopite izdelek pri omrežnem priključnem vodu od električnega omrežja. Obstaja nevarnost zaradi električnega toka! Ponovno povežite priključke za vodo.

NAPOTEK: Izdelka ne uporabljajte, če je vodna pipa zaprta. S tekom na suho boste poškodovali izdelek.

1. Prepričajte se, da je visokotlačni čistilnik izklopljen s stikalom za vklop/izklop (3).
2. Vključite omrežni vtič v vtičnico.
3. Povsem odprite vodno pipo.
4. Izdelek vklopite s stikalom za vklop/izklop (3). Izdelek vedno vklopite šele, ko ste priključili vse vodovodne cevi in so te zatesnjene. Motor se vklopi, dokler ni dosežen potreben tlak. Ko se tlak vzpostavi, se motor izklopi.
5. Odklenite vklopno ročico (14) z gumbom za zapahnitev (15).
6. Pritisnite ročico za vklop (14) pištole za pršenje (13). Motor izdelka se zažene samodejno.
7. S sprostitvijo ročice za vklop (14) se izdelek izklopi in ohranja visok tlak v sistemu.

11.2 Zaključek delovanja

1. Izdelek izklopite s stikalom za vklop/izklop (3). Izvlecite omrežni vtič.
2. Zaprite vodno pipo.
3. Odklopite visokotlačni čistilnik od vodnega napajanja.
4. Pritisnite zagonsko ročico (14) brizgalne pištole (13), da sprostite obstoječi tlak v sistemu.

11.3 Samosesalna funkcija

Izdelek lahko uporabljate tudi neodvisno od vodovodne cevi (npr. sod za dež) zahvaljujoč integrirani funkciji sesanja vode. To funkcijo lahko uporabljate samo s sesalno cevjo s filtrsko košaro (ni vključena v obseg dostave).

⚠ **OPOZORILO!** Izdelek sam ne sme biti potopljen v odprt vodni vir. Obstaja nevarnost telesnih poškodb zaradi električnega udara.

1. Priključite sesalno cev s filtrsko košaro na priključek za vodo (19).
2. Konec s filtrsko košaro obesite na točko za črpanje vode. Poskrbite za dovolj vode in varno oskrbo z vodo.

NAPOTEK: S tekom na suho boste poškodovali izdelek.

3. Snemite sulico (12) iz brizgalne pištrole (13). Pritisnite ročico za vklop (22) brizgalne pištrole (9) in šele nato vklopite izdelek.
4. Izdelek začne sesati vodo in zrak lahko uhaja.
5. Če v izdelku ni več zraka, lahko sprostite ročico za vklop (14) brizgalne pištrole (13). Na brizgalno pištolo (13) lahko priključite nastavek po lastni izbiri.

NAPOTEK: Izdelek ne sme biti višji od točke dovajanja vode.

12. Transport (sl. 1)

Izdelek lahko preprosto prenašate z ločnim ročajem (1).

13. Čiščenje in vzdrževanje

⚠ **OPOZORILO!** Pred kakršnimi koli deli na izdelku izvlecite omrežni vtič iz vtičnice. Sem spada tudi priključitev na vodovod ali poskus odprave puščanja.

Zaradi gibljivih delov obstaja nevarnost električnega udara ali poškodb.

13.1 Vzdrževanje

Visokotlačnega čistilnika ni treba vzdrževati.

13.2 Čiščenje

⚠ **OPOZORILO!** Izdelka ne pršite z vodo in ne spirajte pod tekočo vodo. Grozi nevarnost električnega udara in izdelek se lahko poškoduje.

- Na zaščitnih pripravah, prezračevalnih režah in ohišju motorja mora biti čim manj prahu in umazanije. Izdelek zdrgnite s čisto krpo ali ga izpihajte s stisnjenim zrakom pod nizkim tlakom.
- Priporočamo, da izdelek očistite takoj po vsaki uporabi.

- Izdelek redno čistite z vlažno krpo in malo mazalnega mila. Ne uporabljajte čistil ali topil, ker lahko poškodujejo plastične dele izdelka. Pazite, da v notranjost izdelka ne vdre voda. Vdor vode poveča tveganje električnega udara.

Tujke iz zamašenih šob lahko odstranite z iglo za čiščenje šobe (21).

Šobe sperite z vodo, da odstranite tujek.

14. Skladiščenje (slika 3)

- Izdelek in pribor hranite na temnem, suhem, otrokom nedostopnem mestu, kjer ni nevarnosti zmrzovanja.
- Ovijte električni kabel (4) okoli držala za omrežni priključni vod (2).
- Pribor shranite na držalo za dodatno opremo (7), visokotlačno cev (18) pa na držalo za visokotlačno cev (8).
- Idealna temperatura skladiščenja je med 5 in 30°C.
- Izdelek shranjujte v originalni embalaži.
- Pokrijte izdelek, da ga zaščitite pred prahom ali vlago.
- Navodila za uporabo shranjujte skupaj z izdelkom.

15. Električni priključek

Nameščeni elektromotor je priključen, tako da je pripravljen za uporabo. Priključek ustreza zadevnim standardom VDE in DIN. Omrežni priključek in uporabljen podaljšek na strani kupca morata ustrezati predpisom.

Pomembni napotki

Pri preobremenitvi motorja se ta samodejno izklopi. Po določenem času hlajenja (različni časi) lahko motor znova vklopite.

Poškodovan električni priključni vod.

Na električnih priključnih vodih pogosto nastanejo poškodbe izolacije.

Vzroki za to so lahko:

- Otiščanci, če priključne vode speljete skozi okna ali reže vrat.
- Pregibi zaradi nepravilne pritrditve ali vodenja priključnih vodov.
- Rezi zaradi vožnje preko priključnih vodov.
- Poškodbe izolacije zaradi iztrganja iz stenske vtičnice.
- pretrgana mesta zaradi staranja izolacije.

Takih poškodovanih električnih priključnih vodov ne smete uporabljati, ker so zaradi poškodb izolacije smrtno nevarni.

Redno preverjajte, če so električni priključni vodi poškodovani. Pri tem pazite, da priključni vod pri preverjanju ne bo visel na napajalnem omrežju.

Električni priključni vodi morajo ustrezati zadevnim določilom VDE in DIN. Uporabljajte samo priključne vode z enako oznako.

Po predpisih mora biti oznaka tipa priključnega voda natisnjena na njem.

Motor na izmenični tok:

- Omrežna napetost mora znašati 220–240 V~.
- Podaljševalni vodi do dolžine 25 m morajo imeti prečni prerez 1,5 kvadratnega milimetra.

Način priključitve Y

Če je potrebna zamenjava omrežnega priključnega voda, mora to izvesti proizvajalec ali njegov zastopnik, da se izognete varnostnim nevarnostim.

16. Popravilo in naročanje nadomestnih delov

Po popravilu ali vzdrževanju se prepričajte, da so vsi varnostno relevantni deli nameščeni in v brezhibnem stanju. Dele, ki bi lahko povzročili telesne poškodbe, shranite na drugim osebam in otrokom nedosegljivem mestu.

Pozor: Po zakonu o odgovornosti za izdelke ne jamčimo za poškodbe, ki nastanejo zaradi nestrokovnih popravil ali neuporabe originalnih nadomestnih delov. Pooblastite servisno službo ali pooblaščenega strokovnjaka. Enako velja tudi za pribor.

Nadomestne dele in pribor dobite v našem servisnem centru. V ta namen odčitajte QR-kodo na naslovni strani.

Priključki in popravila

Priključevanje in popravila električne opreme lahko izvajajo samo električarji.

V primeru povratnih vprašanj morate navesti naslednje podatke:

- Vrsta toka, ki napaja motor
- Podatki tipske ploščice stroja
- Podatki na tipski ploščici motorja

Naročanje nadomestnih delov

Pri naročanju nadomestnih delov morate navesti naslednje podatke:

- Oznaka modela
- Številka izdelka
- Podatki na tipski ploščici

Nadomestni deli/oprema

| | Št. artikla |
|----------------------------|-------------|
| Čistilnik za teraso | 5907702701 |
| Posoda za čistilo | 5907702704 |
| Vmesnik Kärcher | 5907702706 |
| Gibka cev za čiščenje cevi | 5907702709 |
| Sulica | 5907705006 |
| Nastavljiva šoba | 5907702012 |
| Turbo šoba | 5907702013 |
| 90° turbo šoba | 5907702705 |
| Komplet za sesanje | 7907713708 |
| Rotacijska krtača | 5907702703 |
| Ščetka za pranje | 5907702702 |

Informacije o servisu

Upoštevajte, da so pri tem izdelku sledeči deli podvrženi obrabi, ki izhaja iz uporabe, ali naravni obrabi oz. so sledeči deli potrebni kot potrošni material.

Obrabni deli*: ogljene krtače, ščetka za pranje

* Ni nujno v obsegu dostave!

17. Odlaganje med odpadke in reciklaža

Napotki za embalažo



Embalažne materiale je mogoče reciklirati. Embalažo zavrzite okoli prijazno.

Napotki glede zakona o električnih in elektronskih napravah



Stare električne in elektronske naprave ne sodijo med gospodinjske, pač pa jih morate zavreči oz. oddati na zbirno mesto ločeno!

- Stare baterije in akumulatorje, ki niso fiksno vgrajeni v staro napravo, je treba pred oddajo na zbirno mesto odstraniti brez uničenja komponent! Navodila za njihovo odstranjevanje ureja zakon o baterijah.
- Lastnik oz. uporabnik električnih in elektronskih naprav je zakonsko zavezan, da stare naprave po njihovi uporabi odda.
- Končni uporabnik nosi odgovornost za brisanje svojih osebnih podatkov na stari napravi, ki jo želi zavreči!

- Simbol prečrtanega smetnjaka pomeni, da električnih in elektronskih naprav ne smete odlagati med gospodinjске odpadke.
- Električne in elektronske naprave lahko brezplačno oddate na naslednjih mestih:
 - Javno-pravna mesta za odstranjevanje odpadkov oz. zbirna mesta (npr. komunalna podjetja)
 - Prodajna mesta električnih naprav (stacionarna in spletna), če so trgovci zavezani k prevzemanju starih naprav ali to ponujajo brezplačno.
 - Do tri stare električne naprave na vrsto naprave, z dolžino stranice največ 25 centimetrov, lahko brez predhodnega nakupa nove naprave od proizvajalca oddate pri njem ali na drugem pooblaščenem zbirnem mestu v vaši bližini.
- Ostale proizvajalčeve in trgovčeve dodatne pogoje za prevzem najdete pri posamezni servisni službi.
- Če proizvajalec dostavi novo električno napravo v zasebno gospodinjstvo, lahko končni uporabnik na zahtevo naroči brezplačen prevzem stare električne naprave. Povežite se s servisno službo proizvajalca.
- Te izjave veljajo le za naprave, ki so nameščene in prodane v državah Evropske unije in so predmet evropske direktive 2012/19/EU. V državah izven območja Evropske unije lahko veljajo drugačna določila za odstranjevanje starih električnih in elektronskih naprav med odpadke.







18. Pomoč pri motnjah

V naslednji tabeli so prikazani simptomi napak skupaj z opisom pomoči, če vaš izdelek ne deluje pravilno. Če s tem ne morete lokalizirati in odpraviti težave, se obrnite na svoj servis.

| Motnja | Mogoč vzrok | Ukrep |
|--------------------------------|--|--|
| Močna nihanja tlaka. | Onesnažena ali zamašena šoba. | Šobo sperite z vodo. Po potrebi očistite izvrtino šobe z iglo za čiščenje šobe (21). |
| Izdelek ne deluje. | Izdelek je izklopljen. Stikalo za vklop/izklop (3) je izklopljeno. | Izdelek vklopite s stikalom za vklop/izklop (3). |
| | Poškodovan omrežni priključni vod. | Izklopite izdelek in ga odklopite iz omrežja. Preverite, ali je omrežni priključni vod poškodovan. Po potrebi naj omrežni priključni vod zamenja pooblaščen strokovnjak. |
| | Okvarjeno napajanje. | Preverite električni sistem in se prepričajte, da je v skladu s podatki na tipski ploščici. |
| Naprava nima tlaka. | Padec tlaka v vodu. | Preverite vodno napajanje. |
| Puščanje v vodovodnem sistemu. | Povezave niso pravilno nameščene. | Izklopite izdelek in ga odklopite iz omrežja. Ponovno priključite izdelek na vodovodne cevi. |

Tootel olevate sümbolite selgitus

Käesolevas käsiraamatus on sümbolite kasutamise ülesandeks pöörata Teie tähelepanu võimalikele riskidele. Ohutussümbolitest ja nende juurde kuuluvatest selgitustest tuleb täpselt aru saada. Hoiatused ise ühtki riski ei kõrvalda ega suuda asendada korrektseid meetmeid õnnetuste ärahoidmiseks.

| | |
|---|---|
|  | <p>Hoiatus - lugege vigastusriski vähendamiseks käsitsusjuhendit.</p> |
|  | <p>Kandke kuulmekaitset. Müra toime võib põhjustada kuulmiskadu.</p> |
|  | <p>Kandke kaitseprille. Töö ajal tekkivad sädemed või tootest väljatungivad killud, laastud ja tolmuud võivad nägemiskadu põhjustada.</p> |
|  | <p>Toodet ei tohi ühendada vahetult avaliku joogiveevõrguga.</p> |
|  | <p>Ärge suunake kõrgrõhujuga inimestele, loomadele, aktiivsele elektrivarustusele ega tootele endale.</p> |
|  | <p>Kaitseklass II (topeltisolatsioon)</p> |
|  | <p>Toode vastab kehtivatele Euroopa direktiividele.</p> |
| <p>⚠ Tähelepanu!</p> | <p>Käesolevas kasutusjuhendis oleme kohad, mis Teie ohutust puudutavad, varustanud selle märgiga.</p> |

Sisukord:
Lk:

| | | |
|-----|-------------------------------------|-----|
| 1. | Sissejuhatus | 149 |
| 2. | Toote kirjeldus (joon. 1 + 2) | 149 |
| 3. | Tarnekomplekt (joon. 1 + 2)..... | 149 |
| 4. | Sihtotstarbekohane kasutus | 150 |
| 5. | Ohutusjuhised..... | 150 |
| 6. | Jääriskid..... | 151 |
| 7. | Tehnilised andmed..... | 151 |
| 8. | Lahtipakkimine..... | 152 |
| 9. | Enne käikuvõtmist..... | 152 |
| 10. | Ülesehitus (joon. 1 + 2)..... | 152 |
| 11. | Käikuvõtmine (joon. 1 + 2)..... | 153 |
| 12. | Transportimine (joon. 1)..... | 154 |
| 13. | Puhastamine ja hooldus | 154 |
| 14. | Ladustamine (joon. 3)..... | 154 |
| 15. | Elektriühendus | 154 |
| 16. | Remont ja varuosade tellimine | 155 |
| 17. | Utiliseerimine ja taaskäitus..... | 155 |
| 18. | Rikete kõrvaldamine | 156 |
| 19. | Vastavusdeklaratsioon | 213 |

1. Sissejuhatus

Tootja:

Scheppach GmbH
Günzburger Straße 69
D-89335 Ichenhausen

Austatud klient!

Soovime Teile uue toote meeldivat ja edukat kasutamist.

Juhis:

Kõnealuse toote tootja ei vastuta kehtiva tootevastutuse seaduse järgi kahjude eest, mis tekivad tootel või toote tõttu alljärgnevatel juhtudel:

- asjatundmatul käsitsemisel,
- Käsitlusjuhendi eiramine
- Remontimisel kolmandate isikute, volitamata spetsialistide poolt
- Mitte-originaalosade paigaldamine ja nendega vahetamine
- mitte sihtotstarbekohasel kasutamisel
- Elektrisüsteemi rivist väljalangemisel elektrialaeeskirjade ning VDE nõuete 0100, DIN 57113 / VDE 0113 eiramisel

Pidage silmas:

Lugege enne montaaži ja käikuvõtmist kogu kasutusjuhendi tekst läbi.

Käesoleva käsitsusjuhendi ülesandeks on hõlbustada toote tundmaõppimist ja selle kasutamist vastavalt sihtotstarbekohastele kasutusvõimalustele.

Käsitsusjuhend sisaldab tähtsaid juhiseid, kuidas saate tootega ohutult, asjatundlikult ning ökonoomselt töötada, ja kuidas saate vältida ohte, hoida kokku remondikuludid, lühendada seisakuaegu ning suurendada tarviku töökindlust ja eluiga.

Lisaks käesolevas käsitsusjuhendis esitatud ohutusnõuetele peate tingimata järgima oma riigis toote käitamise kohta kehtivaid eeskirju.

Hoidke käsitsusjuhendit kilekotis mustuse ja niiskuse eest kaitstult toota juures alal. Kõik operaatorid peavad selle enne töö alustamist läbi lugema ja seda hoolikalt järgima. Tootega tohivad töötada ainult isikud, keda on toote kasutamises instrueeritud ja sellega seonduvast ohtudest teavitatud.

Nõutavast miinimumvanusest tuleb kinni pidada.

Peale käesolevas käsitsusjuhendis sisalduvate ohutusjuhiste ja Teie riigis ehituslikult samade toodete kohta kehtivate eeskirjade tuleb järgida üldtunnustatud tehnilisi reegleid.

Me ei võta vastutust õnnetuste või kahjude eest, mis tekivad käesoleva juhendi ja ohutusjuhiste eiramisest.

2. Toote kirjeldus (joon. 1 + 2)

1. lookkäepide
2. Hoidik võrguühendusjuhtmele
3. Sisse-/väljalüliti
4. võrgukaabel
5. Lukustusnupp
6. Kõrgrõhuvooliku ühendus
7. Tarvikute hoidik
8. Kõrgrõhuvooliku hoidik
9. Veeühendus
10. Varieeritav düüs
11. Düüsi lahtilukustusnupp
12. Ritv
13. Pritsimispüstol
14. Sisselülitushoob
15. lahtilukustusnupp
16. Pritsimispüstoli kõrgrõhuvooliku ühendus
17. Lukustusnupp
18. Kõrgrõhuvoolik
19. Veeühenduse liitmik
20. polt
21. Düüsi puhastusnõel

3. Tarnekomplekt (joon. 1 + 2)

| Pos | Arv | Nimetus |
|-----|-----|-----------------------------|
| | 1x | Elektri-kõrgsurvepesur |
| 1 | 1x | lookkäepide |
| 2 | 1x | Hoidik võrguühendusjuhtmele |
| 7 | 1x | Tarvikute hoidik |
| 8 | 1x | Kõrgrõhuvooliku hoidik |
| 10 | 1x | Varieeritav düüs |
| 12 | 1x | Ritv |
| 13 | 1x | Pritsimispüstol |
| 18 | 1x | Kõrgrõhuvoolik |
| 19 | 1x | Veeühenduse liitmik |
| 20 | 4x | polt |
| 21 | 1x | Düüsi puhastusnõel |
| | 1x | Käitusjuhend |

4. Sihtotstarbekohane kasutus

Elektri-kõrgsurvepesurit kasutatakse:

- masinate, sõidukite, ehitiste, tööriistade, fassaadide, terrasside, aiaseadmete jne puhastamiseks kõrgrõhu-veejoaga.
- originaaltarvikuosade ja -varuosadega.
- puhastatava objekti tootja andmeid järgides.

Toodet tohib kasutada ainult vastavalt selle otstarbele. Igasugune sellest ulatuslikum kasutus pole sihtotstarbekohane. Sellest põhjustatud kahjude või iga liiki vigastuste eest vastutab kasutaja/operaator ja mitte tootja. Sihtotstarbekohase kasutuse koostisosaks on ka ohutusjuhiste, samuti montaažijuhendi ning käitsusjuhendis sisalduvate käitusjuhiste järgimine.

Isikud, kes toodet kasutavad ja hooldavad, peavad seda tundma ning olema võimalikest ohtudest teavitatud.

Tootel teostatud muudatused välistavad tootja vastutuse sellest tekkivate kahjude eest täielikult.

Toodet tohib käitada ainult tootja originaalosaladega ja originaaltarvikutega.

Tuleb pidada kinni tootja ohutus-, töö- ja hoolduseeskirjadest ning tehnilistes andmetes esitatud mõõtmetest.

Palun pidage silmas, et meie tooted pole konstrueeritud kommerts-, käsitöõndus- või töõstuskasutuse jaoks. Me ei võta üle pretensioonioõiguskohustust, kui toodet kasutatakse kommerts-, käsitöõndus- või töõsusetevõtetes ning samaväärsetel tegevustel.

Tootja ei vastuta sihtotstarbele mittevastavat kasutusest või vales käsitsemisest põhjustatud kahjude eest.

5. Ohutusjuhised

Üldised ohutusjuhised

- Lapsed ei tohi toodet kasutada. Laste järele tuleks vaadata tegemaks kindlaks, et nad tootega ei mängi.
- Toodet võivad kasutada vähendatud füüsiliste, sensoorsete või mentaalsete võimete või puuduliku kogemuse ja teadmistega isikud, kui nad viibivad järelevalve all või neid on toote ohutus kasutamises instrueeritud ning nad mõistavad sellest tulenevaid ohte.
- Isikud, kes ei tunne käitusjuhendit, ei tohi toodet kasutada.
- Instrueerimata isikud ei tohi kõrgsurvepesureid kasutada.

- Rikke või defekti tekkimisel käituse ajal tuleb toode kohe välja lülitada ja võrgupistik välja tõmmata. Seejärel lugege peatükki Rikete kõrvaldamine.

Tootega töötamine

⚠ Ettevaatust! Nii vältite õnnetusi ja vigastusi:

Kõrgsurvepesurid võivad olla asjatundmatu kasutamise korral ohtlikud. Juga ei tohi suunata inimestele, loomadele, aktiivsele elektrivarustusele ega tootele endale.

- Kasutage toodet alati püstisel ja tasasel ning stabiilsel aluspinnal.
- Ärge suunake juga iseenda ega teiste peale, et riidetust ja jalatseid puhastada.
- Kandke kaitseks tagasipriitsiva vee või mustuse eest sobivat kaitseriietust ja kaitseprille.
- Ärge kasutage toodet, kui teised inimesed asuvad ulatuskauguses; välja arvatud juhul, kui nad kannavad kaitseriietust.
- Võtke tarvitusele sobivad meetmed, et hoida lapsed töötavast tootest eemal.
- Ärge kasutage toodet põlemisvõimeliste vedelike või gaaside läheduses. Eiramise korral valitseb tule- või plahvatusoht.
- Ärge pihustage põlemisvõimelisi vedelikke. Valitseb plahvatusoht.
- Kui puutute kokku puhastusvahendiga, siis loputage see rohke veega maha.
- Säilitage toodet kuivas kohas ja lastele kättesaamatu viisil.

⚠ Ettevaatust! Nii vältite tootel kahjustusi ja neist tulenevaid võimalikke inimkahjusid:

- Ärge töõtage kahjustatud, mittekomplektse või ilma tootja nõusolekuta ümber ehitatud tootega. Laske enne käikuvõtmist spetsialistil kontrollida, et nõutavad elektrikaitsemeetmed on olemas.
- Ärge võtke toodet käiku, kui võrguühendusjuhe, vee pealevool või teised tähtsad osad nagu kõrgrõhuvoolik või puitsimipüstol on kahjustatud või ebatihedad.
- Kaitske toodet pakase ja kuivtöötamise eest.
- Kõrgrõhuvoolikud, armatuurid ja liitmikud on tähtsad masina ohutuse jaoks. Kasutage ainult tootja soovitatud kõrgrõhuvoolikuid, armatuure ja liitmikke.
- Kasutage masina ohutuse tagamiseks ainult tootja originaal-varuosi või tootja poolt lubatud varuosi.

- Toodet tohib avada ainult volitatud elektrispetsialist. Pöörduge remondijuhtumi korral alati meie teeninduskeskuste poole.

Elektrialane ohutus

⚠ Ettevaatus! Nii väldite elektrilöögist tingitud õnnetusi ja vigastusi:

- Pikendusjuhtme kasutamisel peavad olema pistik ja liitmik veetihedad.
- ⚠ Ebasobivad pikendusjuhtmed võivad olla ohtlikud. Valitseb inimkahjude oht elektrilöögi tõttu.
- Kaitske elektrilisi pistehendusi märja eest.
- Paigaldage ülejutusohu korral pistehendused ülejutusohu eest kaitsitud piirkonda.
- Pidage silmas, et võrgupinge ühildub tüübisildil esitatud andmetega.
- Võrguühenduse peab teostama kogenud elektrik ja see peab täitma IEC 60364-1 nõudeid.
- Elektrühendused peab teostama kohalike ja sise-riiklikult kehtivate eeskirjadega kooskõlas elektrik.
- Ühendage toode ainult RCD-ga (Residual Current Device) pistikupesaga külge, mille vallandusvool pole suurem kui 30 mA.
- Kontrollige iga kord enne kasutamist toodet, võrguühendusjuhet ja pistikut kahjustuste suhtes.
- Kui antud toote ühendusjuhe saab kahjustada, siis tuleb see lasta ohtude vältimiseks tootjal, klienditeenindusel või sarnase kvalifikatsiooniga isikul asendada.
- Ärge kasutage võrguühendusjuhet pistikupesast pistiku väljatõmbamiseks. Kaitske võrguühendusjuhet kuumuse, õli ja teravate servade eest.
- Ärge kandke ega kinnitage toodet võrguühendusjuhtmest.
- Ebasobivad pikenduskaablid võivad olla ohtlikud. Kui kasutatakse pikenduskaablit, siis peab see olema väliskasutuseks sobiv ja ühendus peab olema kuiv ning asuma maapinnast kõrgemal. Soovitatakse kasutada kaablitrumlit, mis hoiab pistikupesaga vähemalt 60 mm maapinnast kõrgemal. Kontrollige kaablit kahjustuste suhtes.
- Tõmmake enne kõiki töid toote kallal, tööpauksidel ja mittekasutuse korral võrgupistik pistikupesast välja.
- Pikendusjuhtmed ei tohi olla väiksema ristlõikega kui $2 \times 2,5 \text{ mm}^2$.
- Kandke kaitseks elektrilöögi eest tugevaid jalatseid.
- Käitage toodet kaitseks elektrilöögi eest eranditult püstiselt, seisvas positsioonis.
- Lülitage võrgulahutuslülitit alati välja, kui masin jäetakse järelevalveta.

6. Jääkriskid

Toode on ehitatud tehnika kaasaegset arengutaset ja kehtivaid ohutustehnilisi reegleid järgides. Siiski võib töötamisel esineda üksikuid jääkriskid.

Sihtotstarbekohasest kasutamisest hoolimata pole võimalik teatud riskitegureid täielikult välistada. Masina konstruktsioonist ja ülesehitusest tingitult võib esineda järgmisi punkte:

- Tervise ohtu seadmine elektrivoolu tõttu nõuetele mittevastavate elektrühendusjuhtmete kasutamisel.
- Kuulmekahjustused, kui ei kanta sobivat kuulmekaitset.
- Peale selle võivad kõigist tarvitusele võetud abinõudest hoolimata valitseda mitteilmsed jääkriskid.
- Jääkriske saab minimeerida, kui järgitakse "Ohutusjuhiseid" ja "Sihtotstarbekohast kasutust" ning käsitlusjuhendit tervikuna.
- Enne kui seadistus- või hooldustöid ette võtate, laske startklahv lahti ja tõmmake võrgupistik välja.

Hoiatus! Antud elektritööriist tekitab käitamise ajal elektromagnetilise välja. Kõnealune väli võib teatud tingimustel aktiivsete või passiivsete meditsiiniliste implantaatide talitlust halvendada. Vähendamaks tõsiste või surmavate vigastuste ohtu, soovime me meditsiiniliste implantaatidega isikul arsti ja meditsiinilise implantaadi tootjaga konsulteerida enne, kui elektritööriista käsitsetakse.

7. Tehnilised andmed

| | |
|-----------------------------------|------------------|
| Vahelduvvoolumootor | 230 V~ |
| Võimsus | 1400 W |
| Võrguühendusjuhtme pikkus | 5 m |
| Kõrgrõhuvooliku pikkus | 3 m |
| Kaal | 5,0 kg |
| Kaitseklass | II |
| Kaitseliik | IPX5 |
| Nominaalrõhk /töörõhk (p) | 8 MPa / 80 bar |
| Max lubatud rõhk (p max) | 11 MPa / 110 bar |
| Max pealevoolurõhk (p max) | 1,2 MPa / 12 bar |
| Max pealevoolutemperatuur (T max) | 50°C |
| Nominaal-läbivoolukogus (Q) | 5,5 l/min |
| Max-läbivoolukogus (Qmax) | 6,5 l/min |

Õigus tehnilisteks muudatusteks reserveeritud!

Müra ja vibratsioon

⚠ **HOIATUS!** Müra võib Teie tervisele tõsist mõju avaldada. Kui masina müra ületab 85 dB, siis kandke ise ja paluge läheduses viibivatel isikutel kanda sobivat kuulmekaitset.

Müra- ja vibratsiooniväärtused määrati vastavalt EN 60335-2-79.

Müra tunnusväärtused

| | |
|--|---------|
| Helirõhutase L_{pA} | 74,6 dB |
| Määramatus K_{pA} | 3 dB |
| Helivõimsustase L_{WA} | 88,3 dB |
| Helivõimsustase garanteeritud L_{WA} | 92 dB |
| Määramatus K_{WA} | 3 dB |

Vibratsiooni tunnusväärtused

| | |
|-------------------|------------------------|
| Vibratsioon a_h | 2,089 m/s ² |
| Määramatus K | 1,5 m/s ² |

Esitatud võngete üldväärtus ja esitatud müraemissiooni väärtus mõõdeti normeeritud kontrollmeetodi alusel ning neid saab kasutada ühe elektritööriista võrdlemiseks teisega.

Esitatud müraemissiooni väärtust ja esitatud võngete üldväärtust saab samuti kasutada koormuse esmaseks hindamiseks.

⚠ **HOIATUS!** Müraemissioonid ja võnkeemissioonid väärtused võivad elektritööriista tegeliku kasutamise ajal esitatud väärtustest kõrvale kalduda sõltuvalt liigist ning viisist, kuidas elektritööriista kasutatakse, eelkõige seetõttu, millist liiki töödetahti töödeldakse.

Proovige hoida koormus võimalikult väike. Näitlikud meetmed: tööaja piiramine. Seejuures tuleb arvesse võtta käitustsükli kõiki osakaale (näiteks aegu, mil elektritööriist on välja lülitatud, ning selliseid aegu, mil elektritööriist on küll sisse lülitatud, kuid töötab koormuseta).

8. Lahtipakkimine

- Avage pakend ja võtke toode ettevaatlikult välja.

- Eemaldage pakendusmaterjal ja pakendus- ning transpordikindlustused (kui olemas).
- Kontrollige üle, kas tarnekomplekt on terviklik.
- Kontrollige toodet ja tarvikuosi transpordikahjustuste suhtes. Puuduste korral tuleb kohe kohaletoojat teavitada. Hilisemaid pretensioone ei tunnustata.
- Hoidke pakendit võimaluse korral kuni garantiiaja möödumiseni alal.
- Tutvuge enne kasutamist käsitsusjuhendi alusel tootega.
- Kasutage tarvikute ja kulu- ning varuosade puhul ainult originaalosi. Varuosi saate esindusest.
- Edastage tellimuste korral meie artiklumberid ja toote tüüp ning ehitusaasta.

⚠ HOIATUS!

Toode ja pakendusmaterjal pole laste mänguasjad! Lapsed ei tohi kilekottide, kilede ja väikeosadega mängida! Valitseb allaneelamis- ja lämbumisoht!

9. Enne käikuvõtmist

Vastavalt kehtivatele eeskirjadele ei tohi kõrgsurvepesurit kunagi kasutada joogiveevõrgu süsteemiseparaatorita. Tuleb kasutada EN 12729 tüüp BA kohast süsteemiseparaatorit.

Vesi, mis on läbi süsteemiseparaatori voolanud, liigitatakse mittejoodavaks. Süsteemiseparaator on saadaval erialakaubanduses.

Süsteemiseparaator (tagasivoolutakisti) takistab vee ja puhastusvahendi tagasivoolu joogiveetorustikku.

- Kasutage vee pealevooluks 1/2" laiatarbe-aiavoolikut vähemalt pikkusega 5m. Pikkust 30m ei tohi ületada.
- Kasutage toodet vähemalt 500 l/h pumpamisvõimsusega majaveeühenduse küljes.
- Te saate toodet integreeritud vee sisseimemisfunktsiooni abil kasutada ka veetorustikust (näiteks vihmaveetunnist) sõltumatult. Seda funktsiooni tuleb kasutada eranditult filtrikorviga imuvoolikuga. Filtrikorviga imuvoolik ei sisaldu tarnekomplektis.

10. Ülesehitus (joon. 1 + 2)

1. Asetage toode vertikaalselt tasasele kõvale pinnale.
2. Lükake lookkäepide (1) seadme ülaküljel sidestusele ja kindlustage kahe kruviga (20). Kasutage selleks ristpeakruvikeerajat (ei sisaldu tarnekomplektis).

3. Kinnitage kõrgrõhuvooliku hoidik (8) kahe kruviga (20) seadme tagaküljele. Kasutage selleks rist-peakruvikeerajat (ei sisaldu tarnekomplektis).
4. Pistke võrguühendusjuhtme hoidik (2) ja tarvikute hoidik (7) seadmel mõlemale külgmisele sidestuspunktile.
5. Pistke kõrgrõhuvooliku (18) liitmikupistik nii pritsimispuistoli (16) kõrgrõhuvooliku ühendusse ja teine liitmikupistik kõrgrõhuvooliku (6) ühendusse, et need fikseeruvad.
6. Vajutage kõrgrõhuvooliku (18) eemaldamiseks pritsimispuistoli (13) lukustusnuppu (17) ja tootel lukustusnuppu (5) ning tõmmake kõrgrõhuvoolik (18) välja.
7. Keerake veeühenduse (19) liitmik veeühendusele (9).
8. Kasutage kiirliitmikuga aiavoolikut (ei sisaldu tarnekomplektis) ja ühendage see veeühenduse (19) liitmikuga.
9. Ühendage ritv (12) sissepistmise ja sissekeeramise (bajonett) sulgur teel pritsimispuistoliga (13).
10. Kui ritv (12) on monteeritud, siis ühendage varieeritav düüs (10) ridvaga (12). Pistke selleks varieeritav düüs (10) nii ridva (12) sisse, et see fikseerub. Vajutage varieeritava düüsi (10) eemaldamiseks düüsi lahtilukustusnuppu (11) ridva (12) eesmise otsas ja tõmmake otsak ettepoole maha.

11. Käikuvõtmine (joon. 1 + 2)

△ Tähelepanu!

Monteeriage toode enne käikuvõtmist tingimata tarviklikult!

Otsakute valimine

Valige olenevalt teostatavast tööst sobiv otsak välja:

Varieeritav düüs (6): Varieeritav düüs (10) sobib oma lamejoaga eriti pindade puhastamiseks. Düüsitipu pööramisega saate veejoa laiust seadistada.

11.1 Sisselülitamine

△ **HOIATUS!** Pidage silmas väljatungiva veejoa tagasilöögiõudu. Hoolitsege turvalise seisu eest ja hoidke pritsimispuistolit (13) korralikult kinni. Vastasel juhul võite ennast või teisi inimesi vigastada.

△ **HOIATUS!** Lülitage veesüsteemis esinevate ebatiheduste korral toode kohe sisse-/väljalülitist (3) välja ja lahutage toote võrguühendusjuhe võrgust. Valitseb oht elektrilöögi tõttu! Alustage uuesti veeühenduste külgeühendamisest.

JUHIS: Äрге käitage toodet suletud veekraaniga. Kuivtöötamine põhjustab toote kahjustumist.

1. Tehke kindlaks, et kõrgsurvepesur on sisse-/väljalülitist (3) välja lülitatud.
2. Pistke võrgupistik pistikupessa.
3. Avage veekraan täielikult.
4. Lülitage toode sisse-/väljalülitist (3) sisse. Lülitage toode alati sisse alles siis, kui olete kõik veetorstikud külge ühendanud ja need on tihedad. Mootor lülitub sisse, kuni on tekitatud nõutav rõhk. Pärast rõhu tekitamist lülitub mootor välja.
5. Vabastage sisselülitushoob (14) lukustusnupu (15) abil.
6. Vajutage pritsimispuistoli (13) sisselülitushooba (14). Toote mootor käivitub automaatselt.
7. Sisselülitushoova (14) lahtilaskmise tõttu lülitub toode välja, mil kõrgrõhk süsteemis säilib.

11.2 Käituse lõpetamine

1. Lülitage toode sisse-/väljalülitist (3) välja. Tõmmake võrgupistik välja.
2. Sulgege veekraan.
3. Lahutage kõrgsurvepesur veevarustusest.
4. Vajutage pritsimispuistoli (13) sisselülitushooba (14), et süsteemis esinev rõhk välja lasta.

11.3 Iseseisev sisseimemisfunktsioon

Te saate toodet integreeritud vee sisseimemisfunktsiooni abil kasutada ka veetorstikust (näiteks vihmaveetünnist) sõltumatult. Seda funktsiooni tuleb kasutada eranditult filtrikorviga imuvoolikuga (ei sisaldu tarnekomplektis).

△ **HOIATUS!** Toodet ennast ei tohi lahtisesse veeallikasse sukeldada. Valitseb inimkahjude oht elektrilöögi tõttu.

1. Pistke filtrikorviga imuvoolik veeühenduse (19) liitmikule.
2. Riputage filtrikorviga ots veevõtku kohta. Pöörake tähelepanu piisavale veevarule ja kindlale veevarustusele.

JUHIS: Kuivtöötamine põhjustab toote kahjustumist.

3. Eemaldage ritv (12) pritsimispuistolilt (13). Vajutage pritsimispuistoli (9) sisselülitushooba (22) ja lülitage alles siis toode sisse.
4. Toode hakkab vett sisse imema ja õhku võib välja tungida.

5. Kui tootes pole enam õhku, siis saate pritsimis-püstoli (13) sisselülitushoova (14) lahti lasta. Te saate enda valitud otsaku pritsimis-püstoliga (13) ühendada.

JUHIS: Toode ei tohiks seista veevõtukohast kõrgemal.

12. Transportimine (joon. 1)

Lookkäepideme (1) abil saate toodet transportida.

13. Puhastamine ja hooldus

⚠ HOIATUS! Tõmmake enne kõiki töid toote kallal võrgupistik välja. Selle hulka kuulub ka ühendamine vee pealevooluga või katse ebatihedusi kõrvaldada.

Liikuvate osade tõttu valitseb elektrilöögi oht või vigasutusohu.

13.1 Hooldus

Kõrgsurvepesur on hooldusvaba.

13.2 Puhastamine

⚠ HOIATUS! Ärge pihustage toodet veega üle ega puhastage seda voolava vee all. Valitseb elektrilöögi ja toote kahjustada saamise oht.

- Hoidke kaitseesadised, õhupilud ja mootori korpus võimalikult tolmuni ning mustusevabad. Hõõruge toode puhta lapiga üle või puhuge madala rõhuga suruõhuga läbi.
- Me soovime toodet iga kord pärast kasutamist vahetult puhastada.
- Puhastage toodet regulaarselt niiske lapi ja vähese määrdeseebiga. Ärge kasutage puhastusvahendeid või lahusteid, need võivad toote plastosi rikkuda. Pöörake tähelepanu sellele, et vesi ei pääse toote sisemusse. Vee sissetungimine suurendab elektrilöögi riski.

Võrkehad saate ummistunud düüsidest eemaldada düüsi puhastusnõelaga (21).

Loputage düüsid veega läbi, et võrkehad kõrvaldada.

14. Ladustamine (joon. 3)

- Ladustage toodet ja selle tarvikuid pimedas, kuivas, pakaseta ning lastele kättesaamatus kohas.
- Kerige võrgukaabel (4) võrguühendusjuhtme (2) hoidikule.

- Pange tarvikud tarvikute hoidikusse (7) ja kõrgrõhuvoolik (18) kõrgrõhuvooliku hoidikusse (8) hoiule.
- Optimaalne ladustamistemperatuur on 5 ja 30°C vahel.
- Säilitage toodet originaalpakendis.
- Katke toode kinni, et seda tolmuga või niiskuse eest kaitsta.
- Säilitage käsitusjuhendit toote juures.

15. Elektriühendus

Installeeritud elektrimootor on käitusvalmis kujul külge ühendatud. Ühendus vastab asjaomastele VDE ja DIN nõuetele. Kliendipoolne võrguühendus ja kasutatav pikendusjuhe peavad vastama nende le eeskirjadele.

Tähtsad juhised

Mootor lülitub selle ülekoormamisel iseseisvalt välja. Pärast mahajahtumisaega (ajaliselt erinev) saab mootori jälle sisse lülitada.

Kahjustatud elektriühendusjuhe

Elektriühendusjuhtmetel tekivad sageli isolatsiooni-kahjustused.

Nende põhjusteks võivad olla:

- Survekohad, kui ühendusjuhtmed veetakse läbi akende või uksevahede.
- Murdekohad ühendusjuhtme asjatundmatu kinnitamise või vedamise tõttu.
- Sisselõikekohad ühendusjuhtmest ülesõitmisest tõttu.
- Isolatsioonikahjustused seinapistikupesast väljarebimise tõttu.
- praod isolatsiooni vananemise tõttu.

Sellisel kahjustunud elektriühendusjuhtmeid ei tohi kasutada ja need on isolatsioonikahjustuste tõttu eluohutlikud.

Kontrollige elektriühendusjuhtmeid regulaarselt kahjustuste suhtes. Pidage silmas, et ülekontrollimisel pole ühendusjuhe vooluvõrku ühendatud.

Elektriühendusjuhtmed vastavad asjaomastele VDE ja DIN nõuetele. Kasutage ainult sama tähistusega ühendusjuhtmeid.

Ühenduskaabli trükitud tüübitähis on eeskirjaga kohustuslik.

Vahelduvvoolumootor:

- Võrgupinge peab olema 220 - 240 V~.
- Kuni 25 m pikkused pikendusjuhtmed peavad olema ristlõikega 1,5 ruutmillimeetrit.

Ühendusliik Y

Kui osutub vajalikuks võrguühendusjuhe asendada, siis peab seda teostama tootja või tema esindaja, et vältida ohutusega seonduvaid ohte.

16. Remont ja varuosade tellimine

Veenduge pärast remonti või hooldust, kas kõik ohu- tustehnilised osad on paigaldatud ja laitmus seisundis. Säilitage vigastusohlikke osi teistele inimestele ja lastele kättesaamatult.

Tähelepanu: Tootevastutuse seaduse kohaselt ei vastuta tootja asjatundmatustest remontidest või mitte-originaalvaruosade kasutamisest põhjustatud kahjude eest.

Tellige klienditeenindus või volitatud spetsialist. Vastav kehtib ka tarvikuosade kohta.

Varuosi ja tarvikuid saate meie teeninduskeskusest. Skannige selleks tiitellehel olev QR kood.

Ühendused ja remont

Elektrilase varustuse ühendamist ja remonti tohib teostada ainult elektrispetsialist.

Palun edastage meile järgmised andmed:

- mootori vooluliik
- masina tüübisildi andmed
- mootori tüübisildi andmed

Varuosade tellimine

Varuosade tellimisel tuleks edastada järgmised andmed:

- Mudelinimetused
- Artiklinumber
- Tüübisildi andmed

Varuosad / tarvikud

terrassipuhasti
Puhastusvahendi mahuti
Kärcheri adapter
Torupuhastusvoolik
Ritv
Varieeritav düüs
Turbodüüs
90° turbodüüs
Imukomplekt
Rotatsioonihari
Pesuhari

Artikli-nr

5907702701
5907702704
5907702709
5907705006
5907702012
5907702013
5907702705
7907713708
5907702703
5907702702

Teenindus-informatsioon

Tuleb silmas pidades, et antud toote puhul vajatakse kasutusalaalsele või loomulikule kulumisele alluvaid või kulumaterjalidena järgmisi osi.

Kuluosad*: süsiharjad, pesuhari

* ei sisaldu tingimata tarnekomplektis!

17. Utiliseerimine ja taaskäitlus

Juhised pakendi kohta



Pakendusmaterjalid on taaskäideldavad. Palun utiliseerige pakendid keskkonnasõbralikult.

Juhised elektri- ja elektroonikaseadmete seaduse (ElektroG) kohta



Elektri- ja elektroonikaseadmed ei kuulu olmeprügisse, vaid tuleb suunata eraldi kogumisse või utiliseerimisse!

- Vanad patareid või akud, mis pole püsivalt vanaseadmesse paigaldatud, tuleb enne äraandmist purustamata välja võtta! Nende utiliseerimist reguleeritakse patareiseadusega.
- Elektri- ja elektroonikaseadmete omanikud või kasutajad on seadusega kohustatud need kasutuse lõpus tagastama.
- Lõppkasutaja kannab omavastutust utiliseeritava vanaseadme isikupõhiste andmete kustutamise eest!
- Läbikriipsutatud prügikonteineri sümbol tähendab, et vanu elektri- ja elektroonikaseadmeid ei tohi utiliseerida olmeprügi kaudu.
- Vanad elektri- ja elektroonikaseadmed saab järgmistes kohtades tasuta ära anda:
 - Avalik-õiguslikud utiliseerimis- või kogumispunktid (nt kommunaalsed toormejaamad).
 - Elektriseadmete müügipunktid (statsioonarsed ja online), kui edasimüüjad on tagasivõtmiseks kohustatud või pakuvad seda vabatahtlikult.
 - Kuni kolm vana elektriseadet seadmeliigi kohta maksimaalselt 25-sentimeetrise servapikkusega saate ilma tootjalt uut seadet soetamata talle tasuta ära anda või enda läheduses teise volitatud kogumispunkti suunata.
 - Tootja ja levitaja edasised täiendavad tagasivõtmistingimused saate teada vastavast klienditeenindusest.

- Tootja poolt eramajapidamisse uue elektriseadme kohaletarnimise korral võib see anda lõppkasutaja järelepärimisel korralduse vana elektriseade tasuta ära viia. Võtke selleks ühendust tootja klienditeenindusega.
- Need ütlused kehtivad ainult seadmete kohta, mis installeeritakse ja müüakse Euroopa Liidu liikmesriikides ning alluvad Euroopa direktiivile 2012/19/EL. Riikides väljaspool Euroopa Liitu võivad kehtida vana elektriseadmete ja elektroonikaseadmete utiliseerimise kohta kõrvalekalduvad nõuded.

18. Rikete kõrvaldamine

Järgmine tabel näitab vigade sümptomeid ja kirjeldab nende kõrvaldamise abinõusid, kui Teie toode ei tööta ükskord õigesti. Kui Te ei suuda probleemi selle abil lokaliseerida ja kõrvaldada, siis pöörduge teenindustöökotta.

| Rike | Võimalik põhjus | Abinõu |
|----------------------------|--|---|
| Tugevad rõhukõikumised. | Düüs määrdunud või ummistunud. | Loputage düüsi puhta veega. Puhastage vajaduse korral düüsiava düüsi puhastusnõelaga (21). |
| Toode ei tööta. | Toode välja lülitatud. Sisse-/väljalüliti (3) välja lülitatud. | Lülitage toode sisse-/väljalülitist (3) sisse. |
| | Kahjustatud võrguühendusjuhe. | Lülitage toode välja ja lahutage võrgust. Kontrollige võrguühendusjuhet kahjustumise suhtes. Vajaduse korral laske võrguühendusjuhe volitatud spetsialistil asendada. |
| | Vigane pingearustus. | Kontrollige elektrisüsteemi ühtimist tüübisildil esitatud andmetega. |
| Tootel puudub rõhk. | Torustikurõhu langus. | Kontrollige veevarustust. |
| Ebatihedused veesüsteemis. | Ühendused pole õigesti monteeritud. | Lülitage toode välja ja lahutage võrgust. Ühendage toode uuesti veetorustike külge. |

Ant gaminio esančių simbolių aiškinimas

Šiame žinyne naudojami simboliai turi atkreipti Jūsų dėmesį į galimą riziką. Saugos simboliai ir juos lydintys paaiškinimai turi būti tiksliai suprasti. Patys įspėjimai rizikos nepašalina ir negali pakeisti tinkamų nelaimingų atsitikimų prevencijos priemonių.

| | |
|--------------------------|---|
| | <p>Įspėjimas – kad sumažėtų rizika susižaloti, perskaitykite naudojimo instrukciją.</p> |
| | <p>Naudokite klausos apsaugą. Dėl triukšmo galima prarasti klausą.</p> |
| | <p>Užsidėkite apsauginius akinius. Dėl dirbant susidarantių kibirkščių arba iš gaminio pasišalinančių atplaišų, pjuvenų arba dulkių, galima netekti regėjimo.</p> |
| | <p>Gaminys negalima jungti tiesiogiai prie viešosios geriamojo vandens tiekimo sistemos.</p> |
| | <p>Didelio slėgio čiuurkšlės nenukreipkite į asmenis, gyvūnus, aktyvią elektros įrangą arba į patį gaminį.</p> |
| | <p>II apsaugos klasė (dviguba izoliacija)</p> |
| | <p>Gaminys atitinka galiojančias Europos direktyvas.</p> |
| <p>⚠ Dėmesio!</p> | <p>Su Jūsų sauga susijusias vietas šioje naudojimo instrukcijoje mes pažymėjome šiuo ženklu.</p> |

Turinys:
Puslapis:

| | | |
|-----|---|-----|
| 1. | Įvadas..... | 159 |
| 2. | Gaminio aprašymai (1 + 2 pav.)..... | 159 |
| 3. | Komplektacija (1 + 2 pav.)..... | 159 |
| 4. | Naudojimas pagal paskirtį..... | 160 |
| 5. | Saugos nurodymai..... | 160 |
| 6. | Liekamosios rizikos..... | 161 |
| 7. | Techniniai duomenys..... | 161 |
| 8. | Išpakavimas..... | 162 |
| 9. | Prieš pradėdant eksploatuoti..... | 162 |
| 10. | Montavimas (1 + 2 pav.)..... | 163 |
| 11. | Eksploatacijos pradžia (1 + 2 pav.)..... | 163 |
| 12. | Transportavimas (1 pav.)..... | 164 |
| 13. | Valymas ir techninė priežiūra..... | 164 |
| 14. | Laikymas (3 pav.)..... | 164 |
| 15. | Elektros prijungimas..... | 164 |
| 16. | Remontas ir atsarginių dalių užsakymas..... | 165 |
| 17. | Utilizavimas ir pakartotinis atgavimas..... | 165 |
| 18. | Sutrikimų šalinimas..... | 166 |
| 19. | Atitikties deklaracija..... | 213 |

1. Įvadas

Gamintojas:

Scheppach GmbH
Günzburger Straße 69
D-89335 Ichenhausen

Gerbiamas kliente,

Mes linkime Jums daug džiaugsmo ir didelės sėkmės dirbant su nauju gaminiu.

Nuoroda:

pagal galiojančią Atsakomybės už gaminį įstatymą šio gaminio gamintojas neatsako už žalą, kuri atsiranda šiame gaminyje arba dėl jo:

- netinkamai naudojant,
- nesilaikant naudojimo instrukcijos,
- Remontuojant tretiesiems asmenims, neįgalotiems specialistams
- Montuojant ir keičiant neoriginalias atsargines dalis
- naudojant ne pagal paskirtį
- Sugedus elektros įrangai, nesilaikant elektrai keliami reikalavimų ir VDE nuostatų 0100, DIN 57113 / VDE 0113

Atkreipkite dėmesį:

Prieš montuodami ir pradėdami eksploatuoti perskaitykite visą naudojimo instrukcijos tekstą.

Ši naudojimo instrukcija turi Jums palengvinti susipažinti su Jūsų gaminiu ir jo naudojimo pagal paskirtį galimybėmis.

Naudojimo instrukcijoje pateikiamos svarbios nuorodos, kaip su gaminiu dirbti saugiai, tinkamai ir ekonomiškai bei kaip išvengti pavojų, sutaupyti remonto išlaidų, sutrumpinti gaminio prastovos laikus bei padidinti patikimumą ir pailginti eksploatavimo trukmę.

Be šioje naudojimo instrukcijoje pateiktų saugos nuostatų, būtina privalote laikytis gaminio eksploatavimui galiojančių taisyklių.

Laikykitės naudojimo instrukciją plastikiname maišelyje, apsaugoję nuo purvo ir drėgmės prie gaminio. Prieš pradėdami dirbti, visi operatoriai ją privalo perskaityti ir jos atidžiai laikytis.

Prie gaminio leidžiama dirbti tik asmenims, instruktuotiems, kaip jį naudoti ir informuotiems apie su tuo susijusius pavojus.

Būtina laikytis reikalaujamo amžiaus cenzo.

Be šioje naudojimo instrukcijoje pateiktų saugos nurodymų ir specialių Jūsų šalies reikalavimų, būtina laikytis tokios pačios konstrukcijos gaminių eksploatavimui visuotinai pripažintų technikos taisyklių.

Mes neatsakome už nelaimingus atsitikimus arba pažeidimus, atsiradusius nesilaikant šios instrukcijos ir saugos nurodymų.

2. Gaminio aprašymai (1 + 2 pav.)

1. Lenkta rankena
2. Prijungimo prie tinklo laido laikiklis
3. Įj./išj. jungiklis
4. Tinklo kabelis
5. Fiksavimo mygtukas
6. Aukšto slėgio žarnos jungtis
7. Priedų laikiklis
8. Aukšto slėgio žarnos laikiklis
9. Vandens jungtis
10. Keičiamas purkštukas
11. Purkštuko atsklendimo mygtukas
12. Antgalis
13. Purškimo pistoletas
14. Įjungimo svirtis
15. Atblokavimo mygtukas
16. Purškimo pistoleto aukšto slėgio žarnos jungtis
17. Fiksavimo mygtukas
18. Aukšto slėgio žarna
19. Vandens jungties mova
20. Varžtas
21. Purkštukų valymo adata

3. Komplektacija (1 + 2 pav.)

| Poz. | Kiekis | Pavadinimas |
|------|--------|--|
| | 1x | Elektrinis didelio slėgio valymo įrenginys |
| 1 | 1x | Lenkta rankena |
| 2 | 1x | Prijungimo prie tinklo laido laikiklis |
| 7 | 1x | Priedų laikiklis |
| 8 | 1x | Aukšto slėgio žarnos laikiklis |
| 10 | 1x | Keičiamas purkštukas |
| 12 | 1x | Antgalis |
| 13 | 1x | Purškimo pistoletas |
| 18 | 1x | Aukšto slėgio žarna |
| 19 | 1x | Vandens jungties mova |
| 20 | 4x | Varžtas |
| 21 | 1x | Purkštukų valymo adata |
| | 1x | Eksploatavimo instrukcija |

4. Naudojimas pagal paskirtį

Elektrinis didelio slėgio valymo įrenginys naudojamas:

- mašinoms, transporto priemonėms, statiniams, įrankiams, fasadams, terasoms, sodo įrenginiams ir t. t. valyti didelio slėgio vandens čiurkšle,
- su originaliais priedais ir atsarginėmis dalimis,
- laikantis valomo objekto gamintojo nurodymų.

Gaminį leidžiama naudoti tik pagal paskirtį. Bet koks kitoks naudojimas laikomas ne pagal paskirtį. Už su tuo susijusią žalą arba patirtus bet kokius sužalojimus atsako naudotojas / operatorius, o ne gamintojas.

Naudojimo pagal paskirtį dalis taip pat yra saugos nurodymų, montavimo instrukcijos ir naudojimo instrukcijose pateiktų eksploatavimo nurodymų laikymasis.

Asmenys, kurie gaminį naudoja ir atlieka jo techninę priežiūrą, turi būti su ja susipažinę ir informuoti apie galimus pavojus.

Atlikus gaminio modifikacijas, už su tuo susijusią žalą gamintojas neatsako.

Gaminį leidžiama eksploatuoti tik su gamintojo originaliomis dalimis ir priedais.

Laikykitės gamintojo saugos, darbo ir techninės priežiūros reikalavimų bei techniniuose duomenyse nurodytų matmenų.

Atkreipkite dėmesį į tai, kad mūsų gaminiai nėra skirti naudoti komerciniams, amatiniams arba pramoniniams tikslams. Mes neteikiame garantijos, kai gaminyje naudojamas komercinėse, amatininkų arba pramoninėse įmonėse arba panašioms darbams.

Gamintojas neatsako už žalą, patirtą naudojant ne pagal paskirtį arba netinkamai.

5. Saugos nurodymai

Bendrieji saugos nurodymai

- Gaminį naudoti vaikams draudžiama. Vaikai turėtų būti prižiūrimi, norint įsitikinti, kad jie nežais su gaminiumi.
- Šis gaminį leidžiama naudoti asmenims, kurių fiziniai, jutiminiai arba protiniai gebėjimai yra mažesni arba kuriems trūksta patirties ir žinių, jei jie jį naudos prižiūrimi arba bus instruktuoti, kaip saugiai naudoti gaminį, bei supras iš to kylančius pavojus.
- Su eksploatavimo instrukcija nesusipažinusiems asmenims naudoti gaminį draudžiama.

- Didelio slėgio valymo įrenginio negalima eksploatuoti neinstruktuotiems asmenims.
- Jei eksploatuojant atsiranda sutrikimas arba defektas, gaminį reikia iš karto išjungti ir ištraukti tinklo kištuką. Po to perskaitykite skyrių „Sutrikimų šalinimas“.

Darbas su gaminiumi

⚠ Atsargiai! Taip išvengsite nelaimingų atsitikimų ir sužalojimų:

Netinkamai naudojant didelio slėgio valymo įrenginys gali būti pavojingas. Srovės negalima nukreipti į asmenis, gyvūnus, aktyvią elektros įrangą arba į patį gaminį.

- Naudokite gaminį tik pastatytą ant lygaus ir stabilaus pagrindo.
- Nenukreipkite srovės į save arba kitus asmenis, norėdami išvalyti drabužius arba batus.
- Norėdami apsaugoti nuo atgal purškiančio vandens arba nešvarumų, vilkėkite tinkamus apsauginius drabužius ir dėvėkite apsauginius akinius.
- Nenaudokite gaminio, jei netoliese yra kitų asmenų, išskyrus, jei jie vilki apsauginius drabužius.
- Imkitės tinkamų priemonių, kad vaikai laikytųsi atstumo nuo veikiančio gaminio.
- Nenaudokite gaminio šalia degių skysčių arba dujų. Nesilaikant nurodymų, kyla gaisro arba sprogiamo pavojus.
- Nepurškite degių skysčių. Kyla sprogiamo pavojus.
- Po kontakto su valymo priemone nuplaukite ją gausiai švariu vandeniu.
- Laikykite gaminį sausoje ir vaikams nepasiekiamoje vietoje.

⚠ Atsargiai! Taip išvengsite gaminio pažeidimų ir su tuo susijusio asmenų sužalojimo:

- Nedirbkite su pažeistu, nesukomplektuotu arba be gamintojo sutikimo modifikuotu gaminiumi. Prieš pradėdami eksploatuoti paveskite specialistui patikrinti, ar yra reikalaujamos nuo elektros apsaugančios priemonės.
- Neeksploatuokite gaminio, jei yra pažeistas arba nesandarus prijungimo prie tinklo laidas, vandens įvadas arba kitos svarbios dalys, pavyzdžiui, aukšto slėgio žarna arba purškimo pistoletas.
- Apsaugokite gaminį nuo šalčio ir sausosios eigos.
- Aukšto slėgio žarnos, armatūros ir movos svarbios mašinų saugai. Naudokite tik gamintojo rekomenduojamas aukšto slėgio žarnas, armatūras ir movas.

- Mašinų saugai užtikrinti naudokite tik gamintojo originalias atsargines dalis arba jo leistas naudoti atsargines dalis.
- Gaminį atidaryti leidžiama tik įgaliotam kvalifikuotam elektrikui. Dėl remonto kreipkitės į mūsų techninės priežiūros centrą.

Elektros įrangos sauga

⚠ Atsargiai! taip išvengsite nelaimingų atsitikimų ir sužalojimų dėl elektros smūgių:

- Naudojant ilginamąjį laidą, kištukas ir jungtis turi būti atsparūs vandeniui.
- ⚠ Netinkami ilginamieji laidai gali būti pavojingi. Kyla asmenų sužalojimo dėl elektros smūgio pavojus.
- Apsaugokite kištukines elektros jungtis nuo drėgmės.
- kylant potvynio pavojui, kištukines jungtis montuokite nuo potvynio apsaugotoje srityje.
- Atkreipkite dėmesį į tai, kad tinklo įtampa sutaptų su duomenimis specifikacijų lentelėje.
- Tinklo jungtį leidžiama prijungti tik patyrusiam elektrikui. Ji turi atitikti IEC 60364-1 reikalavimus.
- Elektros jungtis turi prijungti elektrikas, laikydamasis visų vietos ir nacionalinių reikalavimų.
- Prijunkite gaminį tik prie kištukinio lizdo su RCD (Residual Current Device) su nedidesne nei 30 mA grįžimo srove.
- Prieš naudodami kaskart patikrinkite gaminį, prijungimo prie tinklo laidą ir kištuką, ar jie nepažeisti.
- Jei šio gaminio jungiamasis laidas yra pažeistas, jį privalo pakeisti gamintojas, jo klientų aptarnavimo tarnyba arba panašią kvalifikaciją turintis asmuo, kad būtų išvengta pavojų.
- Nenaudokite prijungimo prie tinklo laido, norėdami ištraukti kištuką iš kištukinio lizdo. Apsaugokite prijungimo prie tinklo laidą nuo karščio, alyvos ir aštrių briaunų.
- Niekada neneškite ir netvirtinkite gaminio už prijungimo prie tinklo laido.
- Netinkami ilginamieji kabeliai gali būti pavojingi. Jei naudojamas ilginamasis kabelis, jis turi būti tinkamas naudoti išorėje, o jungtis turi būti sausa ir būti virš žemės. Tam rekomenduojama naudoti kabelio būgną, užtikrinantį, kad kištukinis lizdas būtų bent 60 mm virš žemės. Patikrinkite kabelį, ar jis nepažeistas.
- Prieš atlikdami bet kokius darbus prie gamino, per darbo pertraukas ir kai gaminio nenaudojate ištraukite tinklo kištuką iš kištukinio lizdo.

- Ilginamieji laidai negali būti mažesnio nei 2 x 2,5 mm² skersmens.
- Norėdami apsaugoti nuo elektros smūgio, avėkite tvirtą avalynę.
- Norėdami apsaugoti nuo elektros smūgio, eksploatuokite gaminį tik stačioje, stovimoje padėtyje.
- Kai mašina paliekama be priežiūros, visada išjunkite tinklo skyriklij.

6. Liekamosios rizikos

Gaminys pagamintas pagal technikos lygį ir pažintas saugumo technikos taisykles. Tačiau dirbant galima pavienė liekamoji rizika.

Nors ir naudojant pagal paskirtį, galimi tam tikri liekamosios rizikos veiksniai. Dėl įrenginio konstrukcijos ir struktūros galimi tokie punktai:

- Pavojus sveikatai dėl elektros srovės, naudojant netinkamus elektros prijungimo laidus.
- Nenaudojant tinkamos klausos apsaugos, klausos sutrikdymas.
- Be to, nepaisant visų priemonių, kurių buvo imtasi, galima neakivaizdi liekamoji rizika.
- Liekamąsias rizikas galima sumažinti, jei bus laikomasi saugos nuorodų ir bus naudojama pagal paskirtį bei bus laikomasi visos naudojimo instrukcijos.
- Prieš atlikdami nustatymo arba techninės priežiūros darbus, atleiskite paleidimo mygtuką ir ištraukite tinklo kištuką.

Įspėjimas! Eksploatuojant šis elektrinis įrankis sudaro elektromagnetinį lauką. Tam tikromis aplinkybėmis šis laukas gali veikti aktyvius arba pasyvius medicininius implantus. Norint sumažinti rimtų arba mirtinų sužalojimų pavojų, prieš naudojant elektrinį įtaisą, asmenims su mediciniais implantais rekomenduojame pasikonsultuoti su savo gydytoju arba medicininių implantų gamintoju.

7. Techniniai duomenys

| | |
|------------------------------------|--------|
| Kintamosios srovės variklis | 230 V~ |
| Galia | 1400 W |
| Prijungimo prie tinklo laido ilgis | 5 m |
| Aukšto slėgio žarnos ilgis | 3 m |
| Svoris | 5,0 kg |
| Apsaugos klasė | II |
| Apsaugos laipsnis | IPX5 |

| | |
|--|------------------|
| Skaiciuotinis slėgis / darbinis slėgis (p) | 8 MPa / 80 bar |
| Maks. leistinas slėgis (p maks.) | 11 Mpa / 110 bar |
| Maks. tiekiamojo vandens slėgis (p maks.) | 1,2 Mpa / 12 bar |
| Maks. tiekiamojo vandens temperatūra (t maks.) | 50°C |
| Skaiciuotinis pratakos kiekis (Q) | 5,5 l/min |
| Max. pratakos kiekis (Qmax) | 6,5 l/min |

Pasilikame teisę atlikti techninius pakeitimus!

Triukšmas ir vibracija

⚠ **ĮSPĖJIMAS!** Triukšmas gali turėti didelės įtakos Jūsų sveikatai. Jei mašinos triukšmas viršija 85 dB, Jūs ir šalia esantys asmenys turi naudoti tinkamą klausos apsaugą.

Triukšmo ir vibracijos vertės buvo nustatytos pagal EN 60335-2-79.

Triukšmo vertės

| | |
|---|---------|
| Garso slėgio lygis L_{pA} | 74,6 dB |
| Neapibrėžtis K_{pA} | 3 dB |
| Garso galios lygis L_{WA} | 88,3 dB |
| Garantuotasis garso galios lygis L_{WA} | 92 dB |
| Neapibrėžtis K_{WA} | 3 dB |

Vibracijos parametrai

| | |
|------------------|------------------------|
| Vibracija, a_h | 2,089 m/s ² |
| Neapibrėžtis, K | 1,5 m/s ² |

Nurodytos bendrosios vibracijų spinduliuotės ir spinduliuojamojo triukšmo vertės buvo išmatuotos remiantis standartiniu bandymo metodu ir, norint palyginti elektrinį įrankį, ją galima naudoti su kitu.

Nurodytas triukšmo emisijos ir bendrąsias vibracijų spinduliuotės vertes taip pat galima naudoti, norint laikinai įvertinti apkrovą.

⚠ **ĮSPĖJIMAS!** Tikrojo elektrinio įrankio naudojimo metu triukšmo emisijos ir vibracijų spinduliuotės emisijos vertės gali skirtis nuo deklaruotų verčių, priklausomai nuo elektrinio įrankio naudojimo būdo, ypač, atsižvelgiant į apdorojamo ruošinio rūšį.

Pasistenkite, kad apkrova būtų kuo mažesnė. Priemonės pavyzdys: darbo laiko ribojimo priemonių pavyzdžiai. Čia reikia atsižvelgti į visas darbinio ciklo dalis (pavyzdžiui, į laiką, kurį elektrinis įrankis buvo išjungtas, ir į tokį laiką, kada jis nors ir yra įjungtas, tačiau veikia be apkrovos).

8. Išpakavimas

- Atidarykite pakuotę ir atsargiai išimkite gaminį.
- Nuimkite pakavimo medžiagą ir ištraukite pakavimo / transportavimo fiksatorius (jei yra).
- Patikrinkite, ar komplekte viskas yra.
- Patikrinkite gaminį ir priedus, ar transportuojant jie nebuvo pažeisti. Reklamacijų atveju nedelsdami informuokite tiekėją. Vėliau reklamacijos nebus pripažintos.
- Jei įmanoma, saugokite pakuotę, kol nepasibaigs garantinis laikotarpis.
- Prieš naudodami, pagal naudojimo instrukciją susipažinkite su gaminiu.
- Priedams bei greitai susidėvinčioms ir atsarginėms dalims naudokite tik originalias dalis. Atsarginių dalių įsigysite iš savo prekybos atstovo.
- Užsakydami nurodykite mūsų gaminių numerius bei gaminio tipą ir pagaminimo metus.

⚠ ĮSPĖJIMAS!

Gaminys ir pakavimo medžiagos nėra vaikų žaislas! Vaikams draudžiama žaisti su plastikiniais maišeliais, plėvelėmis ir mažomis dalimis! Pavojus praryti ir uždusti!

9. Prieš pradėdant eksploatuoti

Laikantis galiojančių reikalavimų, didelio slėgio valymo įrenginio be sistemos skyriklio negalima jungti prie geriamojo vandens tinklo. Naudokite tinkamą BA tipo sistemos skyriklį pagal EN 12729.

Sistemos skyrikliu bėgęs vanduo laikomas negeriamu. Sistemos skyriklį galima įsigyti specializuotos prekybos vietoje.

Sistemos skyriklis (atgalinio srauto vožtuvas) neleidžia vandeniui ir valymo priemonei grįžti atgal į vandentiekį.

- Vandeniui tiekti naudokite tik įprastą 1/2", mažiausiai 5 m ilgio sodo žarną. Neviršykite 30 m ilgio.
- Naudokite gaminį, prijungę prie mažiausiai 500 l/h našumo buitinio vandens jungties.

- Dėl integruotos vandens siurbimo funkcijos gaminį taip pat galima naudoti, nepriklausomai nuo vandentiekio (pvz., lietaus statinėje). Šią funkciją reikia naudoti tik su įsiurbimo žarna su filtro krepšiu. Įsiurbimo žarna su filtro krepšiu į komplektaciją neįeina.

10. Montavimas (1 + 2 pav.)

1. Pastatykite gaminį vertikaliai ant lygaus, tvirto paviršiaus.
2. Užmaukite lenktą rankeną (1) ant jungties gaminio viršuje ir pritvirtinkite ją dviem varžtais (20). Tam naudokite kryžminį atsuktuvą (neįeina į komplektaciją).
3. Pritvirtinkite aukšto slėgio žarnos (8) laikiklį dviem varžtais (20) galinėje įrenginio pusėje. Tam naudokite kryžminį atsuktuvą (neįeina į komplektaciją).
4. Užmaukite prijungimo prie tinklo laido laikiklį (2) ir priedų laikiklį (7) ant abiejų šoninių prijungimo taškų ant įrenginio.
5. Įkiškite aukšto slėgio žarnos (18) jungiamąjį kištuką į aukšto slėgio žarnos jungties purškimo pistoletą (16), o kitą jungiamąjį kištuką – į aukšto slėgio žarnos jungtį (6) taip, kad jie užsifiksuotų.
6. Norėdami atjungti aukšto slėgio žarną (18), aktyvinkite blokavimo mygtuką (17) ant purškimo pistoleto (13) ir blokavimo mygtuką (5) ant gaminio bei ištraukite aukšto slėgio žarną (18).
7. Užsukite vandens jungties (19) movą ant vandens jungties (9).
8. Naudokite sodo žarną su greitai išardoma jungtimi (į komplektaciją neįeina) ir prijunkite ją prie vandens jungties (19) movos.
9. Prijunkite antgalį (12) prie purškimo pistoleto (13), įkišdami ir įsukdami (kaištinę užsklandą).
10. Jei antgalis (12) sumontuotas, keičiamą purkštuką (10) sujunkite su antgalio (12). Tam įkiškite keičiamą purkštuką (10) į antgalį (12), kad jis užsifiksuotų. Norėdami nuimti keičiamą purkštuką (10), paspauskite purkštuko atblokavimo mygtuką (11) ant priekinio antgalio (12) galo ir nutraukite antgalį į priekį.

11. Eksploatacijos pradžia (1 + 2 pav.)

⚠ Dėmesio!

Prieš pradėdami eksploatuoti, gaminį būtinai iki galo sumontuokite!

Antgalių parinkimas

Pasirinkite tinkamą antgalį, atsižvelgdami į tai, kokį darbą reikės atlikti:

Keičiamas purkštukas (6): keičiamas purkštukas (10) dėl plokščios čiurkšlės ypač tinka paviršiams valyti. Sukdami purkštuko antgalį, galite nustatyti vandens čiurkšlės plotį.

11.1 Įjungimas

⚠ **ĮSPĖJIMAS! Atsižvelkite į purškiamos vandens čiurkšlės reaktyvumą į jėgą. Stovėkite stabiliai ir tvirtai laikykite purškimo pistoletą (13). Kitaip galite sužaloti kitus asmenis.**

⚠ **ĮSPĖJIMAS! Atsiradus vandens sistemos nesandarumų, nedelsdami išjunkite gaminį įj./išj. jungikliu (3) ir atjunkite gaminį nuo tinklo, atjungdami prijungimo prie tinklo laidą. Kyla elektros smūgio pavojus! Vėl prijunkite vandens jungtis.**

NUORODA: neeksploatuokite gaminio uždarę vandens čiaupą. Dėl sausosios eigos gaminys pažeidžiamas.

1. Įsitinkinkite, kad didelio slėgio valymo įrenginys išjungtas įj./išj. jungikliu (3).
2. Įkiškite tinklo kištuką į kištukinį lizdą.
3. Iki galo atidarykite vandens čiaupą.
4. Įj./išj. jungikliu (3) įjunkite gaminį. Visada įjunkite gaminį tik prijungę visas vandens linijas ir įsitikinę, kad jos sandarios. Variklis įsijungia, kol pasiekiamas reikalingas slėgis. Padidinus slėgį, variklis išsijungia.
5. Atblokuokite įjungimo svirtį (14) blokavimo mygtuku (15).
6. Paspauskite purškimo pistoleto (13) įjungimo svirtį (14). Gaminio variklis pasileidžia automatiškai.
7. Atleidus įjungimo svirtį (14), gaminys išsijungia, sistemoje išlieka didelis slėgis.

11.2 Eksploatavimo pabaiga

1. Įj./išj. jungikliu (3) išjunkite gaminį. Ištraukite tinklo kištuką.
2. Uždarykite vandens čiaupą.
3. Atjunkite didelio slėgio valymo įrenginį nuo vandens.
4. Paspauskite purškimo pistoleto (13) įjungimo svirtį (14), kad iš sistemos pašalintumėte esamą slėgį.

11.3 Automatinio įsiurbimo funkcija

Dėl integruotos vandens siurbimo funkcijos gaminį taip pat galima naudoti, nepriklausomai nuo vandentiekio (pvz., lietaus statinėje). Šią funkciją reikia naudoti tik su įsiurbimo žarna su filtro krepšiu (neįeina į komplektaciją).

⚠ **ĮSPĖJIMAS!** Paties gaminio negalima merkti į atvirą vandens šaltinį. Kyla asmenų sužalojimo dėl elektros smūgio pavojus.

1. Užmaukite įsiurbimo žarną su filtro krepšiu ant vandens jungties (19) movos.
2. Įkabinkite galą su filtro krepšiu į vandens ėmimo vietą. Atkreipkite dėmesį į tai, kad būtų pakankamos vandens atsargos ir būtų saugiai tiekiamas vanduo.
NUORODA: dėl sausosios eigos gaminys pažeidžiamas.
3. Pašalinkite antgalį (12) nuo purškimo pistoleto (13). Paspauskite purškimo pistoleto (9) įjungimo svirtį (22) ir tik tada įjunkite gaminį.
4. Gaminys pradeda siurbti vandenį ir gali išeiti oras.
5. Jei gaminyje nebėra oro, galite atleisti purškimo pistoleto (13) įjungimo svirtį (14). Tada pasirinktą antgalį galite prijungti prie purškimo pistoleto (13).
NUORODA: gaminys neturėtų stovėti aukščiau už vandens ėmimo vietą.

12. Transportavimas (1 pav.)

Lenkta rankena (1) galite patogiai transportuoti gaminį.

13. Valymas ir techninė priežiūra

⚠ **ĮSPĖJIMAS!** Prieš atlikdami darbus prie gaminio, ištraukite tinklo kištuką. Čia įeina prijungimas prie vandens tiekimo šaltinio arba bandymas pašalinti nesandarumą.

Dėl judančių dalių kyla elektros smūgio pavojus arba pavojus susižaloti.

13.1 Techninė priežiūra

Didelio slėgio valymo įrenginiui techninės priežiūros nereikia.

13.2 Valymas

⚠ **ĮSPĖJIMAS!** Nepurškite ant gaminio vandens ir nevalykite jo po tekančiu vandeniu. Kyla elektros smūgio pavojus ir gaminys gali būti pažeistas.

- Stenkitės, kad apsauginiai įtaisai, vėdinimo plyšiai ir variklio korpusas būtų kuo švaresni ir nedulkėti. Esant mažam slėgiui, nuvalykite gaminį švaria šluoste arba išpūskite suslėgtuoju oru.
- Rekomenduojame gaminį išvalyti iš karto po kiekvieno naudojimo.

- Reguliariai valykite gaminį drėgna šluoste su šiek tiek skystojo muilo. Nenaudokite valymo priemonių ir tirpiklių. Jie gali pažeisti plastikines gaminio dalis. Atkreipkite dėmesį į tai, kad į gaminio vidų nepatektų vandens. Patekus vandens, didėja elektros smūgio pavojus.

Svetimkūnius iš užsikišusių purkštukų galima pašalinti purkštukų valymo adata (21).

Norėdami pašalinti svetimkūnius, nuplaukite purkštukus vandeniu.

14. Laikymas (3 pav.)

- Laikykite gaminį ir jo priedus tamsioje, sausoje, apsaugotoje nuo šalčio ir vaikams nepasiekiamoje vietoje.
- Suvyniokite tinklo kabelį (4) ant prijungimo prie tinklo laido (2) laikiklio.
- Įstatykite priedus į priedų laikiklį (7), o aukšto slėgio žarną (18) – į aukšto slėgio žarnos laikiklį (8).
- Optimali laikymo temperatūra yra nuo 5 iki 30 °C.
- Laikykite gaminį originalioje pakuotėje.
- Uždenkite gaminį, kad apsaugotumėte jį nuo dulkių arba drėgmės.
- Laikykite naudojimo instrukciją prie gaminio.

15. Elektros prijungimas

Prijungtas elektros variklis yra parengtas naudoti. Jungtis atitinka tam tikras VDE ir DIN nuostatas. Kliento tinklo jungtis ir naudojamas ilginamasis laidas turi atitikti šiuos reikalavimus.

Svarbios nuorodos

Esant variklio perkrovai, jis išsijungia savaime. Jam atvėsus (trukmė skirtinga), variklį galima įjungti vėl.

Pažeistas elektros prijungimo laidas.

Dažnai pažeidžiama elektros prijungimo laidų izoliacija.

To priežastys gali būti:

- prispaudimo vietos, kai prijungimo laidai nutiesiami pro langus arba durų plyšius;
- sulenkimo vietos netinkamai pritvirtinus arba nutiesus prijungimo laidą;
- įpjovimo vietos pervažiavus prijungimo laidą;
- izoliacijos pažeidimai išplėšus iš sieninio kištukinio lizdo;
- įtrūkimai dėl izoliacijos senėjimo.

Tokių pažeistų elektros prijungimo laidų negalima naudoti ir dėl pažeistos izoliacijos jie yra pavojingi gyvybei. Reguliariai tikrinkite, ar elektros prijungimo laidai nepažeisti. Atkreipkite dėmesį į tai, kad tikrinant prijungimo laidus nekabotų ant elektros srovės tinklo.

Elektros prijungimo laidai turi atitikti tam tikras VDE ir DIN nuostatas. Naudokite jungiamuosius laidus su tokiu pačiu ženkliniu.

Žyma tipo pavadinime prijungimo kabelyje yra privaloma.

Kintamosios srovės variklis:

- Tinklo įtampa turi būti 220–240 V~.
- Ilginamųjų laidų iki 25 m ilgio skerspjūvis turi būti 1,5 kvadratinio milimetro.

Prijungimo būdas Y

Jeigu reikia pakeisti prijungimo prie tinklo laidą, tuomet tai privalo atlikti gamintojas arba jo atstovas, kad nekiltų pavojaus saugai.

16. Remontas ir atsarginių dalių užsakymas

Atlikę remonto arba techninės priežiūros darbus, įsitikinkite, ar sumontuotos visos su saugumo technika susijusios dalys ir ar jos nepriekaištingos būklės. Dalis, kuriomis galima susižaloti, laikykite kitiems asmenims ir vaikams nepasiekiamoje vietoje.

Dėmesio: pagal Atsakomybės už gaminį įstatymą neatsakoma už žalą, patirtą netinkamai remontuojant ir nenaudojant originalių atsarginių dalių.

Įgaliokite klientų aptarnavimo tarnybą arba įgaliotą specialistą. Atitinkami reikalavimai galioja ir priedų dalims.

Atsarginių dalių ir priedų įsigysite mūsų techninės priežiūros centre. Tam nuskenuokite tituliniam lape esantį QR kodą.

Jungtys ir remontas

Prijungti ir remontuoti elektros įrangą leidžiama tik kvalifikuotam elektrikui.

Kilus klausimų, nurodykite tolesnius duomenis:

- variklio srovės rūšį;
- duomenis iš įrenginio specifikacijų lentelės,
- duomenis iš variklio specifikacijų lentelės.

Atsarginių dalių užsakymas

Užsakant atsargines dalis, reikia nurodyti šiuos duomenis:

- Modelio pavadinimas
- Prekės kodas
- Specifikacijų lentelės duomenys

Atsarginės dalys / priedai

| Atsarginės dalys / priedai | Gaminio Nr. |
|----------------------------|-------------|
| Terasos valytuvas | 5907702701 |
| Valymo priemonių indas | 5907702704 |
| „Kärcher“ adapteris | 5907702706 |
| Vamzdžių valymo žarna | 5907702709 |
| Antgalis | 5907705006 |
| Keičiamas purkštukas | 5907702012 |
| Turbo purkštukas | 5907702013 |
| 90° turbo purkštukas | 5907702705 |
| Įsiurbimo rinkinys | 7907713708 |
| Rotacinis šepetys | 5907702703 |
| Plovimo šepetys | 5907702702 |

Techninės priežiūros informacija

Atkreipkite dėmesį į tai, kad šio gaminio toliau nurodytos dalys naudojant arba natūraliai dėvisi arba toliau nurodytų dalių reikia kaip vartojamųjų medžiagų.

Greitai susidėvinčios dalys*: angliniai šepetėliai, plovimo šepetys

* į komplektaciją privalomai neįeina!

17. Utilizavimas ir pakartotinis atgavimas

Pakavimo nuorodos



Pakavimo medžiagas galima perdirbti. Utilizuokite pakuotes, tausodami aplinką.

Nuorodos dėl Elektros ir elektronikos prietaisų įstatymo (vok. ElektroG)



Panaudotų elektros ir elektronikos prietaisų negalima mesti į buitines atliekas, juos reikia surinkti ir utilizuoti atskirai!

- Panaudotas baterijas arba akumuliatorius, kurie nėra fiksuotai sumontuoti sename prietaise, prieš atiduodant reikia išimti jų nepažeidžiant! Toks utilizavimas sureguliuotas Baterijų įstatyme.
- Elektros bei elektronikos prietaisų savininkai ar naudotojai yra teisiškai įpareigoti juos grąžinti po naudojimo.
- Galutinis naudotojas yra atsakingas už savo asmeninių duomenų ištrynimą iš utilizuojamo panaudoto įrenginio!
- Perbrauktos šiukšliadėžės simbolis reiškia, kad elektros ir elektronikos prietaisų negalima išmesti kartu su buitinėmis atliekomis.

- Elektros ir elektronikos prietaisus galima nemokamai grąžinti šiose vietose:
 - Viešosios atliekų šalinimo ar surinkimo vietos (pvz., savivaldybių pastatų kiemuose).
 - elektros prietaisų pardavimo vietose (stacionariose ir internetinėse), jei pardavėjai privalo juos priimti atgal arba tai padaryti siūlo savanoriškai.
 - Iki trijų vienos rūšies panaudotų elektros prietaisų, kurių krašto ilgis ne didesnis kaip 25 cm, galite nemokamai grąžinti gamintojui prieš tai neįsigydami naujo prietaiso iš gamintojo arba nuvežti į kitą įgaliotą surinkimo punktą savo vietovėje.
 - Dėl kitų papildomų gamintojų ir platintojų prekių priėmimo atgal sąlygų kreipkitės į atitinkamą klientų aptarnavimo tarnybą.
- Jei gamintojas pristato naują elektros prietaisą privačiam namų ūkiui, jis gali organizuoti nemokamą elektros prietaiso paėmimą galutinio naudotojo prašymu. Tam susisiekiate su gamintojo klientų aptarnavimo tarnyba.
- Šie teiginiai galioja tik prietaisams, parduodamiems Europos Sąjungos šalyse, kurioms taikoma Europos direktyva 2012/19/ES. Europos Sąjungai nepriklausančiose šalyse gali būti taikomos kitokios panaudotų elektros ir elektronikos prietaisų utilizavimo nuostatos.

18. Sutrikimų šalinimas

Tolesnėje lentelėje nurodyti klaidų požymiai ir aprašyta, kaip jas galima pašalinti, kai Jūsų gaminys blogai veiktų. Jei taip problemos nustatyti ir pašalinti negalite, kreipkitės į savo techninės priežiūros dirbtuves.

| Sutrikimas | Galima priežastis | Ką daryti? |
|---------------------------------|--|---|
| Dideli slėgio svyravimai. | Nešvarus arba užsikisęs purkštukas. | Praplaukite purkštuką vandeniu. Prireikus išvalykite purkštuko kiaurymę purkštukų valymo adata (21). |
| Gaminys nepasileidžia. | Gaminys išjungtas. Išjungtas įj./išj. jungiklis (3). | Įj./išj. jungikliu (3) įjunkite gaminį. |
| | Pažeistas prijungimo prie tinklo laidas. | Išjunkite gaminį ir atjunkite jį nuo tinklo. Patikrinkite prijungimo prie tinklo laidą, ar jis nepažeistas. Prireikus prijungimo prie tinklo laidą paveskite pakeisti įgaliotam specialistui. |
| | Klaidinga maitinimo įtampa. | Patikrinkite elektros įrangą, ar jos duomenys sutampa su duomenimis specifikacijų lentelėje. |
| Gaminyje nėra slėgio. | Linijoje sumažėjo slėgis. | Patikrinkite vandens tiekimą. |
| Nesandarumai vandens sistemoje. | Blogai prijungtos jungtys. | Išjunkite gaminį ir atjunkite jį nuo tinklo. Vėl prijunkite gaminį prie vandens linijų. |

Uz ražojuma attēloto simbolu skaidrojums

Simbolu izmantošanai šajā rokasgrāmatā jāvērs jūsu uzmanība uz iespējamajiem riskiem. Ir precīzi jāizprot drošības simboli un skaidrojumi, uz kuriem tie attiecas. Brīdinājumi paši par sevi nenovērš riskus un nevar aizvietot pareizos pasākumus, lai novērstu negadījumus.

| | |
|----------------------------|--|
| | <p>Brīdinājums! Lai mazinātu savainošanās risku, izlasiet lietošanas instrukciju.</p> |
| | <p>Lietojiet ausu aizsargus. Trokšņu iedarbība var izraisīt dzirdes zudumu.</p> |
| | <p>Lietojiet aizsargbrilles. Darba laikā radušās dzirksteles vai no ražojuma krītošas šķēpeles, skaidas un putekļi var izraisīt redzes zudumu.</p> |
| | <p>Ražojumu nedrīkst tieši pievienot pie koplietošanas dzeramā ūdens apgādes tīkla.</p> |
| | <p>Nevērsiet augstspiediena strūklu uz personām, dzīvniekiem, aktīvu elektrisko aprīkojumu vai pašu ražojumu.</p> |
| | <p>Aizsardzības klase II (dubultā izolācija)</p> |
| | <p>Ražojums atbilst spēkā esošajām Eiropas Direktīvām.</p> |
| <p>△ Ievērībai!</p> | <p>Šajā lietošanas instrukcijā vietas, kuras attiecas uz jūsu drošību, mēs esam aprīkojuši ar šādu zīmi.</p> |

Satura rādītājs:
Lappuse:

| | | |
|-----|---|-----|
| 1. | Ievads..... | 169 |
| 2. | Ražojuma apraksts (1 + 2. att.)..... | 169 |
| 3. | Piegādes komplekts (1. + 2. att.)..... | 169 |
| 4. | Noteikumiem atbilstoša lietošana..... | 170 |
| 5. | Drošības norādījumi | 170 |
| 6. | Atlikušie riski | 171 |
| 7. | Tehniskie raksturlielumi | 172 |
| 8. | Izpakošana..... | 172 |
| 9. | Pirms lietošanas sākšanas..... | 173 |
| 10. | Uzbūve (1. + 2. att.)..... | 173 |
| 11. | Lietošanas sākšana (1. + 2. att.)..... | 173 |
| 12. | Transportēšana (1. att.)..... | 174 |
| 13. | Tīrīšana un apkope..... | 174 |
| 14. | Glabāšana (3. att.)..... | 174 |
| 15. | Pieslēgšana elektrotīklam..... | 175 |
| 16. | Remonts un rezerves daļu pasūtīšana..... | 175 |
| 17. | Utilizācija un otrreizēja izmantošana | 176 |
| 18. | Traucējumu novēršana | 177 |
| 19. | Atbilstības deklarācija..... | 213 |

1. Ievads

Ražotājs:

Schepbach GmbH
Günzburger Straße 69
D-89335 Ichenhausen, Vācija

Godātais klient!

Vēlam prieku un izdošanos, strādājot ar šo jauno ražojumu.

Norāde!

Šī ražojuma ražotājs saskaņā ar spēkā esošo likumu par ražotāja atbildību par ražojumu kvalitāti nav atbildīgs par zaudējumiem, kas rodas šim ražojumam vai šī ražojuma dēļ saistībā ar:

- nepareizu lietošanu,
- lietošanas instrukcijas neievērošanu
- Trešo personu, nepilnvarotu speciālistu veiktiem labošanas darbiem
- Neoriģinālo rezerves daļu montāža un nomainīšana
- noteikumiem neatbilstošu lietošanu
- Elektroiekārtas atteici, neievērojot elektrības noteikumus un VDE noteikumus 0100, DIN 57113/VDE 0113

Ievērojiet!

Pirms montāžas un lietošanas sākšanas izlasiet visu lietošanas instrukcijas tekstu.

Šai lietošanas instrukcijai ir jāpalīdz jums iepazīt ražojumu un lietot tā noteikumiem atbilstošās izmantošanas iespējas.

Lietošanas instrukcijā ir sniegtas svarīgas norādes par drošu, lietpratīgu un ekonomisku darbu ar ražojumu, lai nepieļautu riskus, ietaupītu remonta izdevumus, samazinātu dīkstāves laikus un palielinātu ražojuma uzticamību un darbību.

Papildus šīs lietošanas instrukcijas drošības noteikumiem noteikti jāievēro attiecīgajā valstī spēkā esošie noteikumi par ražojuma lietošanu.

Glabājiet lietošanas instrukciju pie ražojuma plastikāta maisiņā, sargājot no netūrumiem un mitruma. Pirms darba sākšanas tā jāizlasa un rūpīgi jāievēro ikvienam operatoram.

Ar ražojumu drīkst strādāt tikai tās personas, kas pārzina ražojuma lietošanu un ir instruētas par riskiem, kas ir saistīti ar tā lietošanu.

Jāievēro noteiktais minimālais vecums.

Papildus šajā lietošanas instrukcijā sniegtajiem drošības norādījumiem un attiecīgās valsts īpašajiem noteikumiem jāievēro vispārārtītie tehniskie noteikumi par konstruktīvi identisku ražojumu lietošanu.

Mēs neuzņemamies atbildību par nelaimes gadījumiem vai zaudējumiem, kas rodas, ja neņem vērā šo instrukciju un drošības norādījumus.

2. Ražojuma apraksts (1 + 2. att.)

1. Priekšējais rokturis
2. Tīkla pieslēguma vada turētājs
3. Ieslēgšanas / izslēgšanas slēdzis
4. Tīkla barošanas kabelis
5. Bloķēšanas poga
6. Augstspiediena šļūtenes pieslēgums
7. Piederumu turētājs
8. Augstspiediena šļūtenes turētājs
9. Ūdens pieslēgums
10. Maināma sprausla
11. Sprauslas atbloķēšanas poga
12. Pīķis
13. Smidzināšanas pistole
14. Ieslēgšanas svira
15. Atbloķēšanas poga
16. Smidzināšanas pistoles augstspiediena šļūtenes pieslēgums
17. Bloķēšanas poga
18. Augstspiediena šļūtene
19. Ūdens pieslēguma savienojums
20. Skrūve
21. Sprauslas tīrīšanas adata

3. Piegādes komplekts (1. + 2. att.)

| Poz. | Skaitis | Apzīmējums |
|------|---------|---|
| | 1x | Elektriskais spiediena ūdens strūkļas tīrīšanas aparāts |
| 1 | 1x | Priekšējais rokturis |
| 2 | 1x | Tīkla pieslēguma vada turētājs |
| 7 | 1x | Piederumu turētājs |
| 8 | 1x | Augstspiediena šļūtenes turētājs |
| 10 | 1x | Maināma sprausla |
| 12 | 1x | Pīķis |
| 13 | 1x | Smidzināšanas pistole |
| 18 | 1x | Augstspiediena šļūtene |
| 19 | 1x | Ūdens pieslēguma savienojums |
| 20 | 4x | Skrūve |
| 21 | 1x | Sprauslas tīrīšanas adata |
| | 1x | Lietošanas instrukcija |

4. Noteikumiem atbilstoša lietošana

Elektrisko spiediena ūdens strūkļas tīrīšanas aparātu izmanto:

- ierīču, transportlīdzekļu, ēku, instrumentu, fasāžu, terašu, dārza instrumentu utt. tīrīšanai ar augstspiediena ūdens strūkļu.
- ar oriģinālajiem piederumiem un rezerves daļām.
- ievērojot tīrāmā objekta ražotāja norādes.

Ražojumu drīkst izmantot tikai tam paredzētajam mērķim. Ierīces lietošana citiem mērķiem ir uzskatāma par noteikumiem neatbilstošu. Par jebkāda veida bojājumiem vai savainojumiem, kas izriet no šādas lietošanas, ir atbildīgs lietotājs/operators un nevis ražotājs.

Paredzētajam mērķim atbilstoša lietošana ietver arī lietošanas instrukcijā minēto drošības noteikumu, kā arī montāžas instrukcijas un lietošanas norādījumu ievērošanu.

Personām, kas ražojumu izmanto un apkopj, jāpazīn ražojums un jābūt informētām par iespējamajiem riskiem.

Patvaļīga izmaiņu veikšana ražojumā pilnīgi atbrīvo ražotāju no atbildības par bojājumiem, kas radušies izmaiņu rezultātā.

Ražojumu drīkst lietot tikai ar ražotāja oriģinālajām daļām un oriģinālajiem piederumiem.

Jāievēro ražotāja drošības, darba un apkopes noteikumi, kā arī tehniskajos raksturlielumos minētie izmēri.

Ņemiet vērā, ka mūsu ražojumi atbilstoši noteikumiem nav konstruēti komerciālai, amatnieciskai vai rūpnieciskai izmantošanai. Mēs nesniedzam garantiju, ja ražojumu izmanto komerciālos, amatniecības vai rūpniecības uzņēmumos, kā arī līdzīgos darbos.

Ražotājs nav atbildīgs par bojājumiem, kurus izraisis noteikumiem neatbilstoša lietošana vai nepareiza vadība.

5. Drošības norādījumi

Vispārējie drošības norādījumi

- Ražojumu nedrīkst lietot bērni. Bērni jāuzrauga, lai nodrošinātu, ka viņi nerotaļājas ar ražojumu.
- Ražojumu var lietot personas ar samazinātām fiziskajām, uztveres vai garīgajām spējām vai ar pieredzes un zināšanu trūkumu, ja tās ir uzraudzītas vai bija instruētas par ražojuma drošo lietošanu un izprot no tās izrietošos riskus.

- Personas, kas nepazīn lietošanas instrukciju, nedrīkst lietot šo ražojumu.
- Spiediena ūdens strūkļas tīrīšanas aparātus nedrīkst lietot neinstruētas personas.
- Ja lietošanas laikā rodas kāds traucējums vai bojājums, nekavējoties jāizslēdz ražojums un jāatvieno tīkla kontaktspraudnis. Pēc tam izlasiet nodaļu "Traucējumu novēršana".

Darbs ar ražojumu

⚠ Uzmanību! Tā jūs nepieļausiet nelaimes gadījumus un savainojumus:

Spiediena ūdens strūkļas tīrīšanas aparāts nelietprātīgas lietošanas gadījumā var būt bīstams. Strūkļu nedrīkst vērst uz personām, dzīvniekiem, aktīvu elektrisko aprīkojumu vai pašu ražojumu.

- Lietojiet ražojumu tikai stāvus, uz līdzenas un stabilas pamatnes.
- Nevērsiet strūkļu uz sevi vai citiem, lai notīrītu apģērbus vai apavus.
- Lai pasargātos no atpakaļ smidzināmā ūdens vai neīfūriem, lietojiet piemērotu aizsargapģērbus un aizsargbrilles.
- Neizmantojiet ražojumu, ja citas personas atrodas sniedzamības rādiusā; izņemot gadījumus, ja viņas lieto aizsargapģērbus.
- Veiciet piemērotus pasākumus, lai ražojuma darbības laikā tam nepieķļūtu bērni.
- Nelietojiet ražojumu viegli uzliesmojošu šķidrumu vai gāzu tuvumā. Neievērošanas gadījumā pastāv ugunsbīstamība vai sprādzienbīstamība.
- Neizsmidziniet uzliesmojošus šķidrumus. Pastāv sprādzienbīstamība.
- Ja nonākat saskarē ar tīrīšanas līdzekļiem, noskalojiet tos ar pietiekamu tīrā ūdens daudzumu.
- Uzglabājiet ražojumu sausā un bērniem nesasniedzamā vietā.

⚠ Uzmanību! Šādi jūs nepieļausiet ražojuma bojājumus un, iespējams, no tā izrietošos miesas bojājumus:

- Nestrādājiet ar bojātu, nepilnīgu vai bez ražotāja piekrišanas pārveidotu ražojumu. Pirms lietošanas sākšanas ļaujiet speciālistam pārbaudīt, vai ir pieejami nepieciešamie elektriskie aizsardzības pasākumi.

- Nesāciet lietot ražojumu, ja tīkla pieslēguma vads, ūdens padeve vai citas svarīgas daļas, piem., augstspiediena šļūtene vai smidzināšanas pistole ir bojātas vai neblīvas.
- Sargiet ražojumu no sala un darbināšanas bez šķidruma.
- Augstspiediena šļūtenes, armatūra un savienojumi ir svarīgi ierīces drošībai. Izmantojiet tikai ražotāja ieteiktās augstspiediena šļūtenes, armatūru un savienojumus.
- Lai nodrošinātu ierīces drošību, izmantojiet tikai ražotāja oriģinālās rezerves daļas vai ražotāja atļautās rezerves daļas.
- Ražojuma atvēršana jāizpilda tikai pilnvarotam kvalificētam elektriķim. Remonta nepieciešamības gadījumā vienmēr vērsieties mūsu apkopes centrā.

Elektriskā drošība

⚠ Uzmanību! Tā jūs nepieļausiet nelaimes gadījumus un savainojumus, ko rada elektriskais trieciens:

- Izmantojot pagarinātāja vadu, kontaktspraudnim un savienojumam jābūt ūdensnecaurļaidīgiem.

⚠ Nepiemēroti pagarinātāja vadi var būt bīstami. Pastāv personu miesas bojājumu risks, ko rada elektriskais trieciens.

- Sargiet elektriskos spraudsavienojumus no slapjuma.
- Vai aplūšanas gadījumā spraudkontakti ir novietoti drošā vietā.
- Ievērojiet, lai tīkla spriegums sakristu ar norādēto datu plāksnītē.
- Tīkla pieslēgums jāveic pieredzējušam elektriķim un jāizpilda IEC 60364-1 prasības.
- Elektriskie pieslēgumi jāveic elektriķim saskaņā ar visiem vietējiem un nacionālajiem spēkā esošajiem noteikumiem.
- Pievienojiet ražojumu tikai pie kontaktligzdas, kura ir aprīkota ar RCD (Residual Current Device), ar atkrišanas strāvu, nepārsniedzot 30 mA.
- Pirms katras lietošanas pārbaudiet, vai ražojumam, tīkla pieslēguma vadam un kontaktspraudnim nav bojājumu.
- Ja tiek sabojāts šī ražojuma savienošanas vads, ražotājam vai tā klientu servisam, vai tamlīdzīgi kvalificētai personai tas jānomaina, lai nepieļautu bīstamību.
- Neizmantojiet tīkla pieslēguma vadu, lai atvienotu kontaktspraudni no kontaktligzdas. Sargājiet tīkla pieslēguma vadu no karstuma, eļļas un asām šķautnēm.

- Nekad ražojuma pārvešanai vai piestiprināšanai neizmantojiet tīkla pieslēguma vadu.
- Nepiemēroti pagarinātāja kabeļi var būt bīstami. Ja izmanto pagarinātāja kabeļi, tam jābūt piemērotam izmantošanai ārpus telpām, un savienojumam jābūt sausam un jāatrodas virs pamatnes. Ir ieteicams šim nolūkam izmantot kabeļa spoli, kas kontaktligzdu notur vismaz 60 mm virs pamatnes. Pārbaudiet, vai kabelim nav bojājumu.
- Pirms jebkādu darbu veikšanas pie ražojuma, kā arī darba pārtraukumos un nelietošanas laikā atvienojiet tīkla kontaktspraudni no kontaktligzdas.
- Pagarinātāja vadi nedrīkst būt ar mazāku šķērssriegzumu kā 2 x 2,5 mm².
- Aizsardzībai pret elektrisko triecienu valkājiet stingrus apavus.
- Aizsardzībai pret elektrisko triecienu lietojiet ražojumu vienīgi vertikālā stāvus pozīcijā.
- Vienmēr izslēdziet tīkla atvienotāju, ja ierīci atstāj bez uzraudzības.

6. Atlikušie riski

Ražojums ir konstruēts atbilstoši tehniskās attīstības līmenim un atzītiem drošības tehnikas noteikumiem. Tomēr darba laikā var rasties daži atlikušie riski.

Arī lietojot ierīci atbilstoši paredzētajam mērķim, nevar pilnībā izslēgt noteiktus atlikušā riska faktoros. Saisītībā ar ierīces konstrukciju un uzbūvi var rasties šādi riski:

- Veselības apdraudējums, ko rada strāva, izmantojot nepienācīgus elektropieslēguma vadus.
- dzirdes bojājumi, ja nelieto piemērotus ausu aizsargus;
- Turklāt, neskatoties uz visiem veiktajiem piesardzības pasākumiem, var pastāvēt atlikušie riski, kas nav acīmredzami.
- Atlikušos riskus var minimizēt, ja kopā ievēro "Drošības norādījumus" un "Noteikumiem atbilstošu lietošanu", kā arī lietošanas instrukciju.
- Pirms regulēšanas vai apkopes darbiem atlaidiet iedarbināšanas taustiņu un atvienojiet tīkla spraudni.

Brīdinājums! Šis elektroinstrumenta darba laikā rada elektromagnētisko lauku. Šis lauks noteiktos apstākļos var traucēt aktīvo vai pasīvo medicīnisko implantu darbību. Lai mazinātu nopietnu vai nāvējošu savainojumu risku, personām ar medicīniskajiem implantiem pirms elektroinstrumenta lietošanas ieteicams konsultēties ar ārstu un ražotāju.

7. Tehniskie raksturlielumi

| | |
|---|------------------|
| Maiņstrāvas motors | 230 V~ |
| Jauda | 1400 W |
| Tīkla pieslēguma vada garums | 5 m |
| Augstspiediena šļūtenes garums | 3 m |
| Svars | 5,0 kg |
| Aizsardzības klase | II |
| Aizsardzības pakāpe | IPX5 |
| Aplēses spiediens / darba spiediens (p) | 8 MPa / 80 bar |
| Maks. pieļaujamais spiediens (p max) | 11 MPa / 110 bar |
| Maks. pieplūdes spiediens (p max) | 1,2 MPa / 12 bar |
| Maks. pieplūdes temperatūra (T in max) | 50°C |
| Aplēses caurplūdes daudzums (Q) | 5,5 l/min |
| Max. caurplūdes daudzums (Qmax) | 6,5 l/min |

Paturētas tiesības veikt tehniskas izmaiņas!

Troksnis un vibrācija

△ BRĪDINĀJUMS! Troksnis var radīt smagas sekas jūsu veselībai. Ja ierīces troksnis pārsniedz 85 dB, lietojiet jūs un personas, kas atrodas tuvumā, piemērotus ausu aizsargus.

Trokšņa un vibrācijas vērtības noteiktas atbilstoši standarta EN 60335-2-79 prasībām.

Trokšņa raksturlielumi

| | |
|--|---------|
| Skaņas spiediena līmenis L_{pA} | 74,6 dB |
| Kļūda K_{pA} | 3 dB |
| Skaņas jaudas līmenis, L_{WA} | 88,3 dB |
| Garantētais skaņas jaudas līmenis L_{WA} | 92 dB |
| Kļūda K_{WA} | 3 dB |

Vibrāciju raksturlielumi

| | |
|-----------------|------------------------|
| Vibrācija a_n | 2,089 m/s ² |
| Kļūda K | 1,5 m/s ² |

Norādītā vibrācijas kopējā vērtība un trokšņa emisijas vērtība ir mērītas saskaņā ar standartizētu pārbaudes metodi, un tās var izmantot elektroinstrumenta salīdzināšanai ar citām ierīcēm.

Norādīto trokšņa emisijas vērtību un norādīto vibrācijas kopējo vērtību var izmantot arī slodzes sākotnējai novērtēšanai.

△ BRĪDINĀJUMS! Trokšņa emisijas un vibrācijas emisijas vērtība var atšķirties no norādītajām vērtībām elektroinstrumenta faktiskās lietošanas laikā atkarībā no elektroinstrumenta izmantošanas veida, it sevišķi, kāds darba materiāla veids tiek apstrādāts.

Mēģiniet noturēt pēc iespējas mazāku slodzi. Piemēra pasākumi: darba laika ierobežošana. Turklāt jāņem vērā visas darba cikla daļas

(piemēram, laiki, kuros elektroinstrumenti ir izslēgti, un tādi, kad tas ir ieslēgts, bet darbojas bez slodzes).

8. Izpakošana

- Atveriet iepakojumu un uzmanīgi izņemiet ražojumu.
- Noņemiet iepakojuma materiālu, kā arī iepakojuma un transportēšanas stiprinājumus (ja tādi ir).
- Pārbaudiet, vai piegādes komplekts ir pilnīgs.
- Pārbaudiet, vai ražojumam un piederumiem transportēšanas laikā nav radušies bojājumi. Ja ir kādi iebildumi, nekavējoties sazinieties ar starpnieku. Vēlākas reklamācijas netiek atzītas.
- Ja iespējams, uzglabājiet iepakojumu līdz garantijas termiņa beigām.
- Pirms lietošanas iepazīstieties ar ražojumu, izmantojot lietošanas instrukciju.
- Piederumiem, kā arī dilstošām detaļām un rezerves daļām izmantojiet tikai oriģinālās detaļas. Rezerves daļas saņemsiēt savā tirdzniecības uzņēmumā.
- Pasūtījumos norādiet mūsu preces numurus, kā arī ražojuma tipu un izgatavošanas gadu.

△ BRĪDINĀJUMS!

Ražojuma un iepakojuma materiāls nav rotaļlietas! Bērni nedrīkst rotaļāties ar plastikāta maisiņiem, plēvēm un sīkām detaļām! Pastāv norīšanas un nosmakšanas risks!

9. Pirms lietošanas sākšanas

Atbilstoši spēkā esošajiem noteikumiem spiediena ūdens strūkļas tīrīšanas aparātu nekad nedrīkst lietot pie dzeramā ūdens apgādes tīkla bez sistēmas sadalītāja. Ir jāizmanto sistēmas sadalītājs atbilstoši EN 12729 tipam BA.

Ūdens, kas izplūdis caur sistēmas sadalītāju, tiek klasificēts kā dzeršanai nederīgs. Sistēmas sadalītāju var iegādāties specializētā tirdzniecības uzņēmumā.

Sistēmas sadalītājs (pretvārsts) novērš ūdens un tīrīšanas līdzekļa atpakaļplūsmu dzeramā ūdens cauruļvadā.

- Ūdens padevei izmantojiet standarta 1/2" dārza šļūteni vismaz 5 m garumā. Nedrīkst pārsniegt 30 m garumu.
- Lietojiet ražojumu pie mājas ūdens pieslēguma ar vismaz 500 l/h padeves ražīgumu.
- Jūs varat lietot ražojumu arī neatkarīgi no ūdensvada (piemēram, lietusūdens savākšanas tvertne), izmantojot iebūvēto ūdens iesūkšanas funkciju. Šī funkcija jālieto vienīgi ar iesūkšanas šļūteni ar filtramentu. Iesūkšanas šļūtene ar filtramentu nav iekļauta piegādes komplektā.

10. Uzbūve (1. + 2. att.)

1. Novietojiet ražojumu vertikāli uz līdzenas, stingras virsmas.
2. Uzbūdiel priekšējo rokturi (1) uz savienojuma vietas ražojuma augšpusē no nostipriniet to, izmantojot divas skrūves (20). Šim nolūkam izmantojiet krustveida skrūvgriezi (nav iekļauts piegādes komplektā).
3. Nostipriniet augstspiediena šļūtenes turētāju (8) ierīces mugurpusē, izmantojot divas skrūves (20). Šim nolūkam izmantojiet krustveida skrūvgriezi (nav iekļauts piegādes komplektā).
4. Uzspraudiet tīkla pieslēguma vada turētāju (2) un piederumu turētāju (7) ierīces abos sānu savienošanas punktos.
5. Ievietojiet augstspiediena šļūtenes (18) savienotājspraudni smidzināšanas pistoles augstspiediena šļūtenes pieslēgumā (16) un otru savienotājspraudni augstspiediena šļūtenes pieslēgumā (6), tā ka tas nofiksējas.
6. Lai atvienotu augstspiediena šļūteni (18), nospiediet fiksācijas pogu (17) uz smidzināšanas pistoles (13) un fiksācijas pogu (5) uz ražojuma un izvelciet ārā augstspiediena šļūteni (18).

7. Uzskrūvējiet ūdens pieslēguma savienojumu (19) uz ūdens pieslēguma (9).
8. Izmantojiet dārza šļūteni ar ātrjaucamo savienojumu (nav iekļauts piegādes komplektā) un savienojiet to ar ūdens pieslēguma savienojumu (19).
9. Savienojiet pīķi (12) ar smidzināšanas pistoli (13), iespraužot un iegriezot to (bajonetsavienojums).
10. Ja pīķis (12) ir uzstādīts, savienojiet maināmo sprauslu (10) ar pīķi (12). Ievietojiet maināmo sprauslu (10) pīķī (12), tā ka tā nofiksējas. Lai noņemtu maināmo sprauslu (10), nospiediet sprauslas atbloķēšanas pogu (11) pīķa (12) priekšgalā un novelciet uzliktni virzienā uz priekšu.

11. Lietošanas sākšana (1. + 2. att.)

△ Ievēribai!

Pirms lietošanas sākšanas obligāti pilnībā samontējiet ražojumu!

Uzliktnu izvēle

Izvēlieties piemērotu uzliktni atkarībā no jūsu izpildāmā darba:

Maināma sprausla (6): Maināmā sprausla (10) ar savu plakano strūklu ir īpaši piemērota virsmu tīrīšanai. Griežot sprauslas uzgali, jūs varat noregulēt ūdens strūkļas platumu.

11.1 Ieslēgšana

△ BRĪDINĀJUMS! Ievērojiet izplūstošās ūdens strūkļas atsitiena spēku. Ieņemiet stabilu pozīciju un stingri noturiet smidzināšanas pistoli (13). Citādi jūs varat savainoties vai savainot citas personas.

△ BRĪDINĀJUMS! Ja ūdensvada sistēmā rodas neblīvas vietas, nekavējoties izslēdziet ražojumu ar ieslēgšanas / izslēgšanas slēdzi (3) un atvienojiet ražojuma tīkla pieslēguma vadu no tīkla. Pastāv risks, ko rada elektriskais trieciens! Sāciet atkārtoti pievienot ūdens pieslēgumus.

NORĀDE! Nelietojiet ražojumu ar aizvērtu ūdens krānu. Darbība tukšgaitā rada ražojuma bojājumu.

1. Pārļecinieties, vai spiediena ūdens strūkļas tīrīšanas aparāts ir izslēgts ar ieslēgšanas / izslēgšanas slēdzi (3).
2. Ievietojiet tīkla kontaktspraudni kontaktlīdždā.
3. Pilnīgi atveriet ūdens krānu.

- Ieslēdziet ražojumu ar ieslēgšanas / izslēgšanas slēdzi (3). Vienmēr ieslēdziet ražojumu tikai tad, kad esat pievienojis visus ūdensvadus, un tie ir hermētiski. Motors ieslēdzas, līdz ir izveidots nepieciešamais spiediens. Pēc spiediena izveides motors izslēdzas.
- Atbloķējiet ieslēgšanas sviru (14), izmantojot fiksācijas pogu (15).
- Nospiediet smidzināšanas pistoles (13) ieslēgšanas sviru (14). Ražojuma motors sāk darboties automātiski.
- Atlaižot ieslēgšanas sviru (14) izslēdziet ražojumu, augstspiediens sistēmā saglabājas.

11.2 Režīma pabeigšana

- Izslēdziet ražojumu ar ieslēgšanas / izslēgšanas slēdzi (3). Atvienojiet tīkla kontaktspraudni.
- Aizveriet ūdens krānu.
- Atvienojiet spiediena ūdens strūkļas tīrīšanas aparātu no ūdens apgādes.
- Nospiediet smidzināšanas pistoles (13) ieslēgšanas sviru (14), lai samazinātu sistēmā esošo spiedienu.

11.3 Pašiesūkšanas funkcija

Jūs varat lietot ražojumu arī neatkarīgi no ūdensvada (piemēram, lietusūdens savākšanas tvertne), izmantojot iebūvēto ūdens iesūkšanas funkciju. Šī funkcija jālieto vienīgi ar iesūkšanas šļūteni ar filtrlementu (nav iekļautas piegādes komplektā).

⚠ BRĪDINĀJUMS! Ražojumu nedrīkst iegremdēt atklātā ūdensgūtvē. Pastāv personu miesas bojājumu risks, ko rada elektriskais trieciens.

- Uzspraudiet iesūkšanas šļūteni ar filtrlementu uz ūdens pieslēguma savienojuma (19).
 - Iekabiniet galu ar filtrlementu ūdens ņemšanas vietā. Ievērojiet pietiekamu ūdens rezervi un drošu ūdens apgādi.
- NORĀDE!** Darbība tukšgaitā rada ražojuma bojājumu.
- Noņemiet pīķi (12) no smidzināšanas pistoles (13). Nospiediet smidzināšanas pistoles (9) ieslēgšanas sviru (22) un tikai pēc tam ieslēdziet ražojumu.
 - Ražojums sāk iesūkt ūdeni, un gaiss var izplūst.
 - Ja ražojumā vairs nav gaisa, varat atlaist smidzināšanas pistoles (13) ieslēgšanas sviru (14). Jūs varat savienot uzlikti pēc savas izvēles ar smidzināšanas pistolī (13).

NORĀDE! Ražojumam nevajadzētu atrasties augstāk par ūdens ņemšanas vietu.

12. Transportēšana (1. att.)

Ar priekšējo rokturi (1) jūs varat ērti transportēt ražojumu.

13. Tīrīšana un apkope

⚠ BRĪDINĀJUMS! Pirms jebkādiem darbiem ražojumā atvienojiet tīkla kontaktspraudni. Pie tiem pieder arī pievienošana pie ūdens padeves vai neblīvo vietu novēršanas mēģinājums.

Pastāv elektriskā triecienu risks vai savainošanās risks, ko rada kustīgas daļas.

13.1 Apkope

Spiediena ūdens strūkļas tīrīšanas aparātam nav nepieciešama apkope.

13.2 Tīrīšana

⚠ BRĪDINĀJUMS! Neapsmidziniet ražojumu ar ūdeni un netīriet to zem tekoša ūdens. Pastāv strāvas triecienu risks, un ražojums varētu tikt bojāts.

- Uzturiet aizsargmehānismus, gaisa spraugas un motora korpusu tīru no putekļiem un netīrumiem, cik vien tas ir iespējams. Noberziet ražojumu ar tīru drānu vai izpūtiet to ar zema spiediena saspiesto gaisu.
- Iesakām ražojumu notīrīt uzreiz pēc katras lietošanas reizes.
- Regulāri tīriet ražojumu ar mitru drānu un nedaudz ziepju pastas. Neizmantojiet tīrīšanas līdzekļus vai šķīdinātājus; tie var sabojāt ražojuma plastmasas detaļas. Uzmaniet, lai ražojuma iekšienē nevarētu iekļūt ūdens. Ūdens iekļūšana palielina elektriskā triecienu risku.

Svešķermeņus no aizsprostotas sprauslas jūs varat izņemt, izmantojot sprauslas tīrīšanas adatu (21).

Papildus izskalojiet sprauslas ar ūdeni, lai novērstu svešķermeņus.

14. Glabāšana (3. att.)

- Glabājiet ražojumu un tā piederumus tumšā, sausā un no sala drošā, kā arī bērniem nepieejamā vietā.
- Uztiniet tīkla barošanas kabeli (4) uz tīkla pieslēguma vada turētāja (2).
- Nolieciet piederumus piederumu turētājā (7) un augstspiediena šļūteni (18) augstspiediena šļūtenes turētājā (8)
- Ieteicamā glabāšanas temperatūra ir 5-30°C.

- Uzglabājiet ražojumu oriģinālajā iepakojumā.
- Apsedziet ražojumu, lai to pasargātu no putekļiem vai mitruma.
- Uzglabājiet lietošanas instrukciju pie ražojuma.

15. Pieslēgšana elektrotīklam

Uzstādītais elektromotors ir pievienots darbam gatavā veidā. Pieslēgums atbilst attiecīgajiem VDE un DIN noteikumiem. Klienta tīkla pieslēgumam un izmantotajam pagarinātāja vadam jāatbilst šiem noteikumiem.

Svarīgas norādes

Motora pārslodzes gadījumā tas patstāvīgi izslēdzas. Pēc atdzišanas (laiks var būt atšķirīgs) motoru var atkārtoti ieslēgt.

Bojāts elektropieslēguma vads.

Elektropieslēguma vadiem bieži rodas izolācijas bojājumi.

To iemesli var būt šādi:

- saspiešanas vietas, ja pieslēguma vadi stiepijas caur logu vai durvju ailu;
- pārlocījuma vietas pieslēguma vada nepareizas nostiprināšanas vai izvietošanas dēļ;
- griezumuma vietas pieslēguma vada pārbraukšanas dēļ;
- izolācijas bojājumi, izraujot no sienas kontaktligzdas;
- plaisas izolācijas novecošanas dēļ.

Šādus bojātus elektropieslēguma vadus nedrīkst izmantot, un izolācijas bojājumu dēļ tie ir bīstami dzīvībai. Regulāri pārbaudiet savienošanas vadus, vai tiem nav bojājumu. Ievērojiet, lai pārbaudes laikā savienošanas vads nebūtu pievienots elektrotīklam.

Elektropieslēguma vadiem jāatbilst attiecīgajiem VDE un DIN noteikumiem. Izmantojiet tikai savienošanas vadus ar tādu pašu marķējumu.

Tipa marķējuma uzdrukātais teksts uz savienošanas vada ir obligāts.

Mainstrāvas motors:

- Tīkla spriegumam jābūt 220 - 240 V~.
- Līdz 25 m gariem pagarinātāja vadiem jābūt ar 1,5 kvadrātmilimetru šķērsriezumu.

Pievienošanas veids Y

Ja ir nepieciešama tīkla pieslēguma vada nomaīņa, tad tā jāizpilda ražotājam vai tā jāpārstāvim, lai nepieļautu drošības apdraudējumus.

16. Remonts un rezerves daļu pasūtīšana

Pēc labošanas darba vai apkopes pārliecinieties, vai ir piestiprinātas un ir nevainojamā stāvoklī daļas, kas attiecas uz drošības tehniku. Savainojumiem bīstamās daļas uzglabājiet citām personām un bērniem nepieejamā vietā.

Ievērībai! Saskaņā ar Likumu par ražotāja atbildību par ražojumu kvalitāti ražotājs nav atbildīgs par bojājumiem, kas radušies nelietpratīgu labošanas darbu vai oriģinālo rezerves daļu neizmantošanas dēļ. Vērsieties klientu servisā vai pie pilnvarota speciālista. Atbilstoši nosacījumi attiecas arī uz piederumiem.

Rezerves daļas un piederumus varat saņemt mūsu servisa centrā. Šim nolūkam noskenējiet titullapā esošo kvadrāt kodu.

Pieslēgumi un remonts

Elektroiekārtas pieslēgumus un labošanas darbus drīkst veikt tikai kvalificēts elektriķis.

Jautājumu gadījumā norādiet šādus datus:

- motora strāvas veids;
- ierīces datu plāksnītē norādītie dati;
- motora datu plāksnītē norādītie dati.

Rezerves daļu pasūtīšana

Veicot rezerves daļu pasūtīšanu, vajadzētu norādīt šādu informāciju:

- Modeļa apzīmējums
- Preces numurs
- Datu plāksnītē norādītie dati

Rezerves daļas / piederumi

| | |
|----------------------------|------------|
| Terases tīrītājs | 5907702701 |
| Tīrīšanas līdzekļa tvertne | 5907702704 |
| Kärcher adapteris | 5907702706 |
| Cauruļu tīrīšanas šļūtene | 5907702709 |
| Pīķis | 5907705006 |
| Maināma sprausla | 5907702012 |
| Turbosprausla | 5907702013 |
| 90° turbosprausla | 5907702705 |
| Iesūkšanas komplekts | 7907713708 |
| Rotējošā suka | 5907702703 |
| Mazgāšanas suka | 5907702702 |

Preces Nr.

Servisa informācija

Jāievēro, ka šim ražojumam šādas daļas ir pakļautas lietošanas vai dabiskajam nodilumam, vai šādas daļas ir nepieciešamas kā patērējamie materiāli.

Nodilstošās detaļas*: ogles sukuks, mazgāšanas suka

* nav obligāti iekļauts piegādes komplektā!

17. Utilizācija un otrreizēja izmantošana

Norādes par iepakojumu



Iepakojuma materiāli ir pārstrādājami. Utilizējiet iepakojumus atbilstoši apkārtējās vides prasībām.

Norādes par Vācijas elektrisko un elektronisko iekārtu likumu (ElektroG)



Nolietotās elektriskās un elektroniskās iekārtas nedrīkst izmest sadzīves atkritumos, bet gan tās jānodod šķirošanas vai utilizācijas punktā!

- Nolietotās baterijas vai akumulatori, kas nav nekustīgi iebūvēti nolietotajās iekārtās, pirms nodošanas jāizņem bez sagraušanas! To utilizāciju regulē Vācijas likums par baterijām.
- Elektrisko un elektronisko iekārtu īpašniekiem vai lietotājiem ir uzlikts par pienākumu pēc lietošanas tās nodot likumā noteiktajā kārtībā.
- Gala lietotājs patstāvīgi ir atbildīgs par savu personālo datu dzēšanu no utilizējamajās nolietotās iekārtās!
- Nosvītrotā atkritumu konteiners simbols nozīmē, ka elektriskās un elektroniskās iekārtas nedrīkst izmest sadzīves atkritumos.
- Nolietotās elektriskās un elektroniskās iekārtas var nodot bez maksas šādās vietās:
 - Publiski-tiesiskās utilizācijas vai savākšanas vietas (piem., komunālie būvlaukumi).
 - Elektroiekārtu pārdošanas vietas (stacionāri un tiešsaistē), ja tirdzniecības uzņēmumiem ir uzlikts par pienākumu veikt pieņemšanu atpakaļ, vai tie sniedz šādu pakalpojumu brīvprātīgi.
 - Līdz trim nolietotām elektroiekārtām atbilstoši katram iekārtas veidam, kuru malas garums ir maksimāli 25 centimetri, varat bez jaunas iekārtas iepriekšējas iegādes no ražotāja bez maksas nodot pie ražotāja vai kādā citā pilnvarotā savākšanas vietā jūsu tuvumā.
 - Citas ražotāja un izplatītāja papildu pieņemšanas atpakaļ prasības uzzināsi attiecīgajā klientu servisā.

- Ja ražotājs veic jaunas elektroiekārtas piegādi privātai mājsaimniecībai, tas var ierosināt nolietotās elektroiekārtas bezmaksas savākšanu pēc gala lietotāja pieprasījuma. Šim nolūkam sazinieties ar ražotāja klientu servisu.
- Šie apgalvojumi attiecas tikai uz ierīcēm, kas tiek uzstādītas un pārdošanas Eiropas Savienības dalībvalstīs, un kas ir pakļautas Eiropas Direktīvas 2012/19/ES prasībām. Valstīs, kas nav Eiropas Savienības dalībvalstis, var būt spēkā no šīm atšķirīgas prasības attiecībā uz nolietoto elektrisko un elektronisko iekārtu utilizāciju.







18. Traucējumu novēršana

Turpmākajā tabulā ir parādītas kļūdu pazīmes un aprakstīts, kā jūs varat tās novērst, ja jūsu ražojums nedarbojas pareizi. Ja jūs tādā veidā nevarat lokalizēt un novērst problēmu, vēršieties tuvākajā servisa darbnīcā.

| Traucējums | Iespējamais cēlonis | Novēršana |
|-----------------------------------|--|---|
| Spēcīgas spiediena svārstības. | Piesārņota vai aizsprostota sprausla. | Izskalojiet sprauslu ar ūdeni. Pēc vajadzības iztīriet sprauslas urbumu, izmantojot sprauslas tīrīšanas adatu (21). |
| Ražojums nedarbojas. | Ražojums izslēgts. Ieslēgšanas / izslēgšanas slēdzis (3) izslēgts. | Ieslēdziet ražojumu ar ieslēgšanas / izslēgšanas slēdzi (3). |
| | Bojāts tīkla pieslēguma vads. | Izslēdziet ražojumu un atvienojiet to no tīkla. Pārbaudiet, vai tīkla pieslēguma vadam nav bojājumu. Ja nepieciešams, uzticiet tīkla pieslēguma vadu nomainīt pilnvarotajam speciālistam. |
| | Kļūdaina elektroapgāde. | Pārbaudiet elektroiekārtu, vai tās dati sakrīt ar norādēm datu plāksnītē. |
| Ražojumā nav spiediena. | Spiediena cauruļvadā kritums. | Pārbaudiet ūdens apgādi. |
| Nebīvas vietas ūdensvada sistēmā. | Pieslēgumi nav pareizi uzstādīti. | Izslēdziet ražojumu un atvienojiet to no tīkla. Atkārtoti pievienojiet ražojumu pie ūdensvadiem. |

Förklaring av symbolerna på produkten

Användningen av symboler i den här handboken ska göra dig uppmärksam på eventuella risker. Säkerhetssymbolerna och förklaringarna som anges i samband med dessa måste förstås. Varningarna i sig undanröjer inga risker och kan inte ersätta lämpliga åtgärder för att förebygga olyckor.

| | |
|---|---|
|  | <p>Varning - läs instruktionsmanualen för att minska risken för personskada.</p> |
|  | <p>Använd ett hörselskydd. Buller kan orsaka hörselskador.</p> |
|  | <p>Använd skyddsglasögon. Om gnistor uppstår under arbetet eller det yr splitter, spån och damm från produkten kan det orsaka synförlust.</p> |
|  | <p>Produkten får inte anslutas direkt till dricksvattennätet.</p> |
|  | <p>Rikta inte högtrycksstrålen mot personer, djur, aktiv elektrisk utrustning eller mot produkten själv.</p> |
|  | <p>Skyddsklass II (dubbelisolering)</p> |
|  | <p>Produkten uppfyller kraven i gällande europeiska direktiv.</p> |
| <p>⚠ Observera!</p> | <p>I denna instruktionsmanual har vi försett ställen som berör din säkerhet med denna symbol.</p> |

| Innehållsförteckning: | Sida: |
|---|--------------|
| 1. Inledning | 180 |
| 2. Produktbeskrivning (bild 1 + 2)..... | 180 |
| 3. Leveransomfång (bild 1 + 2)..... | 180 |
| 4. Avsedd användning | 181 |
| 5. Säkerhetsanvisningar | 181 |
| 6. Restrisker..... | 182 |
| 7. Tekniska specifikationer | 182 |
| 8. Uppackning..... | 183 |
| 9. Före idrifttagning | 183 |
| 10. Montering (bild 1 + 2)..... | 184 |
| 11. Starta (bild 1 + 2)..... | 184 |
| 12. Transport (bild 1)..... | 185 |
| 13. Rengöring och underhåll | 185 |
| 14. Lagring (bild 3)..... | 185 |
| 15. Elektrisk anslutning..... | 185 |
| 16. Reparation och reservdelsbeställning..... | 186 |
| 17. Avfallshantering och återvinning | 186 |
| 18. Felsökning..... | 187 |
| 19. Försäkran om överensstämmelse | 213 |

1. Inledning

Tillverkare:

Scheppach GmbH
Günzburger Straße 69
D-89335 Ichenhausen

Bästa kund!

Vi hoppas att du får mycket glädje och nytta av din nya produkt.

Info:

Tillverkaren av denna produkt ansvarar enligt gällande produktansvar inte för skador som kan uppstå på produkten eller genom produkten:

- Vid felaktig behandling.
- Om instruktionsmanualen inte följs
- Reparationer genom utomstående, obehöriga fackspecialister
- Vid byte och montering av reservdelar som inte är original
- felaktig användning
- Avbrott hos den elektriska anläggningen om man inte följer de elektriska föreskrifterna och VDE-bestämmelserna 0100, DIN 57113/VDE 0113

Tänk på följande:

Läs hela texten i bruksanvisningen innan montering och idrifttagning.

Denna instruktionsmanual är avsedd att underlätta för dig att lära känna produkten och att utnyttja alla avsedda användningar.

Instruktionsmanualen innehåller viktiga anvisningar om hur du arbetar säkert, fackmannamässigt och ekonomiskt med produkten. Den informerar om hur du undviker faror, håller nere reparationskostnader och stilletidstider samt hur du ökar produktens tillförlitlighet och livslängd.

Utöver denna instruktionsmanuals säkerhetsbestämmelser måste även föreskrifterna beaktas som gäller produktens användning i ditt land.

Bevara denna instruktionsmanual vid produkten, i en plastficka som skyddar den mot smuts och fukt. Bruksanvisningen måste läsas och följas av all operatörspersonal innan arbetet påbörjas.

Endast personer som utbildats i produktens användning, och som informerats om riskerna som finns, får arbeta med produkten.

Minsta ålder måste beaktas.

Förutom säkerhetsanvisningarna i denna instruktionsmanual och de landsspecifika föreskrifterna måste man också beakta allmänt vedertagna tekniska regler för driften av identiska produkter.

Vi tar inget ansvar för olyckor eller skador som orsakats av underlåtenhet att följa beskrivningen och säkerhetsinstruktionerna.

2. Produktbeskrivning (bild 1 + 2)

1. Bygelhandtag
2. Hållare för nätanslutningskabel
3. Till-/Från-brytare
4. Nätkabel
5. Låsknapp
6. Anslutning högtryckssläng
7. Hållare för tillbehör
8. Hållare för högtryckssläng
9. Vattenanslutning
10. Ställbart munstycke
11. Upplåsningsknapp munstycke
12. Lans
13. Sprutpistol
14. Tillkopplingsspak
15. Upplåsningsknapp
16. Högtrycksslänganslutning sprutpistol
17. Låsknapp
18. Högtryckssläng
19. Koppling vattenanslutning
20. Skruv
21. Rengöringsnål för munstycke

3. Leveransomfång (bild 1 + 2)

| Pos. | Antal | Beteckning |
|------|-------|---------------------------------|
| | 1x | Eldriven högtryckstvätt |
| 1 | 1x | Bygelhandtag |
| 2 | 1x | Hållare för nätanslutningskabel |
| 7 | 1x | Hållare för tillbehör |
| 8 | 1x | Hållare för högtryckssläng |
| 10 | 1x | Ställbart munstycke |
| 12 | 1x | Lans |
| 13 | 1x | Sprutpistol |
| 18 | 1x | Högtryckssläng |
| 19 | 1x | Koppling vattenanslutning |
| 20 | 4x | Skruv |

| | | |
|----|----|-----------------------------|
| 21 | 1x | Rengöringsnål för munstycke |
| | 1x | Driftmanual |

4. Avsedd användning

Den eldrivna högtryckstvätten används:

- för rengöring av maskiner, fordon, konstruktioner, verktyg, fasader, terrasser, trädgårdsredskap osv med högtrycksvattenstråle.
- med tillbehörs- och reservdelar i original.
- under beaktande av tillverkarens uppgifter om föremålet som ska rengöras.

Produkten får endast användas på avsett sätt. Varje användning därutöver är inte ändamålsenlig. För skador eller personskador till följd av detta ansvarar användaren/operatören och inte tillverkaren.

I den avsedda användningen ingår också att man följer säkerhetsanvisningen liksom monteringsanvisningen och driftanvisningar i bruksanvisningen.

Personer som använder och underhåller produkten måste veta hur den fungerar och känna till möjliga risker. Vid förändringar på produkten undantas tillverkaren helt från ansvar och skador som beror på detta. Produkten får bara användas med originaldelar och originaltillbehör från tillverkaren.

Tillverkarens säkerhets-, arbets- och underhållsanvisningar samt de mått som anges i den tekniska specifikationen måste följas.

Observera att våra produkter inte är konstruerade för kommersiell, hantverksmässig eller industriell användning. Vi lämnar ingen garanti när produkten används i kommersiella eller industriella verksamheter liksom liknande verksamheter.

Tillverkaren ansvarar inte för skador som orsakas av felaktig hantering eller felaktig användning.

5. Säkerhetsanvisningar

Allmänna säkerhetsanvisningar

- Produkten får inte användas av barn. Barn bör hållas under uppsikt för att säkerställa att de inte leker med produkten.
- Produkten kan användas av personer med minskad fysisk, sensorisk eller mental förmåga eller med bristande erfarenhet och kunskap, om de har hållits under uppsikt eller har instruerats i säker användning av produkten och förstår riskerna i samband med detta.

- Personer som inte har läst bruksanvisningen får inte använda produkten.
- Högtryckstvättar får inte användas av ej instruerade personer.
- Om en störning eller en defekt uppstår under drift ska produkten genast kopplas från och nätstickkontakten dras ut. Läs sedan kapitlet störningsavhjälpning.

Arbeta med produkten

⚠ Försiktighet! Så undviker du olyckor och personskador:

Högtryckstvättar kan vara farliga vid olämplig användning. Strålen får inte riktas mot personer, djur, aktiv elektrisk utrustning eller mot produkten själv.

- Använd endast produkten stående och på ett jämnt och stabilt underlag.
- Rikta inte strålen mot andra eller dig själv för att rengöra klädsel eller skodon.
- Bär lämplig skyddsklädsel och lämpliga skyddsglasögon som skydd mot vattenstänk eller smuts.
- Använd inte produkten om andra personer befinner sig inom räckvidden, såvida de inte bär skyddsklädsel.
- Tillämpa lämpliga åtgärder för att hålla barn borta från en påslagen produkt.
- Använd inte produkten i närheten av brännbara vätskor eller gaser. Om inte detta efterföljs finns risk för brand eller explosion.
- Spruta inga brännbara vätskor. Det finns en explosionsrisk.
- Om du kommer i kontakt med rengöringsmedel, spola med riklig mängd rent vatten.
- Förvara produkten på en torr plats och utom räckhåll för barn.

⚠ Försiktighet! Så undviker du skador på produkten och eventuella personskador som beror på detta:

- Arbeta inte med en produkt som är skadad, ofullständig eller som har byggts om utan tillverkarens tillstånd. Inför idrifttagning, låt en specialist kontrollera att erforderliga elektriska skyddsåtgärder har vidtagits.
- Starta inte produkten om nätslutningskabeln, vattentillförseln eller andra viktiga delar som högtrycksslangen eller sprutpistolen är skadade resp. otäta.
- Skydda produkten mot frysgrader och torrkorning.

- Högtrycksslangar, armaturer och kopplingar är viktiga för maskinsäkerheten. Använd endast högtrycksslangar, armaturer och kopplingar som tillverkaren rekommenderar.
- Använd endast originalreservdelar från tillverkaren eller reservdelar godkända av tillverkaren för att säkerställa maskinens säkerhet.
- Endast en behörig elektriker får öppna produkten. Kontakta alltid vårt servicecenter avseende reparationer.

Elsäkerhet

⚠ **Försiktighet! Så undviker du olyckor och personsador på grund av elstöt:**

- Om en förlängningskabel används måste kontakt och koppling vara vattentäta.

⚠ Olämpliga förlängningskablar kan vara farliga. Det finns risk för personsador på grund av elstöt.

- Skydda de elektriska insticksanslutningarna mot väta.
- Vid översvämningrisk ska stickanslutningarna föras in i det översvämningssäkra området.
- Se till att nätspänningen motsvarar den som anges på märskylten.
- Nätanslutningen måste göras av en erfaren elektriker och uppfylla kraven i IEC 60364-1.
- Elektriska anslutningar måste göras av en elektriker i överensstämmelse med alla lokalt och nationellt gällande föreskrifter.
- Anslut maskinen endast till ett eluttag med RCD (Residual Current Device) som har en utlösningström på inte mer än 30 mA.
- Kontrollera inför varje användning att produkten, nätanslutningskabeln och kontakten inte uppvisar några skador.
- Om anslutningskabeln till den här produkten skadas måste den bytas ut av tillverkaren eller dennes kundservice eller av en person med liknande kvalifikationer för att undvika fara.
- Använd inte nätanslutningskabeln för att dra ut kontakten ur eluttaget. Skydda nätanslutningskabeln mot hetta, olja och vassa kanter.
- Bär inte eller häng upp produkten i nätanslutningskabeln.
- Olämpliga förlängningskablar kan vara farliga. Om en förlängningskabel används måste den vara lämplig för utomhusbruk samt anslutningen måste vara torr och ligga ovanför marken. För detta rekommenderas att använda en kabeltrumma som håller eluttaget minst 60 mm över marken. Kontrollera om kabeln är skadad.

- Dra ut nätstickkontakten ur eluttaget innan arbete utförs på produkten, under raster och när den inte används.
- Förlängningskablar får inte ha mindre diameter än $2 \times 2,5 \text{ mm}^2$.
- Bär rejäla skor som skydd mot elstöt.
- För att skydda produkten mot elstöt, använd den endast stående upprätt.
- Koppla alltid från nätränskiljaren om maskinen lämnas oövervakad.

6. Restrisker

Produkten är konstruerad enligt senaste teknik och vedertagna säkerhetstekniska regler. Trots detta kan det uppstå vissa restrisker vid arbetet.

Trots korrekt användning går det inte att helt eliminera vissa kvarstående riskfaktorer. Följande riskpunkter kan uppstå på grund av maskinens konstruktion och utförande:

- Hälsofara på grund av ström vid användning av icke korrekta elanslutningsledningar.
- Hörselskador, om inte lämpligt hörselskydd används.
- Trots alla vidtagna åtgärder kan det finnas restrisker som inte är uppenbara.
- Restrisker kan minimeras genom att säkerhetsanvisningar och ändamålsenlig användning liksom bruksanvisningen beaktas i sin helhet.
- Innan du gör några justerings- eller underhållsarbeten, släpper du upp startknappen och drar ut nätstickkontakten.

Varning! Elverktyg alstrar ett elektromagnetiskt fält under drift. Under vissa förhållanden kan fältet störa aktiva eller passiva medicinska implantat. För att minska risken för dödsfall eller allvarliga skador rekommenderar vi därför personer med medicinska implantat till att höra med sin läkare och kontakta tillverkaren av det medicinska implantatet innan verktyget används.

7. Tekniska specifikationer

| | |
|---------------------------|--------|
| Växelströmsmotor | 230 V~ |
| Effekt | 1400 W |
| Längd nätanslutningskabel | 5 m |
| Längd högtrycksslang | 3 m |
| Vikt | 5,0 kg |
| Skyddsklass | II |

| | |
|------------------------------------|------------------|
| Skyddstyp | IPX5 |
| Nominellt tryck / arbetstryck (p) | 8 MPa / 80 bar |
| Max. tillåtet tryck (p max) | 11 MPa / 110 bar |
| Max. matningstryck (p max) | 1,2 MPa / 12 bar |
| Max. matningstemperatur (T in max) | 50°C |
| Nominellt flöde (bild Q) | 5,5 l/min |
| Max. flöde (Qmax) | 6,5 l/min |

Med förbehåll för tekniska ändringar!

Buller och vibration

⚠ WARNING! Buller kan ha allvarlig inverkan på din hälsa. Om maskinbullret överskrider 85 dB ska du och personer som befinner sig i närheten bära lämpligt hörselskydd.

Buller- och vibrationsvärdena fastställdes enligt EN 60335-2-79.

Typvärden buller

| | |
|------------------------------------|---------|
| Ljudtrycksnivå L_{pA} | 74,6 dB |
| Osäkerhet K_{pA} | 3 dB |
| Ljudeffektnivå L_{WA} | 88,3 dB |
| Garanterad ljudeffektnivå L_{WA} | 92 dB |
| Osäkerhet K_{WA} | 3 dB |

Typvärden vibrationer

| | |
|-------------------|------------------------|
| Vibrationer a_h | 2,089 m/s ² |
| Osäkerhet K | 1,5 m/s ² |

Det angivna totalvärdet för vibrationer och det angivna bulleremissionsvärdet har uppmätts med ett standardiserat testförfarande och kan användas för att jämföra ett elverktyg med ett annat.

Det angivna bulleremissionsvärdet och det angivna totalvärdet för vibrationer kan också användas för en preliminär uppskattning av belastningen.

⚠ WARNING! Bulleremissionerna och vibrations-emissionsvärdet kan avvika från de angivna värdena under den faktiska användningen beroende på hur elverktyget används, och påverkas framför allt av vilken typ av arbetsstycke som bearbetas.

Försök att hålla en så låg belastning som möjligt. Exempel på åtgärder: arbetstidens begränsning. Här ska hänsyn tas till alla delar

av driftcykeln (till exempel de tider när elverktyget är avstängt och när det visserligen är startat men körs utan belastning).

8. Uppackning

- Öppna förpackningen och ta ut produkten försiktigt.
- Ta bort förpackningsmaterialet, förpacknings-/ och transportsäkringar (om det finns).
- Kontrollera att leveransomfånget är fullständigt.
- Kontrollera produkten och tillbehör för transportskadorna. Vid reklamationer måste transportören genast meddelas. Senare reklamationer kan inte behandlas.
- Om möjligt, förvara förpackningen fram till utgången av garantiperioden.
- Bekanta dig med produkten innan bruk med hjälp av instruktionsmanualen.
- Använd bara originaldelar till tillbehören och till slit- och reservdelarna. Reservdelar hittar du hos din fackhandlare.
- Ange våra artikelnummer och produkttyp samt tillverkningsår vid beställningar.

⚠ WARNING!

Produkt och förpackningsmaterial är inga leksaker! Barn får inte leka med plastpåsar, folie och smådelar! Risk för kvävning eller andra skador!

9. Före idrifttagning

I enlighet med gällande föreskrifter får högtryckstvätten aldrig användas i dricksvattennätet utan systemavskiljare. Använd en lämplig systemavskiljare enligt IEC 12729 typ BA.

Vatten som har runnit genom en systemavskiljare anses odrickbart. Systemavskiljare finns i fackhandeln.

En systemavskiljare (återflödesskydd) förhindrar återflöde av vatten och rengöringsmedel till dricksvattenledningen.

- Använd en vanlig 1/2" trädgårdsslang med minst 5 m längd för vattentillförseln. En längd på 30 m får inte överskridas.
- Använd produkten vid en hushållsvattenanslutning med minst 500 l/h flödes hastighet.

- Produkten kan även användas oberoende av en vattenledning (t.ex. regntunna) via den integrerade vatteninsugningsfunktionen. Den här funktionen ska endast användas med en insugningsslang med filterkorg. En insugningsslang med filterkorg ingår inte i leveransomfånget.

10. Montering (bild 1 + 2)

1. Ställ produkten lodrätt på en jämn och stadig yta.
2. Skjut på bygelhandtaget (1) på anslutningen på produktens översida och fäst det med två skruvar (20). Använd då en stjärnskruvmejsel (ingår inte i leveransomfånget).
3. Fäst hållaren för högtrycksslangen (8) med två skruvar (20) på apparatens baksida. Använd då en stjärnskruvmejsel (ingår inte i leveransomfånget).
4. Stick på hållaren för nätanslutningskabel (2) och hållaren för tillbehör (7) på de båda sidoanslutningspunkterna på apparaten.
5. Stick in en av kopplingskontaktarna på högtrycksslangen (18) i högtrycksslanganslutning sprutpistol (16) och den andra kopplingskontakten i anslutning högtrycksslang (6) så att de hakar fast.
6. För att ta bort högtrycksslangen (18), aktivera låsknappen (17) på sprutpistolen (13) och låsknappen (5) på produkten och dra ut högtrycksslangen (18).
7. Skruva på kopplingen för vattenanslutningen (19) på vattenanslutningen (9).
8. Använd en trädgårdsslang med snabbkoppling (ingår inte i leveransomfånget) och anslut denna till kopplingen för vattenanslutningen (19).
9. Anslut lansens (12) till sprutpistolen (13) genom att sticka på den och vrida på den (bajonettlås).
10. Om lansens (12) är monterad, anslut det ställbara munstycket (10) till lansens (12). Stick då in det ställbara munstycket (10) i lansens (12) så att det hakar fast. För att ta bort det ställbara munstycket (10), tryck på upplåsningsknapp munstycke (11) på den främre änden av lansens (12) och dra av tillbehöret framåt.

11. Starta (bild 1 + 2)

⚠ Observera!

Montera klart hela maskinen innan idrifttagning!

Val av tillbehör

Välj ett lämpligt tillbehör beroende på arbetet som ska utföras:

Ställbart munstycke (6): Med sin platta stråle lämpar sig det ställbara munstycket (10) särskilt för ytrengringar. Ställ in vattenstrålens bredd genom att vrida på munstycksspetsen.

11.1 Påslagning

⚠ VARNING! Tänk på den utträngande vattenstrålens rekylkraft. Se till att stå säkert och håll ordentligt i sprutpistolen (13). Annars kan du skada dig själv eller andra personer.

⚠ VARNING! Vid otätheter i vattensystemet, koppla genast från produkten via Till-/Från-brytaren (3) och skilj produktens nätanslutningskabel från nätet. Det finns risk för elstöt! Börja åter med att ansluta vattenanslutningarna.

ANVISNING: Driv inte produkten med stängd vattenkran. Torrkörning leder till att produkten skadas.

1. Säkerställ att högtryckstvätten är fränkopplad via Till-/Från-brytaren (3).
2. Stick in nätstickkontakten i eluttaget.
3. Öppna vattenkranen fullständigt.
4. Koppla till produkten via Till-/Från-brytaren (3). Koppla inte till produkten förrän alla vattenledningar är anslutna och är täta. Motorn kopplas till fram till dess att nödvändigt tryck har uppnåtts. Efter tryckökningen kopplas motorn från.
5. Lås upp tillkopplingsspaken (14) med hjälp av låsknappen (15).
6. Tryck på tillkopplingsspaken (14) på sprutpistolen (13). Produktens motor startar automatiskt.
7. Genom att släppa tillkopplingsspaken (14) kopplas produkten från; högtrycket i systemet kvarstår.

11.2 Avsluta driften

1. Koppla från produkten via Till-/Från-brytaren (3). Dra ur nätstickkontakten.
2. Stäng vattenkranen.
3. Skilj högtryckstvätten från vattentillförseln.
4. Tryck på tillkopplingsspaken (14) på sprutpistolen (13) för att minska det befintliga trycket i systemet.

11.3 Självinsugningsfunktion

Produkten kan även användas oberoende av en vattenledning (t.ex. regntunna) via den integrerade vatteninsugningsfunktionen. Den här funktionen ska endast användas med en insugningsslang med filterkorg (ingår inte i leveransomfånget).

⚠ WARNING! Produkten får inte sänkas ned i den öppna vattenkällan. Det finns risk för personskador på grund av elstöt.

1. Stick på insugningsslangen med filterkorg på koppling vattenanslutning (19).
2. Häng änden med filterkorgen på vattentappstället. Se till att det finns tillräckligt med vatten och en säker vattentillförsel.

ANVISNING: Torrkörning leder till att produkten skadas.

3. Ta bort lansen (12) från sprutpistolen (13). Tryck på tillkopplingsspaken (22) på sprutpistolen (9) och koppla först då till produkten.
4. Produkten börjar att suga in vatten och luften kan läcka ut.
5. Om det inte längre finns någon luft i produkten går det att släppa tillkopplingsspaken (14) på sprutpistolen (13). Det går att ansluta valfritt tillbehör till sprutpistolen (13).

ANVISNING: Produkten ska inte stå högre än vattentappstället.

12. Transport (bild 1)

Med hjälp av bygelhandtaget (1) kan produkten transporteras bekvämt.

13. Rengöring och underhåll

⚠ WARNING! Dra ut nätstickkontakten före alla arbeten på produkten. Detta gäller även när du ansluter till vattentillförseln eller försöker att åtgärda otätheter.

Det finns risk för elstöt och personskador på grund av rörliga delar.

13.1 Underhåll

Högtryckstvätten är underhållsfri.

13.2 Rengöring

⚠ WARNING! Produkten får inte spolras med vatten och får inte rengöras under rinnande vatten. Det finns risk för elstöt och produkten kan skadas.

- Se till att skyddsutrustningar, ventilationsöppningar och motorhus är så fria från damm och smuts som möjligt. Torka av produkten med en ren trasa, eller blås ren den med tryckluft med lågt tryck.
- Vi rekommenderar att produkten rengörs direkt efter varje användning.

- Rengör produkten regelbundet med en fuktig trasa och lite såpa. Använd inga rengörings- eller lösningsmedel. De skulle kunna angripa produktens plastdelar. Var noga med att inget vatten kan ta sig in i produktens inre. Vatten som tränger in ökar risken för elstöt.

Tag bort främmande föremål från igensatta munstycken med rengöringsnålen för munstycket (21).

Skölj munstyckena med vatten för att få bort det främmande föremålet.

14. Lagring (bild 3)

- Lagra produkten och dess tillbehör på en mörk, torr och frostfri plats som inte är tillgänglig för barn.
- Linda upp nätkabeln (4) på hållaren för nätanslutningskabeln (2).
- Förvara tillbehöret på hållaren för tillbehör (7) och högtrycksslangen (18) på hållaren för högtrycksslang (8)
- Den optimala lagertemperaturen ligger mellan 5 och 30 °C.
- Förvara produkten i originalförpackningen.
- Täck över produkten för att skydda den mot damm eller fukt.
- Förvara bruksanvisningen vid produkten.

15. Elektrisk anslutning

Den installerade elmotorn är ansluten så att den är redo för drift. Anslutningen motsvarar tillämpliga VDE- och DIN-bestämmelser. Kundens nätanslutning liksom den använda förlängningskabeln måste motsvara dessa föreskrifter.

Viktiga anvisningar

Vid överbelastning av motorn stängs den av automatiskt. Efter en avkylningstid (tidsmässigt olika) kan motorn återigen slås på.

Skadad elanslutningsledning.

På elektriska anslutningsledningar uppstår ofta isolations-skador.

Orsaker till detta kan vara:

- tryckställen när anslutningsledningar förs genom fönster- eller dörröppningar.
- Knäckställen genom felaktig fastsättning eller styrning av anslutningsledningen.
- Snittställen genom att anslutningsledningen körts över.

- Isolationsskador genom ryck ur vägguttaget.
- sprickor genom isolationens åldring.

Sådana skadade elanslutningsledningarna får inte användas och är på grund av isolationsskadorna livsfarliga. Kontrollera regelbundet anslutningsledningarna för skador. Se upp så att anslutningsledningen inte är ansluten till elnätet vid kontrollen.

Elektriska anslutningsledningarna måste motsvara tillämpliga VDE- och DIN-bestämmelser. Använd endast anslutningsladdar med samma märkning.

Enligt föreskrift ska typbeteckningen vara tryckt på anslutningskabeln.

Växelströmsmotor:

- Nätspänningen måste vara 220–240 V~.
- Förlängningsledningar upp till 25 m längd måste ha ett tvärsnitt på 1,5 kvadratmillimeter.

Anslutningstyp Y

Om det behövs byte av nätanslutningskabel måste detta göras av tillverkaren eller dennes representant för att undvika eventuella säkerhetsrisker.

16. Reparation och reservdelsbeställning

Efter reparation eller underhåll, övertyga dig om att alla säkerhetsrelaterade delar är fästa och i perfekt skick. Förvara delar med risk för skador utom räckhåll för andra människor och barn.

Obs: Enligt lagen om produktansvar tas inget ansvar för skador orsakade av felaktiga reparationer eller om originaldelar inte används.

Kontakta kundtjänst eller en auktoriserad fackman. Detsamma gäller tillbehör.

Du kan få reservdelar och tillbehör från vårt servicecenter. För att göra detta, skanna QR-koden på förstasidan.

Anslutningar och reparationer

Anslutningar och reparationer av elektrisk utrustning får endast utföras av kvalificerade elektriker.

Ange följande uppgifter om du har frågor:

- Motorns strömtyp
- Märkskyltens uppgifter
- Motoruppgifter på typskylten

Reservdelsbeställning

Vid beställning av reservdelar ska följande uppgifter anges:

- Modellbeteckning
- Artikelnummer
- Uppgifter på typskylten

Reservdelar/tillbehör

| Reservdelar/tillbehör | Artikelnr |
|---------------------------|------------|
| Terasstvätt | 5907702701 |
| Rengöringsmedelsbehållare | 5907702704 |
| Kärcher adapter | 5907702706 |
| Rörrengöringsslang | 5907702709 |
| Lans | 5907705006 |
| Ställbart munstycke | 5907702012 |
| Turbomunstycke | 5907702013 |
| 90° turbomunstycke | 5907702705 |
| Insugningsatts | 7907713708 |
| Roterande borste | 5907702703 |
| Tvättborste | 5907702702 |

Serviceinformation

Tänk på att produktens följande delar slits naturligt eller under bruk, eller att följande delar används som förbrukningsmaterial.

Slitdelar*: Kolborstar, tvättborste

* Ingår inte obligatoriskt i leveransomfånget!

17. Avfallshantering och återvinning

Anvisningar beträffande förpackningen



Förpackningsmaterialen kan återvinnas. Avfallshandla förpackningar miljövänligt.

Anvisningar beträffande den tyska lagen om distribution, återtagning och miljövänlig avfallshantering av elektriska och elektroniska apparater (Elektro- und Elektronikgerätegesetz - ElektroG)



Uttjänta elektriska och elektroniska apparater ska inte kastas i hushållssoporna utan lämnas till separat insamling respektive avfallshantering!

- Uttjänta vanliga och uppladdningsbara batterier, som inte är fast monterade i den uttjänta apparaten, måste tas ut utan skador före överlämningen! Batteriers avfallshantering regleras i batterilagstiftningen.
- Innehavare respektive användare av elektriska och elektroniska apparater är enligt lagstiftning förpliktade till återlämning efter apparaternas användning.

- Slutanvändaren ansvarar själv för raderingen av de egna personuppgifterna på den uttjänta apparat som ska avfallshanteras!
- Symbolen med den överkryssade soptunnan betyder att uttjänta elektriska och elektroniska apparater inte får kastas i hushållssoporna.
- Uttjänta elektriska och elektroniska apparater kan lämnas avgiftsfritt på följande ställen:
 - Offentliga avfallshandlings- respektive samlingsställen (t.ex. kommunala återvinningsenheter).
 - Inköpsställen för elektriska apparater (stationära och online), om handlare är skyldiga att ta emot eller frivilligt erbjuder detta.
 - Man kan kostnadsfritt lämna upp till tre uttjänta elektriska apparater per apparattyp, med en kantlängd på maximalt 25 centimeter, hos tillverkaren utan att först köpa en ny apparat av denne, eller lämna dem till ett annat auktoriserat samlingsställe på närmare håll.
- Kontakta respektive kundservice för information om tillverkarnas och distributörernas övriga, kompletterande villkor för återlämning.
- Om tillverkaren levererar en ny elektrisk apparat till ett privat hushåll kan denne ordna med avgiftsfri hämtning av den uttjänta elektriska apparaten, efter förfrågan från slutanvändaren. Kontakta tillverkarens kundservice angående detta.
- Dessa uppgifter gäller endast för apparater som installeras och säljs i länderna i den Europeiska unionen och som omfattas av det europeiska direktivet 2012/19/EU. I länder utanför Europeiska unionen kan avvikande bestämmelser gälla för avfallshantering av uttjänta elektriska och elektroniska apparater.







18. Felsökning

Den följande tabellen innehåller felsymtom och beskriver hur de kan avhjälpas om din produkt någon gång inte skulle arbeta som den ska. Om du inte kan lokalisera och avhjälpa problemet på detta sätt så kontaktar du din serviceverkstad.

| Störning | Möjliga orsaker | Åtgärd |
|------------------------------|--|--|
| Kraftiga tryckförändringar. | Munstycket är smutsigt eller igensatt. | Skölj munstycket med vatten. Rengör vid behov munstyckshålet med rengöringsnålen för munstycken (21). |
| Produkten fungerar inte. | Produkten är fränkopplad. Till-/Från-brytaren (3) fränkopplad. | Koppla till produkten via Till-/Från-brytaren (3). |
| | Skadad nätanslutningskabel. | Koppla från produkten och skilj den från nätet. Kontrollera nätanslutningskabeln avseende skador. Låt eventuellt auktoriserad yrkespersonal byta nätanslutningskabeln. |
| | Felaktig spänningsförsörjning. | Kontrollera att den elektriska installationen överensstämmer med uppgifterna på typskylten. |
| Produkten har inget tryck. | Tryckfall i ledningen. | Kontrollera vattentillförseln. |
| Otättheter i vattensystemet. | Anslutningarna är inte korrekt monterade. | Koppla från produkten och skilj den från nätet. Anslut produkten till vattenledningarna igen. |

Tuotteessa olevien symbolien selitys

Tässä käyttöoppaassa olevien symbolien käytön tarkoituksena on kiinnittää huomiosi mahdollisiin riskeihin. Turvallisuusmerkit ja selitykset on ymmärrettävä tarkalleen oikein. Varoitukset itsessään eivät poista riskejä eivätkä korvaa onnettomuuksien ehkäisyyn tarvittavia toimenpiteitä.

| | |
|---|--|
|  | <p>Varoitus - Lue käyttöohje vähentääksesi loukkaantumiseriskiä.</p> |
|  | <p>Käytä kuulosuojaimia. Melu voi aiheuttaa kuulovamman.</p> |
|  | <p>Käytä suojalaseja. Työskentelyn aikana syntyvät kipinät tai tuotteesta sinkoilevat sirpaleet, lastut ja pöly voivat aiheuttaa sokeutumisen.</p> |
|  | <p>Tuotetta ei saa liittää suoraan julkiseen käyttövesijärjestelmään.</p> |
|  | <p>Korkeapainesuihkua ei saa suunnata ihmisiin, eläimiin, virtaan kytkettyihin sähkölaitteisiin tai itse tuotteeseen.</p> |
|  | <p>Suojausluokka II (kaksinkertainen eristys)</p> |
|  | <p>Tuote vastaa voimassa olevia eurooppalaisia direktiivejä.</p> |
| <p>⚠ Huomio!</p> | <p>Tämän käyttöohjeen turvallisuuteen liittyvät kohdat on merkitty tällä merkillä.</p> |

| Sisällysluettelo: | Sivu: |
|--|--------------|
| 1. Johdanto | 190 |
| 2. Tuotteen kuvaus (kuvat 1 + 2) | 190 |
| 3. Toimituksen sisältö (kuvat 1 + 2) | 190 |
| 4. Määräystenmukainen käyttö | 191 |
| 5. Turvallisuusohjeet | 191 |
| 6. Jäännösriskit | 192 |
| 7. Tekniset tiedot | 193 |
| 8. Purkaminen pakkauksesta | 193 |
| 9. Ennen käyttöönottoa | 193 |
| 10. Kokoonpano (kuvat 1 + 2) | 194 |
| 11. Käyttöön ottaminen (kuvat 1 + 2) | 194 |
| 12. Kuljetus (kuva 1) | 195 |
| 13. Puhdistus ja huolto | 195 |
| 14. Varastointi (kuva 3) | 195 |
| 15. Sähköliitäntä | 195 |
| 16. Korjaaminen ja varaosien tilaus | 196 |
| 17. Hävittäminen ja kierrätys | 196 |
| 18. Ohjeet häiriöiden poistoon | 197 |
| 19. Vaatimustenmukaisuusvakuutus | 213 |

1. Johdanto

Valmistaja:

Scheppach GmbH
Günzburger Straße 69
D-89335 Ichenhausen

Arvoisa asiakas,

Toivomme sinun viihtyvän uuden tuotteesi parissa.

Huomautus:

Tämän tuotteen valmistaja ei tuotevastuulain mukaan vastaa vahingoista, joita aiheutuu tälle tuotteelle tai tämän tuotteen käytön seurauksena, jos vahinkotapaus liittyy johonkin seuraavista:

- epäasianmukainen käsittely,
- Käyttöohjeen laiminlyönti
- Ulkopuolisten, valtuuttamattomien henkilöiden toimesta tehdyt korjaukset
- Muiden kuin alkuperäisten varaosien asennus ja vaihtaminen
- määräystenvastainen käyttö
- sähkölaitteiden rikkoutumiset laiminlyötäessä sähkömääräyksiä ja VDE-määräyksiä 0100, DIN 57113 / VDE 0113

Huomaa:

Lue käyttöohjeen koko sisältö ennen asennusta ja käyttöönottoa.

Tämän käyttöohjeen tarkoituksena on helpottaa tuotteen perehtymistä ja sen määräystenmukaisten käyttömahdollisuuksien hyödyntämistä.

Käyttöohje sisältää tärkeitä ohjeita turvalliseen, asianmukaiseen ja taloudelliseen työskentelyyn tuotteella ja tietoja siitä, miten vältetään vaaroja, säästetään korjauskustannuksissa, ehkäistään seisokkeja ja parannetaan laitteen luotettavuutta ja pidennetään sen käyttöikää.

Tässä käyttöohjeessa olevien turvallisuusohjeiden lisäksi on ehdottomasti huomioitava kansalliset tuotteen käyttöä koskevat määräykset.

Säilytä käyttöohjetta tuotteen yhteydessä muovikuorella liialta ja kosteudelta suojattuna. Jokaisen käyttökäyttäjän on luettava se huolellisesti ja noudatettava sitä tunnontarkasti aina ennen työn aloittamista.

Tuotteen parissa saavat työskennellä vain sellaiset henkilöt, jotka ovat saaneet tarvittavat tiedot tuotteen käytöstä ja siihen liittyvistä vaaroista.

Määräytyä alaikärajaa on noudatettava.

Tämän käyttöohjeen sisältämien turvallisuusohjeiden ja maasi erityisten määräysten lisäksi on noudatettava voimassa olevia yleisiä samanlaisten tuotteiden käyttöä koskevia teknisiä sääntöjä.

Emme ota vastuuta onnettomuuksista tai vahingoista, jotka seuraavat tämän käyttöohjeen ja turvallisuusohjeiden laiminlyönnistä.

2. Tuotteen kuvaus (kuvat 1 + 2)

1. kaarikahva
2. Verkkoliitäntäjohdon pidike
3. Virtakytkin
4. Virtajohto
5. Lukitusnuppi
6. Korkeapaineletkun liitäntä
7. Pidike lisävarusteita varten
8. Korkeapaineletkun pidike
9. Vesiliitäntä
10. Säädetty suutin
11. Suuttimen vapautusnuppi
12. Suihkutusputki
13. Ruiskutuspistooli
14. Käynnistysvipu
15. Avaspainike
16. Ruiskutuspistoolin korkeapaineletkun liitäntä
17. Lukitusnuppi
18. korkeapaineletku
19. Vesiliitäntän kytkentä
20. ruuvi
21. Suuttimen puhdistusneula

3. Toimituksen sisältö (kuvat 1 + 2)

| Kohta | Lukumäärä | Nimike |
|-------|-----------|-----------------------------------|
| | 1x | Sähkökäyttöinen korkeapainepesuri |
| 1 | 1x | kaarikahva |
| 2 | 1x | Verkkoliitäntäjohdon pidike |
| 7 | 1x | Pidike lisävarusteita varten |
| 8 | 1x | Korkeapaineletkun pidike |
| 10 | 1x | Säädetty suutin |
| 12 | 1x | Suihkutusputki |
| 13 | 1x | Ruiskutuspistooli |
| 18 | 1x | korkeapaineletku |
| 19 | 1x | Vesiliitäntän kytkentä |

| | | |
|----|----|--------------------------|
| 20 | 4x | ruuvi |
| 21 | 1x | Suuttimen puhdistusneula |
| | 1x | Käyttöohje |

4. Määräystenmukainen käyttö

Sähkökäyttöistä korkeapainepesuria käytetään:

- koneiden, ajoneuvojen, rakenteiden, työkalujen, jokisivujen, terrassien, puutarhakoneiden jne. puhdistamiseen korkeapaineisella vesisuihkulla.
- alkuperäisten lisävarusteosien ja varaosien kanssa.
- huomioiden puhdistuskohteen valmistajan antamat tiedot.

Tuotetta saa käyttää vain sen käyttötarkoituksen mukaisesti. Kaikki muunlainen käyttö katsotaan määräystenvastaiseksi käytöksi. Kaikista näin syntyneistä vahingoista ja tapaturmista vastaa käyttäjä, ei valmistaja. Määräystenmukaiseen käyttöön kuuluu myös turvallisuusohjeiden ja asennusohjeen sekä käyttöohjeessa olevien ohjeiden huomioiminen.

Tuotetta käyttävien ja huoltavien henkilöiden on perehdyttävä ohjeisiin ja heillä on oltava tiedot mahdollisista vaaroista.

Jos tuotteeseen tehdään muutoksia, valmistaja ei ota mitään vastuuta siitä aiheutuvista vahingoista.

Tuotetta saa käyttää vain valmistajan alkuperäisillä osilla ja alkuperäisillä lisävarusteilla.

Valmistajan määrittämiä turvallisuus-, työ- ja huoltomääräyksiä ja teknisissä tiedoissa annettuja mittoja on noudatettava.

Huomaa, että tuotteitamme ei ole tarkoitettu kaupalliseen käyttöön, ammatin harjoittamiseen tai teolliseen käyttöön. Takuu ei ole voimassa, jos tuotetta käytetään kaupalliseen tarkoitukseen, käsityöammatin harjoittamiseen tai teollisuudessa tai jossain muussa näitä vastaavassa toiminnassa.

Valmistaja ei vastaa vahingoista, jotka ovat aiheutuneet käyttötarkoituksesta poikkeavasta käytöstä tai väärin tapahtuvasta käytöstä.

5. Turvallisuusohjeet

Yleiset turvallisuusohjeet

- Lapset eivät saa käyttää tätä tuotetta. Lapsia tulee valvoa sen varmistamiseksi, etteivät he leiki tuotteen kanssa.

- Tätä tuotetta saavat käyttää henkilöt, joiden fyysinen, sensorinen tai henkinen toimintakyky on alentunut, tai joilla ei ole kokemusta eikä vastaavia tietoja, jos heitä valvotaan ja he ovat saaneet opastuksen tuotteen turvalliseen käyttöön ja he ymmärtävät siihen liittyvät vaarat.
- Henkilöt, jotka eivät ole perehtyneet käyttöohjeeseen, eivät saa käyttää tuotetta.
- Kouluttamattomat henkilöt eivät saa käyttää korkeapainepesuria.
- Jos käytön aikana esiintyy häiriö tai vika, tuote on kytkettävä heti pois päältä ja virtapistoke on vedettävä irti pistorasiasta. Lue sen jälkeen luku "Ohjeet häiriöiden poistoon".

Työskentely tuotteella

⚠ Varo! Näin vältät onnettomuudet ja loukkaantumiset:

Korkeapainepesuri voi olla vaarallinen, jos sitä käytetään epäasianmukaisesti. Suihkua ei saa suunnata ihmisiin, eläimiin, virtaan kytkettyihin sähkölaitteisiin tai itse tuotteeseen.

- Käytä tuotetta vain pystyasennossa ja tasaisella ja tukevalla alustalla.
- Älä suuntaa suihkua itseäsi tai muita ihmisiä kohti vaatteiden tai kenkien puhdistamiseksi.
- Käytä sopivia suojavaatteita ja suojalaseja suojaaksesi takaisin roiskunvalta vedeltä tai liialta.
- Älä käytä tuotetta, jos sen vaikutusalueella on muita ihmisiä, elleivät nämä käytä suojavaatteita.
- Ryhdy soveltuviin toimenpiteisiin pitääksesi lapset loitolla käytössä olevasta tuotteesta.
- Älä käytä tuotetta syttyvien nesteiden tai kaasujen lähellä. Tämän ohjeen laiminlyönnistä aiheutuu tulipalo- tai räjähdysvaara.
- Älä suihkuta palavia nesteitä. Vaarana räjähdys.
- Jos tapahtuu kosketus puhdistusaineisiin, huuhtelee altistunut kohta suurella määrällä puhdasta vettä.
- Säilytä tuotetta kuivassa paikassa ja poissa lasten ulottuvilta.

⚠ Varo! Näin vältetään tuotteen vahingoittuminen ja siitä mahdollisesti seuraavat henkilövahingot:

- Älä työskentele viallisella, puutteellisella tai valmistajan määräysten vastaisesti muunnellulla tuotteella. Anna ammattilaisen tarkastaa ennen käyttöönottoa, että vaadittavat sähkötekniiset suojaominaisuudet on suoritettu.

- Älä ota tuotetta käyttöön, jos verkkoliitäntäjohto, veden tuloliitäntä tai jokin muu tärkeä osa, kuten korkeapaineletku tai ruiskutuspistooli, on viallinen tai vuotaa.
- Suojaa tuote jäätymiseltä ja kuivakäynniltä.
- Korkeapaineletkut, liittimet ja kytkimet ovat koneen turvallisuuden kannalta tärkeitä osia. Käytä vain valmistajan suosittelemia korkeapaineletkuja, liittimiä ja kytkimiä.
- Koneen turvallisuuden varmistamiseksi tulee käyttää vain valmistajan alkuperäisiä varaosia tai valmistajan hyväksymiä varaosia.
- Vain pätevä sähköasentaja saa avata tuotteen. Ota korjaustapausten osalta aina yhteyttä asiakaspalveluun.

Sähköturvallisuus

⚠ Varo! Näin vältetään sähköiskusta aiheutuvat onnettomuudet ja vammat:

- Jatkojohtoa käytettäessä pistokkeen ja kytkimen on oltava vesitiiviitä.

⚠ Sopimattomat jatkojohdot voivat olla vaarallisia. Sähköiskusta aiheutuva henkilövahinkojen vaara.

- Suojaa sähköliitännät kosteudelta.
- Jos on tulvimisvaara, pistokeliitännät on sijoitettava sellaiselle alueelle, mihin tulvavesi ei yllä.
- Varmista, että verkkojännite vastaa tyyppikilvessä olevia tietoja.
- Kytkeminen verkkovirtaan on teetettävä kokeneella sähköasentajalla ja asennuksen on täytettävä standardin IEC 60364-1 vaatimukset.
- Sähköliitännät on kytkettävä kaikkien voimassa olevien paikallisten ja kansallisten määräysten mukaan ja nämä työt on teetettävä pätevällä sähköasentajalla.
- Liitä tuote vain vikavirtasuojalla (RCD = Residual Current Device) varustettuun pistorasiaan. Laukaisuvirta ei saa olla yli 30 mA.
- Tarkasta tuote, verkkoliitäntäjohto ja pistoke vaurioiden varalta aina ennen käyttöä.
- Jos tämän tuotteen liitäntäjohto on vioittunut, sen vaihtaminen on vaarojen välttämiseksi teetettävä valmistajalla tai valmistajan valtuuttamassa asiakaspalvelupisteessä tai muulla pätevällä henkilöllä.
- Älä irrota pistoketta pistorasiasta vetämällä verkkoliitäntäjohdosta. Suojaa verkkoliitäntäjohto kuumuudelta, öljyltä ja teräviltä reunoilta.
- Älä kanna tai kiinnitä tuotetta verkkoliitäntäjohdosta.

- Sopimattomat jatkojohdot voivat olla vaarallisia. Jos käytetään jatkojohtoa, sen on oltava ulkoikäiseen sopiva ja liitännän on oltava kuiva ja sen on sijaittava maan pinnan yläpuolella. On suositeltavaa käyttää johtokelaa, joka pitää pistorasian vähintään 60 mm maan pinnan yläpuolella. Tarkasta, ettei johdossa ole vaurioita.
- Vedä virtapistoke irti pistorasiasta aina ennen kuin alat käsitellä tuotetta, ennen työskentelytaukoja ja silloin, kun tuotetta ei aiota käyttää.
- Jatkojohtojen poikkipinta-ala ei saa olla pienempi kuin 2 x 2,5 mm².
- Käytä tukevia jalkineita suojautuaksesi sähköiskuilta.
- Käytä tuotetta vain tukevassa pystyasennossa suojautuaksesi sähköiskuilta.
- Kytke verkkovirran erotin aina pois, kun kone jätetään valvomatta.

6. Jäännösriskit

Tuote on rakennettu valmistusajankohdan parhaan käytettävissä olleen teknisen tiedon ja voimassa olevien turvateknisten määräysten mukaisesti. Siitä huolimatta töissä voi esiintyä yksittäisiä jäännösriskkejä.

Määräystenmukaisesta käytöstä huolimatta kaikkia jäännösriskitekijöitä ei voida kokonaan sulkea pois. Koneen rakenteesta ja mallista riippuen voi esiintyä seuraavia:

- Sähkövirran aiheuttama vaara terveydelle, jos käytetään epäasianmukaisia virtajohtoja.
- Kuulovammat, jos ei käytetä sopivaa kuulosuojainta.
- Lisäksi kaikista asianmukaisista toimenpiteistä huolimatta voi jäljelle jäädä piileviä jäännösriskkejä.
- Jäännösriskit voidaan minimoida noudattamalla käyttöohjeen lisäksi kohdissa "Turvallisuusohjeet" ja "Määräystenmukainen käyttö" olevia ohjeita.
- Vapauta käynnistyspainike ja vedä virtapistoke irti pistorasiasta ennen kuin alat suorittaa säätö- tai huoltotöitä.

Varoitus! Tämä sähkötyökalu muodostaa käytön aikana sähkömagneettisen kentän. Tämä kenttä voi joissain olosuhteissa haitata aktiivisten tai passiivisten ihonalaisen lääkinnällisten laitteiden toimintaa. Vaka-
vien tai hengenvaarallisten vammojen vaaran vähentämiseksi suosittelemme, että ihonalaisia lääkinnällisiä laitteita käyttävät henkilöt neuvottelevat lääkärinsä kanssa ennen kuin alkavat käyttää sähkötyökalua.

7. Tekniset tiedot

| | |
|---------------------------------|------------------|
| Vaihtovirtamoottori | 230 V~ |
| Teho | 1400 W |
| Pitkä verkkoiliäntäjohto | 5 m |
| Korkeapaineletkun pituus | 3 m |
| Paino | 5,0 kg |
| Suojausluokka | II |
| Kotelointiluokka | IPX5 |
| Mitoituspaine / työpaine (p) | 8 MPa / 80 bar |
| Suurin sallittu paine (p max) | 11 Mpa / 110 bar |
| Suurin tulopaine (p max) | 1,2 Mpa / 12 bar |
| Suurin tulolämpötila (T in max) | 50°C |
| Mitoitusvirtausmäärä (Q) | 5,5 l/min |
| Läpivirtausmäärää max (Qmax) | 6,5 l/min |

Oikeus teknisiin muutoksiin pidätetään!

Melu ja värinä

△ VAROITUS! Melulla voi olla vakavia vaikutuksia terveyteesi. Jos koneen aiheuttama melu on yli 85 dB, koneen lähellä olevien henkilöiden on käytettävä sopivia kuulosuojaimia.

Melu- ja värinäarvot on määritetty standardin EN 60335-2-79 mukaisesti.

Meluarvot

| | |
|------------------------------|---------|
| Äänenpainetaso L_{pA} | 74,6 dB |
| Epävarmuus K_{pA} | 3 dB |
| Äänen tehotaso L_{WA} | 88,3 dB |
| Taattu äänitehotaso L_{WA} | 92 dB |
| Epävarmuus K_{WA} | 3 dB |

Värinäarvot

| | |
|--------------|------------------------|
| Värinä a_n | 2,089 m/s ² |
| Epävarmuus K | 1,5 m/s ² |

Ilmoitettu värähtelyn kokonaisarvo ja ilmoitettu melupäästöarvo on mitattu standardin mukaisilla tarkastusmenetelmillä ja niitä voidaan käyttää vertailuarvona vertailussa toisiin sähkötyökaluihin.

Ilmoitettua melupäästöarvoa kokonaisarvoa ja ilmoitettua värähtelyn kokonaisarvoa voidaan käyttää myös kuormituksen tilapäiseen arviointiin.

△ VAROITUS! Melupäästöt ja värinäpäästöt voivat sähkötyökalun tosiasiallisen käytön aikana poiketa annetuista arvoista sähkötyökalun käyttötavasta riippuen, erityisesti sen mukaan, minkä tyyppistä työkalua käytetään.

Pyri pitämään kuormitus mahdollisimman pienenä. Esimerkkejä toimenpiteistä: työajan lyhentäminen. Tällöin on huomioitava kaikki käyttöjakson osat (esimerkiksi ajat, jolloin sähkötyökalu on pois kytketynä ja ajat, jolloin se on päällä mutta käy ilman kuormaa).

8. Purkaminen pakkauksesta

- Avaa pakkaus ja ota tuote varovasti ulos.
- Poista pakkausmateriaali sekä pakkaus- ja kuljetusvarmistukset (jos sellaiset on).
- Tarkasta, onko toimituksen sisältö täydellinen.
- Tarkasta, onko tuotteessa tai lisäosissa kuljetusvaurioita. Valitukset on annettava heti kuljettajan tiedoksi. Myöhemmin tehtyjä reklamaatioita ei hyväksytä.
- Säilytä pakkausta mahdollisuuksien mukaan takuuaajan päättymiseen asti.
- Pehdy tuotteeseen käyttöohjeen avulla ennen sen käyttöä.
- Käytä lisävarusteina ja kulutus- ja varaosina vain alkuperäisiä osia. Voit ostaa varaosia alueellasi toimivalta alan jälleenmyyjältä.
- Ilmoita tilauksissa tuotteen tuotenumero ja valmistusvuosi.

△ VAROITUS!

Tuote ja pakkausmateriaalit eivät ole lasten leikkikaluja! Lapset eivät saa leikkiä muovipussien, kalvojen tai pienosien kanssa! Vaarana osien joutuminen nieluun ja tukehtuminen!

9. Ennen käyttöönottoa

Korkeapainepesuria ei voimassa olevien määräysten mukaan saa koskaan käyttää juomavesiverkossa ilman järjestelmän erotusta. Sopivaa standardin EN 12729 tyyppi BA mukaista järjestelmän erotinta on käytettävä.

Järjestelmän erottimen kautta virrannut vesi ei ole juomakelpoista. Järjestelmän erottimen voi hankkia hyvin varustetuista rautakaupoista.

Järjestelmän erotin (paluuvirtauksen estäjä) estää veden ja puhdistusaineen paluuvirtauksen juomavesisijohtoon.

- Käytä veden tulovirtausta varten hyvin varustetuissa kaupoissa myytävää 1/2" puutarhaletkua, jonka pituus on vähintään 5 m. 30 m pituutta ei saa koskaan ylittää.
- Käytä tuotetta talon vesiliitännässä, jonka syöttöteho on vähintään 500 l/h.
- Tuotetta voidaan käyttää myös vesijohdosta riippumatta (esimerkiksi sadevesitynnyristä) integroidun veden imutoiminnon avulla. Tätä toimintoa tulee käyttää vain suodatinkorilla varustetun imuletkun avulla. Imuletku ja suodatinkori eivät sisälly toimitukseen.

10. Kokoonpano (kuvat 1 + 2)

1. Aseta tuote pystysuoraan tasaiselle, tukevalle pinnalle.
2. Työnnä kaarikahva (1) tuotteen yläosassa olevaan kiinnittimeen ja kiinnitä se kahdella ruuvilla (20). Käytä tätä varten ristipääruuvimeisseliä (ei sisälly toimitukseen).
3. Kiinnitä korkeapaineletkun pidike (8) kahdella ruuvilla (20) laitteen takapuolelle. Käytä tätä varten ristipääruuvimeisseliä (ei sisälly toimitukseen).
4. Kiinnitä verkkoliitäntäjohtoon pidike (2) ja lisävarusteiden pidike (7) laitteen molemmilla puolilla oleviin kiinnityskohtiin.
5. Liitä korkeapaineletkun (18) kytkentäliitin ruiskutuspistoolin korkeapaineletkun liitäntään (16) ja toinen kytkentäliitin korkeapaineletkun liitäntään (6) niin, että ne lukittuvat.
6. Kun haluat poistaa korkeapaineletkun (18), paina ruiskutuspistoolissa (13) olevaa lukituksen avausnuppia (17) ja tuotteessa olevaa lukituksen avausnuppia (5) ja vedä korkeapaineletku (18) ulos.
7. Kierrä vesiliitännän kytkin (19) kiinni vesiliitäntään (9).
8. Käytä pikaliittimellä varustettua puutarhaletkua (ei sisälly toimitukseen) ja yhdistä se vesiliitännän kytkimellä (19).
9. Kiinnitä putki (12) liittämällä ja kiertämällä (kääntöliitäntä) ruiskutuspistooliin (13).

10. Kun putki (12) on asennettu, yhdistä säädettävä suutin (10) putkeen (12). Liitä tätä varten säädettävä suutin (10) putkeen (12) niin, että se lukittuu. Kun haluat poistaa säädettävän suuttimen (10), paina suuttimen vapautusnuppia (11) putken (12) etupäässä ja vedä lisäosa eteenpäin irti.

11. Käyttöön ottaminen (kuvat 1 + 2)

△ Huomio!

Tuote on ehdottomasti asennettava täydellisesti ennen käyttöönottoa!

Lisäosien valinta

Valitse suoritettavasta työstä riippuen sopiva lisäosa:

Säädettävä suutin (6): Säädettävä suutin (10) sopii laakasuuttimensa ansiosta erityisesti pintojen puhdistamiseen. Vesisuhkun leveyttä voidaan säätää kiertämällä suuttimen kärkeä.

11.1 Kytkeminen päälle

△ VAROITUS! Huomioi ulos purkautuvan vesisuihkun takaiskuvoima. Varmista, että seisot tukevasti ja pidät hyvin kiinni ruiskutuspistoolista (13). Muuten voit vammautua itse tai vammauttaa muita ihmisiä.

△ VAROITUS! Jos vesijärjestelmässä on vuoto, kytke tuote heti pois päältä painamalla virtakytkintä (3) ja irrota tuotteen verkkoliitäntäjohto verkosta. Sähköiskusta aiheutuva vaara! Aloita uudelleen liittämällä vesiliitännän.

HUOMAUTUS: Älä käytä tuotetta vesihanan ollessa suljettuna. Kuivakäynti johtaa tuotteen vahingoittumiseen.

1. Varmista, että korkeapainepesuri on kytketty pois virtakytkimellä (3).
2. Työnnä verkkopistoke pistorasiaan.
3. Avaa vesihana kokonaan.
4. Kytke tuote päälle virtakytkimellä (3). Kytke tuote päälle vasta sitten, kun kaikki vesijohdot on liitetty ja ne ovat tiiviitä. Moottori kytkeytyy päälle, kunnes tarvittava paine on muodostunut. Moottori sammuu paineen muodostumisen jälkeen.
5. Vapauta käynnistysvipu (14) lukitusnupilla (15).
6. Paina ruiskutuspistoolin (13) käynnistysvipua (14). Tuotteen moottori käynnistyy automaattisesti.

7. Kun käynnistysvipu (14) vapautetaan, tuote kytkeytyy pois päältä, korkeapaine säilyy järjestelmässä.

11.2 Laserin käyttö

1. Kytke tuote pois päältä virtakytkimellä (3). Irrota virtapistoke.
2. Sulje vesihana.
3. Irrota korkeapainepesuri vedensyötöstä.
4. Paina ruiskutuspistoolin (13) käynnistysvipua (14) purkaaksesi järjestelmässä olevan paineen.

11.3 Itseimutoiminto

Tuotetta voidaan käyttää myös vesijohdosta riippumatta (esimerkiksi sadevesitynnyrystä) integroidun veden imutoiminnan avulla. Tätä toimintoa tulee käyttää vain suodatinkorilla varustetun imuletkun avulla (ei sisälly toimitukseen).

△ VAROITUS! Itse tuotetta ei saa upottaa avoimeen vesilähteeseen. Sähköiskusta aiheutuva henkilövahinkojen vaara.

1. Liitä suodatinkorilla varustettu imuletku vesiliitäntän kytkentään (19).
2. Ripusta suodatinkorillinen pää vedenottokohtaan. Varmista riittävä vesivarasto ja varma veden syöttö.

HUOMAUTUS: Kuivakäynti johtaa tuotteen vahingoittumiseen.

3. Poista putki (12) ruiskutuspistoolista (13). Paina ruiskutuspistoolin (9) käynnistysvipua (22) ja kytke tuote vasta sen jälkeen päälle.
4. Tuote alkaa imeä vettä ja ilma voi poistua.
5. Kun tuotteessa ei ole enää ilmaa, ruiskutuspistoolin (13) käynnistysvipu (14) voidaan vapauttaa. Voit yhdistää valintasi mukaisen lisäosan ruiskutuspistooliin (13).

HUOMAUTUS: Tuote ei saa olla vedenottokohtaa korkeammalla.

12. Kuljetus (kuva 1)

Tuotetta voidaan kuljettaa kätevästi kaarikahvalla (1).

13. Puhdistus ja huolto

△ VAROITUS! Vedä virtapistoke irti pistorasiasta aina ennen kuin alat käsitellä tuotetta. Tämä koskee myös liittämistä vedensyöttöön tai vuotojen korjaamista.

On olemassa sähköiskusta tai liikkuvista osista aiheutuva vammautumisvaara.

13.1 Huolto

Korkeapainepesuri on huoltovapaa.

13.2 Puhdistus

△ VAROITUS! Älä suihkuta vettä tuotteeseen äläkä puhdista sitä juoksevan veden alla. On olemassa sähköiskun vaara ja tuote voi vioittua.

- Pidä suojalaitteet, ilmaraat ja moottorin kotelo niin pölyttömänä ja puhtaana kuin vain mahdollista. Pyyhi tuote puhtaalla liinalla tai puhalla se puhtaaksi paineilmalla alhaisella paineella.
- Suosittelemme, että tuote puhdistetaan heti jokaisen käyttökerran jälkeen.
- Puhdista tuote säännöllisesti kostealla liinalla ja vähäisellä määrällä suopaa. Älä käytä puhdistus- tai liuotainaineita; ne voivat vahingoittaa tuotteen muoviosia. Pidä huoli siitä, ettei tuotteen sisälle voi päästä vettä. Veden pääsy sisään lisää sähköiskun vaaraa.

Poista vieraat materiaalit tukkeutuneista suuttimista suuttimen puhdistuspiikillä (21). Huuhtelee suuttimet vedellä vieraan materiaalin poistamiseksi.

14. Varastointi (kuva 3)

- Varastoi tuotetta ja sen lisävarusteita pimeässä, kuivassa ja jäätymiseltä suojatussa paikassa niin, että se on lasten ulottumattomissa.
- Kelaat verkkoliitäntäjohto (4) verkkoliitäntäjohdon pidikkeeseen (2).
- Säilytä lisävarusteita lisävarusteiden pidikkeessä (7) ja korkeapaineletkua (18) korkeapaineletkun pidikkeessä (8)
- Optimaalinen varastointilämpötila on 5 - 30 °C.
- Säilytä tuotetta alkuperäispakkauksessa.
- Peitä tuote suojataksesi sitä pölyltä tai kosteudelta.
- Säilytä käyttöohje tuotteen läheisyydessä.

15. Sähköliitäntä

Asennettu sähkömoottori on liitetty käyttövalmiiksi. Liitäntä vastaa asiaankuuluvia Saksan sähkötekniikan liiton (VDE) ja standardoimisliiton (DIN) määräyksiä. Asiakkaan sähköliitännän sekä käytetyn jatkojohdon on vastattava näitä määräyksiä.

Tärkeitä ohjeita

Jos moottori ylikuormittuu, se kytkeytyy itsestään pois päältä. Jäähtymisajan kuluttua (aika vaihtelee) moottori voidaan kytkeä uudelleen päälle.

Viallinen sähköliitosjohto.

Sähkön liitosjohtoon syntyy usein eristevaurioita.

Syynä tähän voivat olla:

- Painaumakohdat, jos liitosjohdot viedään ikkunoiden tai ovenraon läpi.
- Taitekohdat liitosjohdon ollessa kiinnitetty tai johdettu väärin.
- Viiltekohdat ajettaessa liitosjohdon ylitse.
- Eristevauriot repäistäessä irti seinäpistorasiasta.
- Eristeen vanhenemisesta aiheutuvat halkeamat.

Tällaisia vahingollisia sähköliitosjohtoja ei saa käyttää, sillä ne ovat eristevaurioiden vuoksi hengenvaarallisia. Tarkasta säännöllisesti, onko liitosjohdoissa vaurioita. Varmista, ettei liitosjohto tarkastettaessa ole kiinni virtaverkossa.

Liitántäjohtojen on vastattava asiaankuuluvia Saksan sähkötekniikan liiton (VDE) ja standardoimisliiton (DIN) määräyksiä. Käytä vain liitántäjohtoja, joissa on sama merkintä.

Tyypimerkinnän painatus liitosjohdossa on pakollista.

Vaihtovirtamoottori:

- Verkköjännitteen on oltava 220 - 240 V~.
- Enintään 25 m pitkien jatkojohtojen poikkipinnan on oltava 1,5 neliömillimetriä.

Kytkentätyyppi Y

Kun verkkoliitántäjohto on vaihdettava, vaihtaminen on vaarojen välttämiseksi annettava valmistajan tai sen edustajan tehtäväksi.

16. Korjaaminen ja varaosien tilaus

Korjaamisen tai huollon jälkeen on varmistettava, että kaikki turvatekniset osat on asetettu paikoilleen ja ne ovat moitteettomassa kunnossa. Säilytä loukkaantumisvaaraa aiheuttavia osia poissa muiden henkilöiden ja lasten ulottuvilta.

Huomio: Tuotestavuolin mukaan valmistaja ei vastaa vahingoista, jotka ovat aiheutuneet epäasianmukaisista korjauksista tai muiden kuin alkuperäisten varaosien käyttämisestä.

Teetä työt asiakaspalvelussa tai valtuutetulla ammattilaisella. Sama koskee myös lisävarusteita.

Varaosia ja tarvikkeita saa huoltopalvelustamme. Skannaa sitä varten etusivulla oleva QR-koodi.

Liitännät ja korjaukset

Sähkövarusteiden liitännät ja korjaukset saa tehdä vain sähköalan ammattilainen.

Ilmoita tiedusteluissa seuraavat tiedot:

- Moottorin virtatyyppi
- Koneen tyyppikilven tiedot
- Moottorin tyyppikilven tiedot

Varaosien tilaus

Varaosia tilattaessa on ilmoitettava seuraavat tiedot:

- Mallinimike
- Tuotenumero
- Tyyppikilven tiedot

Varaosat / lisätarvikkeet

| Varaosat / lisätarvikkeet | Tuotenro. |
|---------------------------|------------|
| terassipesin | 5907702701 |
| Puhdistusainesäiliö | 5907702704 |
| Kärcher-adapteri | 5907702706 |
| Putken puhdistusletku | 5907702709 |
| Suihkutusputki | 5907705006 |
| Säädettävä suutin | 5907702012 |
| Turbosuutin | 5907702013 |
| 90° turbosuutin | 5907702705 |
| Imusarja | 7907713708 |
| Pyörivä harja | 5907702703 |
| Pesuharja | 5907702702 |

Huoltotietoja

Huomaa, että tämän tuotteen seuraavat osat altistuvat käytönmukaiselle ja luonnolliselle kulumiselle tai että seuraavia osia tarvitaan kuluvin materiaaleina.

Kuluvat osat*: Hiiliharjat, pesuharja

* eivät välttämättä sisälly toimitukseen!

17. Hävittäminen ja kierrätys

Pakkausta koskevat ohjeet



Pakkausmateriaalit voidaan kierrättää. Hävitä pakkaus ympäristönsuojelumääräysten edellyttämällä tavalla.

Sähkö- ja elektroniikkalaitteiden käsittelyä koskevan lain tiedot



Sähkö- ja elektroniikkalaitteet eivät kuulu sekajätteisiin, vaan ne on hävitettävä lajitteluina!

- Käytetyt paristot ja akut, jotka eivät ole laitteeseen kiinteästi asennettuina, on irrotettava vahingoittumattomina ennen laitteen hävittämistä! Niiden hävittämistä säädellään vastaavassa paristojen ja akkujen käsittelyä koskevassa laissa.
- Sähkö- ja elektroniikkalaitteiden omistajan tai käyttäjän velvollisuutena on toimittaa laite lain mukaisella tavalla kierrätykseen.
- Loppukäyttäjä on yksin vastuussa henkilökohtaisten tietojensa poistamisesta laitteesta!
- Ylivuovuttua roskalaatikkaa kuvaava symboli tarkoittaa, että sähkö- ja elektroniikkalaitteita ei saa hävittää sekajätteen mukana.
- Sähkö- ja elektroniikkalaitteet voidaan toimittaa veloitusetta seuraaviin paikkoihin:
 - Julkiset hävitys- tai keräyspaikat (esim. kunnallinen kierrätyskeskus).

- Sähkölaitteita myyvät liikkeet (paikalliset tai verkossa toimivat), jos jälleenmyyjä on velvoitettu vastaanottamaan käytettyjä laitteita tai tarjoaa tämän palvelun vapaaehtoisesti.
- Valmistajalle tai lähialueella sijaitsevaan valtuutettuun keräyspaikkaan voidaan uutta laitetta ostamatta palauttaa maksutta enintään kolme samaa laitetyyppiä edustavaa käytettyä sähkölaitetta, joiden reunan pituus on enintään 25 cm.
- Muut valmistajan ja jälleenmyyjän täydentävät palautusehdot saa kyseisestä asiakaspalvelusta.
- Jos valmistaja toimittaa uuden sähkölaitteen yksityistalouteen, vanha laite voidaan samalla loppukäyttäjän pyynnöstä noutaa ilman veloitusta. Ota tätä varten yhteyttä valmistajan asiakaspalveluun.
- Tämä koskee vain laitteita, jotka asennetaan ja myydään Euroopan Unionin jäsenmaissa ja joihin sovelletaan EU:n direktiiviä 2012/19/EU. Euroopan Unionin ulkopuolisissa maissa käytettyjen sähkö- ja elektroniikkalaitteiden hävittämiseen voidaan soveltaa näistä poikkeavia ehtoja.







18. Ohjeet häiriöiden poistoon

Seuraavassa taulukossa on esitetty mahdolliset häiriöt ja kuvattu, kuinka toimia, jos tuotteesi ei joskus toimi oikein. Jos et pysty paikallistamaan ja poistamaan ongelmaa, ota yhteyttä huoltoliikkeeseen.

| Häiriö | Mahdolliset syyt | Korjauskeinot |
|-------------------------------|--|--|
| Voimakkaat paineen vaihtelut. | Suutin likainen tai tukkeutunut. | Huuhtelee suutin vedellä. Puhdista suuttimen aukko tarvittaessa suuttimen puhdistusneulalla (21). |
| Tuote ei käy. | Tuote on kytketty pois. Virtakytkin (3) pois kytketty. | Kytke tuote päälle virtakytkimellä (3). |
| | Viallinen verkkoliitäntäjohto. | Kytke tuote pois päältä ja irrota se verkkovirrasta. Tarkasta virtajohto vaurioiden varalta. Korjauta virtajohto tarvittaessa valtuutetulla ammattilaisella. |
| | Virheellinen jännitteensyöttö. | Tarkasta sähkölaitteiden yhteensopivuus tyyppikilvessä olevien tietojen kanssa. |
| Tuotteessa ei ole painetta. | Johdon painehäviö. | Tarkasta vedensyöttö. |
| Vuodot vesijärjestelmässä. | Liitäntöjä ei ole asennettu oikein. | Kytke tuote pois päältä ja irrota se verkkovirrasta. Liitä tuote uudelleen vesijohtoihin. |

Forklaring til symbolerne på produktet

Symbolerne i denne manual skal henlede din opmærksomhed på eventuelle risici. Det er vigtigt, at du forstår sikkerhedssymbolerne og forklaringerne i forbindelse med symbolerne. Selve advarslerne afhjælper ikke risici og kan ikke erstatte korrekte foranstaltninger til forebyggelse af ulykker.

| | |
|---|--|
|  | <p>Advarsel - Læs brugsanvisningen for at reducere risikoen for personskader.</p> |
|  | <p>Brug høreværn. Støjpåvirkning kan føre til høretab.</p> |
|  | <p>Brug beskyttelsesbriller. Gnister, der opstår under arbejdet, eller splinter, spåner og støv, der springer ud af produktet, kan forårsage tab af synet.</p> |
|  | <p>Produktet må ikke tilsluttes direkte til det offentlige drikkevandsnet.</p> |
|  | <p>Højtryksstrålen må ikke rettes mod personer, dyr, aktivt elektrisk udstyr eller produktet.</p> |
|  | <p>Kapslingsklasse II (dobbeltisolering)</p> |
|  | <p>Produktet opfylder gældende EU-direktiver.</p> |
| <p>⚠ Pas på!</p> | <p>I denne brugsanvisning er de steder, der vedrører sikkerheden, forsynet med dette symbol.</p> |

Indholdsfortegnelse:
Side:

| | | |
|-----|--|-----|
| 1. | Indledning | 200 |
| 2. | Produktbeskrivelse (fig. 1 + 2)..... | 200 |
| 3. | Leveringsomfang (fig. 1 + 2)..... | 200 |
| 4. | Tilsluttet brug | 201 |
| 5. | Sikkerhedsforskrifter | 201 |
| 6. | Restrisici | 202 |
| 7. | Tekniske data..... | 203 |
| 8. | Udpakning..... | 203 |
| 9. | Før ibrugtagning | 203 |
| 10. | Konstruktion (fig. 1 + 2) | 204 |
| 11. | Ibrugtagning (fig. 1 + 2)..... | 204 |
| 12. | Transport (fig. 1)..... | 205 |
| 13. | Rengøring og vedligeholdelse..... | 205 |
| 14. | Opbevaring (fig. 3) | 205 |
| 15. | Elektrisk tilslutning..... | 205 |
| 16. | Reparation og bestilling af reservedele..... | 206 |
| 17. | Bortskaffelse og genanvendelse | 206 |
| 18. | Afhjælpning af fejl | 207 |
| 19. | Overensstemmelseserklæring | 213 |

1. Indledning

Producent:

Schepbach GmbH
Günzburger Straße 69
D-89335 Ichenhausen, Tyskland

Kære kunde,

vi ønsker dig rigtig god fornøjelse og held og lykke med arbejdet med dit nye produkt.

Bemærk:

Iht. gældende lov om produktansvar hæfter producenten af dette produkt ikke for skader, der opstår på eller i forbindelse med dette produkt i forbindelse med:

- utilsigtet behandling
- Tilsidesættelse af brugsanvisningen
- Reparation foretaget af tredjepart og/eller af ikke-autoriserede fagfolk
- Montering og udskiftning af uoriginale reservedele
- ikke-tilslaget brug
- Svigt af det elektriske anlæg som følge af tilsidesættelse af de elektriske forskrifter og VDE-bestemmelserne 0100, DIN 57113 / VDE 0113

Vær opmærksom på følgende:

Læs hele brugsanvisningens tekst igennem før monteringen og før ibrugtagning.

Formålet med denne brugsanvisning er at gøre det lettere for dig at lære dit produkt at kende og bruge det som tilsigtet.

Brugsanvisningen indeholder vigtige oplysninger om, hvordan man bruger produktet sikkert, professionelt og økonomisk, og hvordan man undgår farer, sparer reparationsomkostninger, reducerer driftsstop og øger produktets driftssikkerhed og levetid.

Udover sikkerhedsbestemmelserne i denne brugsanvisning skal de forskrifter vedr. brug af produktet, der måtte gælde i det enkelte land (brugslandet), overholdes til punkt og prikke.

Opbevar brugsanvisningen i nærheden produktet; pak den ind i en plastikpose, så den er beskyttet mod snavs og fugt. Den skal læses og overholdes nøje af alle betjeningspersoner, før arbejdet startes.

Arbejde på produktet må kun udføres af personer, der er instrueret i brug af samme, og som er informeret om de dermed forbundne farer.

Den lovmæssige minimumsalder skal overholdes.

Ud over sikkerhedsforskrifterne i denne brugsanvisning og de særlige forskrifter, der gælder i brugslandet, skal de almindeligt anerkendte, tekniske regler, der gælder for lignende produkter, overholdes.

Vi fraskriver os ethvert ansvar for ulykker eller skader, der måtte opstå som følge af tilsidesættelse af denne brugsanvisning og sikkerhedsforskrifterne.

2. Produktbeskrivelse (fig. 1 + 2)

1. Bøjlegreb
2. Holder til nettilslutningsledning
3. Tænd/Sluk-kontakt
4. Netledning
5. Låseknap
6. Tilslutning til højtryksslange
7. Holder til tilbehør
8. Holder til højtryksslange
9. Vandtilslutning
10. Variabel dyse
11. Frigørelsesknap dyse
12. Lanse
13. Sprøjtepistol
14. Udløserhåndtag
15. Frigørelsesknap
16. Højtryksslangetilslutning sprøjtepistol
17. Låseknap
18. Højtryksslange
19. Kobling vandtilslutning
20. Skrue
21. Dyserenenål

3. Leveringsomfang (fig. 1 + 2)

| Pos. | Stk. | Betegnelse |
|------|------|-----------------------------------|
| | 1x | Elektrisk højtrykssenser |
| 1 | 1x | Bøjlegreb |
| 2 | 1x | Holder til nettilslutningsledning |
| 7 | 1x | Holder til tilbehør |
| 8 | 1x | Holder til højtryksslange |
| 10 | 1x | Variabel dyse |
| 12 | 1x | Lanse |
| 13 | 1x | Sprøjtepistol |
| 18 | 1x | Højtryksslange |
| 19 | 1x | Kobling vandtilslutning |

| | | |
|----|----|----------------|
| 20 | 4x | Skrue |
| 21 | 1x | Dyserensenål |
| | 1x | Brugsanvisning |

4. Tilsigtet brug

Den elektriske højtryksrenser bruges til:

- til rengøring af maskiner, køretøjer, bygninger, værktøj, facader, terrasser, haveredskaber osv. med højtryksvandstråle;
- med originale tilbehørs- og reservedele;
- under overholdelse af producentens anvisninger for det objekt, der skal rengøres.

Produktet må kun bruges til det fastlagte formål. Enhver anden form for brug falder uden for den korrekte anvendelse. Brugeren, ikke producenten, bærer ansvaret for materielle skader eller personskader af enhver art, der måtte opstå som følge heraf.

Tilsigtet anvendelse omfatter også overholdelse af sikkerhedsforskrifterne og monteringsvejledningen samt driftsanvisningerne i brugsanvisningen.

Personer, der benytter og vedligeholder produktet, skal være fortrolige med dette og være informeret om mulige farer.

Hvis der foretages ændringer ved produktet, bortfalder producentens ansvar for deraf følgende skader.

Produktet må kun bruges med originale dele og originalt tilbehør fra producenten.

Producentens forskrifter vedrørende sikkerhed, arbejdsmåde og vedligeholdelse samt målene, som er angivet i de tekniske data, skal overholdes.

Vær opmærksom på, at vores produkter ikke er konstrueret til erhvervs-mæssig, håndværksmæssig eller industriel brug. Vi fraskriver os ansvaret, hvis produktet bruges i erhvervs-, håndværks- eller industri-virksomheder samt til lignende arbejde.

Producenten er ikke ansvarlig for skader, der er opstået ved ikke-formålsbestemt anvendelse eller forkert betjening.

5. Sikkerhedsforskrifter

Generelle sikkerhedshenvisninger

- Produktet må ikke benyttes af børn. Børn skal holdes under opsyn for at sikre, at de ikke leger med produktet.

- Produktet kan bruges af personer med begrænsede fysiske, sensoriske eller psykiske evner eller manglende erfaring og viden, hvis de overvåges eller er blevet instrueret i en sikker brug af produktet og har forstået de farer, der er forbundet hermed.
- Personer, der ikke er fortrolige med brugsanvisningen, må ikke bruge produktet.
- Højtryksrenseren må ikke bruges af personer, der ikke er instrueret.
- Hvis der opstår en funktionsfejl eller defekt under drift, skal produktet straks slukkes og netstikket trækkes ud. Læs derefter kapitlet "Fejlafhjælpning".

Arbejde med produktet

⚠ Forsigtig! Således undgås uheld og tilskade-komst:

Højtryksrenseren kan være farlig, hvis arbejdet udføres forkert. Strålen må ikke rettes mod personer, dyr, aktivt elektrisk udstyr eller selve produktet.

- Produktet må kun benyttes stående og på et plant og stabilt underlag.
- Ret ikke strålen mod dig selv eller andre for at rengøre tøj eller fodtøj.
- Brug egnet beskyttelsestøj og beskyttelsesbriller for at beskytte dig selv mod tilbagesprøjtende vand eller snavs.
- Brug ikke produktet, hvis andre personer opholder sig inden for dets rækkevidde, medmindre de har beskyttelsestøj på.
- Træf passende foranstaltninger til at holde børn på afstand af det kørende produkt.
- Brug ikke produktet i nærheden af let antændelige væsker eller gasser. Overholdes dette ikke, er der risiko for brand eller eksplosion.
- Sprøjt ikke på brændbare væsker. Eksplosionsfare.
- Hvis du kommer i kontakt med rengøringsmidler, skal du skylle med rigeligt rent vand.
- Opbevar produktet på tørt sted og utilgængeligt for børn.

⚠ Forsigtig! Således undgår du skader på produktet og evt. deraf følgende personskader:

- Arbejd aldrig med et beskadiget, ufuldstændigt produkt eller et produkt, der er blevet ændret uden producentens godkendelse. Inden produktet tages i brug, skal man få en fagmand til at kontrollere, at der er truffet de nødvendige elektriske beskyttelsesforanstaltninger.

- Brug ikke produktet, hvis nettilslutningsledningen, vandforsyningen eller andre vigtige dele såsom højtryksslangen eller sprøjtepistolen er beskadiget eller utæt.
- Beskyt produktet mod frost og tørkørsel.
- Højtryksslang, armaturer og koblinger er vigtige for maskinsikkerheden. Brug kun højtryksslang, armaturer og koblinger, der er anbefalet af producenten.
- Af hensyn til maskinsikkerheden må der kun anvendes originale reservedele fra producenten eller reservedele godkendt af producenten.
- Produktet må kun åbnes af autoriserede elinstallatører. I tilfælde af reparation skal du altid kontakte vores service-center.

Elektrisk sikkerhed

⚠ Forsigtig! Således undgås uheld og tilskadekomst som følge af elektrisk stød:

- Hvis der skal bruges forlængerledning, skal stik og kobling være vandtætte.

⚠ Uegnede, elektriske forlængerledninger kan være farlige. Fare for personskader pga. elektrisk stød.

- Beskyt de elektriske stikforbindelser mod fugt.
- Ved oversvømmelsesfare skal stikforbindelserne anbringes på et oversvømmelsessikkert sted.
- Sørg for, at netspændingen stemmer overens med angivelserne på typeskiltet.
- Nettilslutningen skal udføres af en erfaren elektriker og skal opfylde kravene i IEC 60364-1.
- Elektriske tilslutninger skal udføres af en elektriker i overensstemmelse med alle lokale og nationale bestemmelser.
- Tilslut kun produktet til en stikkontakt med fejlstrømsafbryder (HFI) med en udløsningsstrøm på maks. 30 mA.
- Før hver brug skal man kontrollere produktet, nettilslutningsledningen og stikket for skader.
- Hvis nettilslutningsledningen til produktet bliver beskadiget, skal den udskiftes af producenten eller af en autoriseret elektriker for at forebygge risici.
- Brug ikke nettilslutningsledningen til at trække stikket ud af stikkontakten. Beskyt nettilslutningsledningen mod kraftig varme, olie og skarpe kanter.
- Undlad at bære eller fastgøre produktet i nettilslutningsledningen.

- Uegnede forlængerledninger kan være farlige. Hvis der anvendes forlængerledning, skal denne være egnet til udendørs brug, og tilslutningen skal være tør og ligge over jorden. Det anbefales da at bruge en kabeltromle, der holder stikkontakten mindst 60 mm over jorden. Kontroller kablet for skader.
- Træk altid netstikket ud af stikkontakten, før der udføres enhver form for arbejde på produktet, og når det ikke skal benyttes.
- Forlængerledninger skal have en tværsnit på mindst $2 \times 2,5 \text{ mm}^2$.
- Bær robuste sko for at beskytte mod elektrisk stød.
- For at beskytte mod elektrisk stød må produktet kun benyttes i opretstående, stående stilling.
- Sluk altid strømbryderen, hvis maskinen efterlades uden opsyn.

6. Restrisici

Produktet er bygget efter nyeste tekniske niveau og de anerkendte sikkerhedstekniske regler. Alligevel kan der være restrisici under driften.

Selv om maskinen bruges som tilsigtet, kan visse tilbageværende risikofaktorer ikke helt udelukkes. Følgende punkter kan opstå, hvilket skyldes maskinens konstruktion og opbygning:

- Sundhedsfare som følge af strøm, hvis der bruges elektriske tilslutningsledninger, der ikke lever op til gældende regler.
- Hørskad, hvis der ikke bruges egnet høreværn.
- Desuden kan der forefindes ikke-åbenbare restrisici, selv om alle foranstaltninger er truffet.
- Restrisici kan reduceres til et minimum, hvis "Sikkerhedsforskrifterne" og "Tilsigtet Brug" samt brugsanvisningen overholdes.
- Før der gennemføres indstillings- eller vedligeholdelsesarbejde, skal man slippe starttasten og trække lysnetstikket ud.

Advarsel! Dette elværktøj fremstiller et elektromagnetisk felt under driften. Dette felt kan under bestemte omstændigheder forringe aktive eller passive medicinske implantater. For at forringe faren for alvorlige kvæstelser eller kvæstelser med døden til følge anbefales det personer med medicinske implantater at gå til læge og kontakte producenten af det medicinske implantat, før elværktøjet betjenes.

7. Tekniske data

| | |
|-----------------------------------|------------------|
| Vekselsstrømsmotor | 230 V~ |
| Ydelse | 1400 W |
| Længde nettilslutningsledning | 5 m |
| Længde på højtryksslange | 3 m |
| Vægt | 5,0 kg |
| Beskyttelsesklasse | II |
| Beskyttelsesgrad | IPX5 |
| Nominelt tryk / arbejdstryk (p) | 8 MPa / 80 bar |
| Maks. tilladt tryk (p max) | 11 MPa / 110 bar |
| Maks. indløbstryk (p max) | 1,2 MPa / 12 bar |
| Maks. indløbstemperatur (T i max) | 50°C |
| Nominel flowmængde (Q) | 5,5 l/min |
| Maks. flowmængde (Qmax) | 6,5 l/min |

Forbehold for tekniske ændringer!

Støj og vibration

⚠ ADVARSEL! Støj kan have alvorlig indvirkning på helbredet. Hvis maskinstøjen overstiger 85 dB, skal du bære passende høreværn til dig selv og personer i nærheden.

Støj- og vibrationsværdierne er bestemt i henhold til EN 60335-2-79.

Støjværdier

| | |
|-------------------------------------|---------|
| Lydtryksniveau L_{pA} | 74,6 dB |
| Usikkerhed K_{pA} | 3 dB |
| Lydeffektniveau L_{WA} | 88,3 dB |
| Lydeffektniveau garanteret L_{WA} | 92 dB |
| Usikkerhed K_{WA} | 3 dB |

Vibrationsparametre

| | |
|-----------------|------------------------|
| Vibration a_h | 2,089 m/s ² |
| Usikkerhed K | 1,5 m/s ² |

Den angivne totale vibrationsværdi og den angivne støjemissionsværdi er blevet målt iht. en standardiseret testproces og kan bruges til at sammenligne ét elværktøj med et andet.

Den angivne støjemissionsværdi og den angivne totale svingningsværdi kan også bruges til at udføre en indledende vurdering af belastningen.

⚠ ADVARSEL! Støjemissionsværdierne svingningsemissionstallet kan afvige fra den angivne værdi, når elværktøjet rent faktisk bruges, afhængigt af hvordan det bruges, og af, hvilken type emne der bearbejdes.

Forsøg at holde belastningen så lav som mulig. Eksempelvis ved at begrænse arbejdstiden. Der skal da altid tages højde for alle dele af driftscyklussen (f.eks. tider, hvor elværktøjet er slukket, og tider, hvor det godt nok er tændt, men hvor det kører uden belastning).

8. Udpakning

- Åbn emballagen, og tag forsigtigt produktet ud.
- Fjern emballeringsmaterialet samt emballage-/ transportsikringer (hvis sådanne findes).
- Kontrollér, om leveringsomfanget er fuldstændigt.
- Kontrollér produktet og tilbehørsdelene for transportskader. Informér straks transportfirmaet i tilfælde af reklamation. Senere reklamationer anerkendes ikke.
- Opbevar så vidt muligt emballagen frem til udløbet af garantiperioden.
- Gør dig fortløbig med produktet ved at læse brugsanvisningen, før arbejdet påbegyndes.
- Tilbehør samt slid- og reservedele må kun være originale dele. Reservedele fås hos faghandlen.
- Husk, at bestillinger skal være forsynet med artikelnumre samt type og fremstillingsår for produktet.

⚠ ADVARSEL!

Produktet og emballeringsmaterialet er ikke legetøj! Børn må ikke lege med plastposer, folie og smådele! Fare for slugning og kvælning!

9. Før ibrugtagning

Iht. gældende forskrifter må højtryksrenseren aldrig bruges uden systemadskiller på drikkevandsnettet. Der skal anvendes en egnet systemadskiller iht. EN 12729 type BA.

Vand, der er ledet gennem en systemadskiller, regnes ikke som drikkevand. Systemadskillere fås i faghandlen.

En systemadskiller (tilbageløbssikring) forhindrer vand og rengøringsmiddel i at løbe tilbage i drikkevandsledningen.

- Brug en standard 1/2"-haveslange med en længde på mindst 5m til vandforsyningen. Den må ikke være længere end 30m.
- Brug produktet med en brugsvandstilslutning med en flowhastighed på mindst 500 l/t.
- Man kan også bruge produktet uafhængigt af vandledningen (f.eks. regnvandstønde) takket være den integrerede vandindsugningsfunktion. Denne funktion må kun bruges med en indsugningsslange med filterkurv. En indsugningsslange med filterkurv medfølger ikke.

10. Konstruktion (fig. 1 + 2)

1. Stil produktet lodret på en plan, fast overflade.
2. Skub bøjlegrebet (1) ind på tilslutningen på oversiden af produktet, og fastgør det med to skruer (20). Dette gøres ved hjælp af en stjerneskruetrækker (medfølger ikke).
3. Fastgør holderen til højtryksslangen (8) på bagsiden af apparatet med to skruer (20). Dette gøres ved hjælp af en stjerneskruetrækker (medfølger ikke).
4. Sæt holderen til nettilslutningsledningen (2) og holderen til tilbehør (7) på de to sidetilslutningspunkter på apparatet.
5. Sæt det ene af højtryksslansens (18) koblingsstik i sprøjtepistolens (16) højtryksslangetilslutning og det andet koblingsstik i højtryksslangetilslutningen (6), så de går i indgreb.
6. Man fjerner højtryksslangen (18) ved at trykke på låseknappen (17) på sprøjtepistolen (13) og låseknappen (5) på produktet og trække højtryksslangen (18) ud.
7. Skru koblingen til vandtilslutningen (19) fast på vandtilslutningen (9).
8. Brug en haveslange med hurtigkobling (medfølger ikke), og tilslut denne til koblingen til vandtilslutningen (19).
9. Forbind lansen (12) med sprøjtepistolen (13) via indsætning og iskruning (bajonetlås).
10. Når lansen (12) er monteret, tilslutter man den variable dyse (10) til lansen (12). Dette gøres ved at indsætte den variable dyse (10) i lansen (12), så den går i indgreb. Man fjerner den variable dyse (10) ved at trykke på dysens frigørelsesknop (11) på den forreste ende af lansen (12) og trække påsatsen frem og ned.

11. Ibrugtagning (fig. 1 + 2)

△ Pas på!

Sørg for, at produktet er monteret fuldstændigt før ibrugtagning!

Valg af påsætser

Afhængigt af det arbejde, der skal udføres, vælger man en passende påsætser:

Variabel dyse (6): Den variable dyse (10) er pga. den flade stråle særdeles velegnet til rengøring af flader. Ved at dreje dysespidsen kan man indstille vandstrålens bredde.

11.1 Tænd

△ ADVARSEL! Vær opmærksom på tilbageslagskraften fra den udsendte vandstråle. Sørg for at stå sikkert, og hold godt fast i sprøjtepistolen (13). Ellers kan man komme til at beskadige sig selv eller andre.

△ ADVARSEL! Hvis der er utætheder i vandsystemet, skal man straks slukke for produktet på Tænd/Sluk-kontakten (3) og koble produktet fra lysnettet på nettilslutningsledningen. Fare for elektrisk stød! Start forfra med at tilslutte vandtilslutningerne.

BEMÆRK: Produktet må kun benyttes med lukket vandhane. Hvis produktet kører tørt, vil det blive beskadiget.

1. Se til, at højtryksrenseren er slukket på Tænd/Sluk-kontakten (3).
2. Sæt netstikket i stikkontakten.
3. Åbn helt for vandhanen.
4. Tænd produktet på Tænd/Sluk-kontakten (3). Tænd altid først produktet, når alle vandledninger er tilsluttet, og disse er tætte. Motoren starter og kører, indtil det ønskede tryk er opbygget. Når trykket er opbygget, stopper motoren.
5. Frigør udløserhåndtaget (14) med låseknappen (15).
6. Tryk på sprøjtepistolens (13) udløserhåndtag (14). Produktets motor starter automatisk.
7. Så snart udløserhåndtaget (14) slippes, slukker produktet, og højtrykket i systemet opretholdes.

11.2 Afslutning af drift

1. Sluk produktet på Tænd/Sluk-kontakten (3). Træk netstikket ud.
2. Luk for vandhanen.
3. Kobl højtryksrensere fra vandforsyningen.
4. Tryk på sprøjtepistolens (13) udløserhåndtag (14) for at reducere trykket i systemet.

11.3 Selvind sugningsfunktion

Man kan også bruge produktet uafhængigt af vandledning (f.eks. regnvandstønde) takket være den integrerede vandindsugningsfunktion. Denne funktion må kun bruges med en indsugningslange med filterkurv (medfølger ikke).

⚠ ADVARSEL! Selve produktet må sænkes ned i den åbne vandkilde. Fare for personskader pga. elektrisk stød.

1. Sæt indsugningslangen med filterkurv på vandtilslutningskoblingen (19).
2. Indsæt enden med filterkurven i vandaftapningsstedet. Sørg altid for tilstrækkelig vandbeholdning og sikker vandforsyning.

BEMÆRK: Hvis produktet kører tørt, vil det blive beskadiget.

3. Fjern lansen (12) fra sprøjtepistolens (13). Tryk på sprøjtepistolens (9) udløserhåndtag (22), og tænd først derefter produktet.
4. Produktet begynder at suge vand ind, og luften kan slippe ud.
5. Når der ikke er mere luft i produktet, kan man slippe sprøjtepistolens (13) udløserhåndtag (14). Man kan tilslutte den valgte påsats til sprøjtepistolens (13).

BEMÆRK: Produktet bør ikke stå højere end vandaftapningsstedet.

12. Transport (fig. 1)

Man kan bekvemt transportere produktet ved hjælp af bøjlegrebet (1).

13. Rengøring og vedligeholdelse

⚠ ADVARSEL! Træk altid netstikket ud af stikkontakten før enhver form for arbejde på produktet. Dette inkluderer også tilslutning til vandforsyningen eller forsøg på at afhjælpe utætheder.

Fare for elektrisk stød eller personskade pga. bevægelige dele.

13.1 Vedligeholdelse

Højtryksrensere er vedligeholdelsesfri.

13.2 Rengøring

⚠ ADVARSEL! Undlad at sprøjte vand på produktet og at rengøre det under rindende vand. Fare for elektrisk stød og beskadigelse af produktet.

- Hold beskyttelsesskærme, luftslidser og motorhus fri for støv og snavs. Tør produktet af med en ren klud, eller blæs den over med trykluft ved lavt tryk.
- Vi anbefaler, at produktet altid rengøres umiddelbart efter brug.
- Rengør produktet med en fugtig klud og en smule smøresæbe med jævne mellemrum. Brug ikke rengørings- eller opløsningsmidler; disse kan angribe produktets plastdele. Sørg for, at vand ikke kan trænge ind i produktet. Indtrængning af vand øger risikoen for elektrisk stød.

Man kan fjerne fremmedlegemer fra tilstoppede dyser med dyserengøringsnålen (21). Skyl dysen efter med vand for at fjerne fremmedlegemer.

14. Opbevaring (fig. 3)

- Opbevar produktet og dets tilbehør et mørkt, tørt og frostfrit sted, der skal være utilgængeligt for børn.
- Oprul netkablet (4) på holderen til netttilslutningsledningen (2).
- Opbevar tilbehøret på holderen til tilbehør (7) og højtryksslangen (18) på holderen til højtryksslangen (8)
- Den optimale opbevaringstemperatur er mellem 5 og 30°C.
- Opbevar produktet i den originale emballage.
- Tildæk produktet for at beskytte det mod støv eller fugt.
- Opbevar brugsanvisningen sammen med produktet.

15. Elektrisk tilslutning

Den installerede elektromotor er tilsluttet, så den er driftsklar. Tilslutningen opfylder de relevante VDE- og DIN-bestemmelser. Netttilslutningen hos kunden samt den anvendte forlængerledning skal opfylde disse forskrifter.

Vigtige anvisninger

Hvis motoren overbelastes, slår den automatisk fra. Efter en afkølingsfase (varierer tidsmæssigt), kan motoren tændes igen.

Defekt elektrisk tilslutningsledning.

Der opstår ofte isoleringsskader på elektriske tilslutningsledninger.

Årsagerne hertil kan være:

- Tryksteder, når tilslutningsledninger trækkes gennem vinduer eller døråbninger.
- Knæksteder, når tilslutningsledning fastgøres eller trækkes forkert.
- Skæresteder, når tilslutningsledningen køres over.
- Isolationsskader, når stikket trækkes ud af stikkontakten på væggen.
- revner pga. ældning af isoleringen.

Sådanne beskadigede elektriske tilslutningsledninger må ikke anvendes og er livsfarlige pga. isoleringsskaderne.

Elektriske tilslutningsledninger skal kontrolleres for skader med jævne mellemrum. Sørg for, at tilslutningsledningen ikke hænger i lysnettet, når den kontrolleres. Elektriske tilslutningsledninger skal opfylde de relevante VDE- og DIN-bestemmelser. Der må kun anvendes tilslutningsledninger med samme mærkning.

Påtryk af typebetegnelsen på tilslutningskablet er et krav.

Vekselstrømsmotor:

- netspændingen skal være 220 - 240 V~.
- Forlængerledninger op til en længde på 25 m skal have et tværsnit på 1,5 kvadratmillimeter.

Tilslutningstype Y

Hvis det bliver nødvendigt at udskifte nettilslutningsledningen, skal dette udføres af producenten eller dennes repræsentant for at undgå, at sikkerheden bringes i fare.

16. Reparation og bestilling af reservedele

Kontrollér efter reparation eller vedligeholdelse, om alle sikkerhedstekniske dele er anbragt og befinder sig i korrekt stand. Opbevar dele, der er forbundet med tilskadekomst, utilgængeligt for andre personer og børn.

Pas på: Iht. produktansvarsloven fraskriver vi os ansvaret for skader, der skyldes forkert reparation eller brug af ikke-originale reservedele.

Kontakt en kundeservice eller en autoriseret fagmand. Det samme gælder også for tilbehørsdele.

Reservedele og tilbehør fås hos vores service-center. Dette gøres ved at scanne QR-koden på forsiden.

Tilslutning og reparation

Tilslutning og reparation af elektrisk udstyr må kun forestås af autoriserede elektrikere.

Ved forespørgsler bedes følgende data opgivet:

- Motorens strømtype
- Dataene på maskinens typeskilt
- Dataene på motorens typeskilt

Bestilling af reservedele

Husk at angive følgende oplysninger, når der bestilles reservedele:

- Modelbetegnelse
- Artikelnummer
- Data på mærkepladen

Reservedele/tilbehør

| Reservedele/tilbehør | Artikel-nr. |
|--------------------------|-------------|
| Terrasserenser | 5907702701 |
| Rengøringsmiddelbeholder | 5907702704 |
| Kärcher-adapter | 5907702706 |
| Rørrengøringslange | 5907702709 |
| Lanse | 5907705006 |
| Variabel dyse | 5907702012 |
| Turbodyse | 5907702013 |
| 90° turbodyse | 5907702705 |
| Indsugningssæt | 7907713708 |
| Rotationsbørste | 5907702703 |
| Vaskebørste | 5907702702 |

Serviceinformationer

Vær opmærksom på, at følgende dele på dette produkt slides som følge af brug eller naturligt slid, og at der er brug for følgende dele som forbrugsmaterialer.

Sliddele*: Kulbørster, vaskebørste

* indgår ikke nødvendigvis i leveringsomfanget!

17. Bortskaffelse og genanvendelse

Oplysninger om emballage



Emballeringsmaterialerne er genanvendelige. Emballage skal bortskaffes jf. gældende miljøregler.

Oplysninger om loven om brugt elektrisk og elektronisk udstyr (elskrot)



Brugte elektriske og elektroniske apparater (elskrot) hører ikke til husholdningsaffaldet, men skal indsamles og/eller bortskaffes separat!

- Brugte (genopladelige) batterier, der ikke er permanent installeret i et brugt apparat, skal udtages i intakt tilstand inden aflevering! Sådanne batterier skal bortskaffes i henhold til batteriloven.
- Ejere og/eller brugere af elektriske og elektroniske apparater er juridisk forpligtet til at returnere sådanne efter brug.
- Slutbrugeren er eneansvarlig for at slette sine personlige oplysninger på det brugte apparat, der skal bortskaffes!
- Symbolet med den overstregede skrælde-spand betyder, at brugte elektriske og elektroniske apparater (elskrot) ikke må bortskaffes sammen med husholdningsaffald.
- Brugte elektriske og elektroniske apparater (elskrot) kan afleveres gratis på følgende steder:
 - Offentlige bortskaffelses- og/eller indsamlingssteder (f.eks. kommunale genbrugsstationer).
 - Salgssteder for elektroniske apparater (fysiske butikker og online), forudsat at forhandleren er forpligtet til at tage sådanne apparater retur - eller tilbyder dette frivilligt.
- Du kan gratis aflevere op til tre brugte elektriske apparater pr. apparattype, med en maksimal kantlængde på 25 centimeter, hos producenten uden først at skulle købe et nyt apparat hos samme, eller du kan aflevere sådanne apparater på et andet autoriseret indsamlingssted i dit nærområde.
- Du kan indhente yderligere tilbagetagningsbetingelser hos producenter og distributører hos disses respektive kundeservice.
- Hvis et nyt elektrisk apparat leveres af producenten til en privat husstand, kan producenten foranledige, at det gamle elektriske apparat afhentes gratis efter anmodning fra slutbrugeren. For at gøre dette skal du kontakte producentens kundeservice.
- Disse erklæringer gælder kun for apparater, der installeres og sælges i landene i EU, og som er underlagt det europæiske direktiv 2012/19/EU. I lande uden for EU kan der gælde forskellige regler for bortskaffelse af brugte elektriske og elektroniske apparater (elskrot).

18. Afhjælpning af fejl

Følgende tabel viser fejlsymptomer og beskriver, hvordan disse kan hjælpes, hvis produktet ikke fungerer korrekt. Hvis man ikke kan lokalisere og afhjælpe problemet, skal man kontakte sit serviceværksted.

| Fejl | Mulig årsag | Afhjælpning |
|--------------------------|---|--|
| Kraftige trykudsving. | Dyse tilsmudset eller tilstoppet. | Skyld dysen med vand. Rens evt. dyseboringen med dyserengøringsnålen (21). |
| Produkt vil ikke starte. | Produkt er slukket. Tænd/Sluk-kontakten (3) er slukket. | Tænd produktet på Tænd/Sluk-kontakten (3). |
| | Beskadiget nettilslutningsledning. | Sluk for produktet, og kobl det fra lysnettet. Kontrollér nettilslutningsledningen for skader. Få evt. nettilslutningsledningen udskiftet af en autoriseret elinstallatør. |
| | Ingen spændingsforsyning. | Kontrollér, at det elektriske anlæg stemmer overens med angivelserne på typeskiltet. |
| Produkt uden tryk. | Fald i ledningstryk. | Kontrollér vandforsyningen. |
| Utæthed i vandsystemet. | Tilslutninger ikke rigtigt monteret. | Sluk for produktet, og kobl det fra lysnettet. Tilslut atter produktet til vandledningerne. |

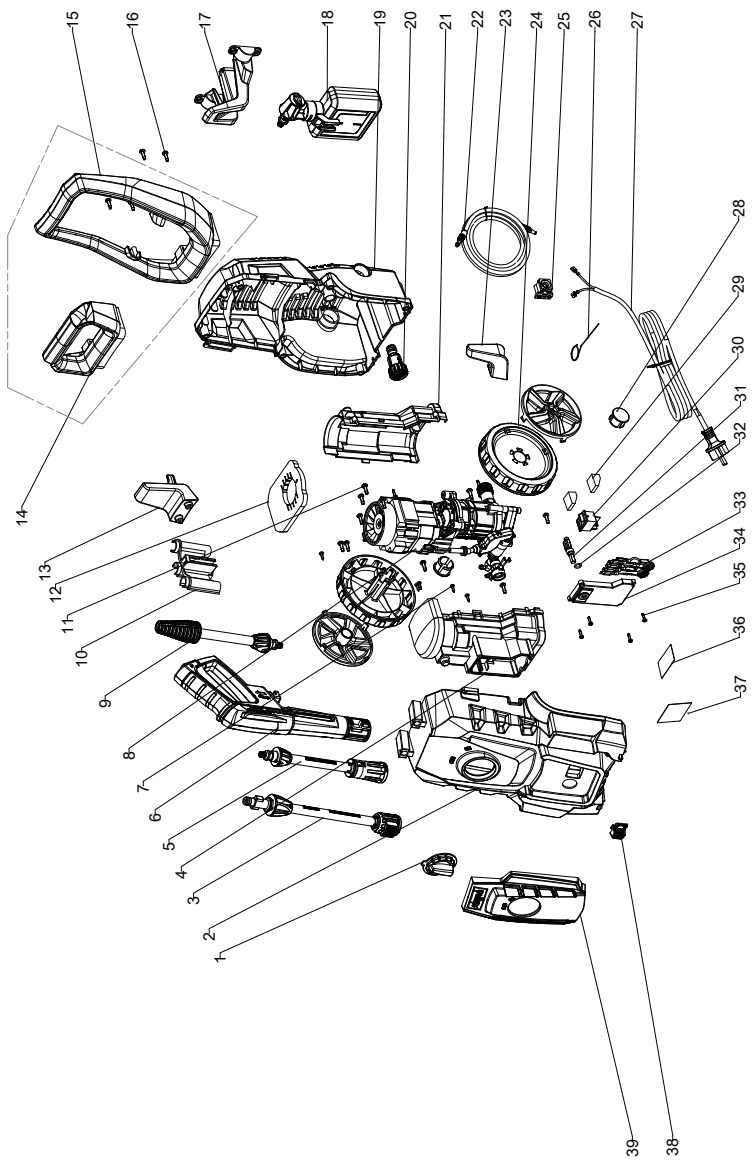

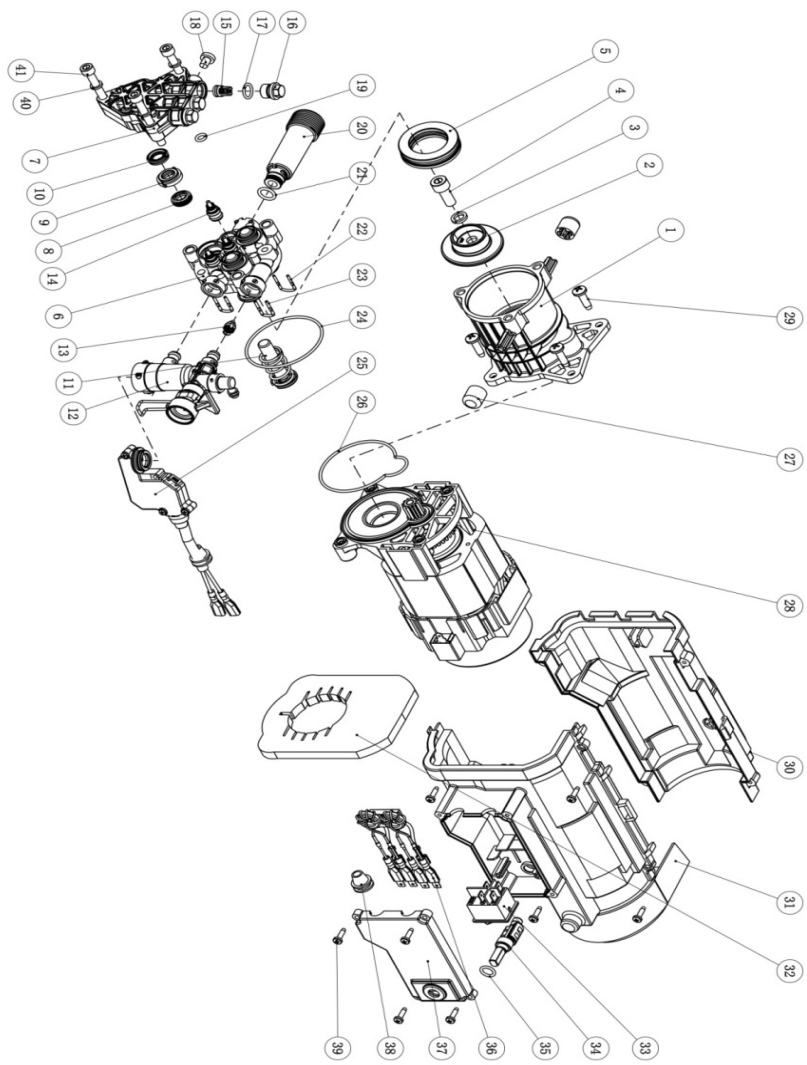

EU-Konformitätserklärung Originalkonformitätserklärung

EU Declaration of Conformity

Déclaration de conformité UE



Scheppach GmbH, Günzburger Str. 69, D-89335 Ichenhausen

| | | | |
|-----------|---|-----------|---|
| DE | erklärt folgende Konformität gemäß EU-Richtlinien und Normen für den Artikel | ES | declara la conformidad siguiente según la directiva la UE y las normas para el artículo |
| GB | hereby declares the following conformity under the EU Directive and standards for the following article | PT | declara o seguinte conformidade com a Directiva da UE e as normas para o seguinte artigo |
| FR | déclare la conformité suivante selon la directive UE et les normes pour l'article | NL | verklaart hierbij dat het volgende artikel voldoet aan de daarop betrekking hebbende EU-richtlijnen en normen |
| IT | dichiara la seguente conformità secondo le direttive e le normative UE per l'articolo | | |

Marke / Brand / Marque:

SCHEPPACH

Art.-Bezeichnung:

ELEKTRO-HOCHDRUCKREINIGER - HPC 1400

Article name:

ELECTRICAL HIGH-PRESSURE CLEANER - HPC 1400

Nom d'article:

NETTOYEUR HAUTE PRESSION ÉLECTRIQUE - HPC 1400

Art.-Nr. / Art. no. / N° d'ident.:

5907736901

| | | | |
|---|---|--|---|
| <input type="checkbox"/> 2014/29/EU | <input type="checkbox"/> 2004/22/EG | <input type="checkbox"/> 89/686/EWG_96/58/EG | <input checked="" type="checkbox"/> 2000/14/EG_2005/88/EG |
| <input type="checkbox"/> 2014/35/EU | <input type="checkbox"/> 2014/68/EU | <input type="checkbox"/> 90/396/EWG | <input checked="" type="checkbox"/> Annex V |
| <input checked="" type="checkbox"/> 2014/30/EU | <input checked="" type="checkbox"/> 2011/65/EU* | | Annex VI Noise: measured L_{WA} = xx dB; guaranteed L_{WA} = xx dB P = xx KW; L/D = cm Notified Body: Notified Body No.: |
| <input checked="" type="checkbox"/> 2006/42/EG | | | <input type="checkbox"/> 2016/1628/EU |
| Annex IV Notified Body: Notified Body No.: Certificate No.: | | | Emission. No.: |

Standard references:

**EN 60335-1:2012/A15:202; EN 60335-2-79:2012; EN 62233:2008;
EN IEC 55014-1:2021; EN IEC 55014-2:2021; EN IEC 61000-3-2:2019/A1:2021; EN 61000-3-3:2013/A2:2021**

Die alleinige Verantwortung für die Ausstellung dieser Konformitätserklärung trägt der Hersteller.

This declaration of conformity is issued under the sole responsibility of the manufacturer.

Le fabricant assume seul la responsabilité d'établir la présente déclaration de conformité.

* Der oben beschriebene Gegenstand der Erklärung erfüllt die Vorschriften der Richtlinie 2011/65/EU des Europäischen Parlaments und des Rates vom 8. Juni 2011 zur Beschränkung der Verwendung bestimmter gefährlicher Stoffe in Elektro- und Elektronikgeräten.

The object of the declaration described above fulfils the regulations of the directive 2011/65/EU of the European Parliament and Council from 8th June 2011, on the restriction of the use of certain hazardous substances in electrical and electronic equipment.

L'appareil décrit ci-dessus dans la déclaration est conforme aux réglementations de la directive 2011/65/EU du Parlement Européen et du Conseil du 8 juin 2011 visant à limiter l'utilisation de substances dangereuses dans la fabrication des appareils électriques et électroniques.

Ichenhausen, 23.10.2023

Signature / Andreas Pecher / Head of Project Management

First CE: 2023

Subject to change without notice

Documents registrar: Georg Kohler
Günzburger Str. 69, D-89335 Ichenhausen

EU-Konformitätserklärung Originalkonformitätserklärung

EU Declaration of Conformity

Déclaration de conformité UE



Scheppach GmbH, Günzburger Str. 69, D-89335 Ichenhausen

| | | | |
|-----------|---|-----------|--|
| DE | erklärt folgende Konformität gemäß EU-Richtlinien und Normen für den Artikel | PL | deklaruje, że produkt jest zgodny z następującymi dyrektywami UE i normami |
| GB | hereby declares the following conformity under the EU Directive and standards for the following article | HU | az EU-irányelv és a vonatkozó szabványok szerinti következo megfeleloségi nyilatkozatot teszi a termékre |
| CZ | prohlašuje následující shodu podle směrnice EU a norem pro výrobek | HR | ovime izjavljuje da postoji sukladnost prema EU-smjernica i normama za sljedece artikle |
| SK | prehlasuje nasledujúcu zhodu podla smernice EÚ a noriem pre výrobok | SI | izjavlja slededco skladnost z EU-direktivo in normami za artikel |

Marke / Brand / Marque:

SCHEPPACH

Art.-Bezeichnung:

ELEKTRO-HOCHDRUCKREINIGER - HPC 1400

Article name:

ELECTRICAL HIGH-PRESSURE CLEANER - HPC 1400

Nom d'article:

NETTOYEUR HAUTE PRESSION ÉLECTRIQUE - HPC 1400

Art.-Nr. / Art. no. / N° d'ident.:

5907736901

| | | | |
|---|---|--|---|
| <input type="checkbox"/> 2014/29/EU | <input type="checkbox"/> 2004/22/EG | <input type="checkbox"/> 89/686/EWG_96/58/EG | <input checked="" type="checkbox"/> 2000/14/EG_2005/88/EG |
| <input type="checkbox"/> 2014/35/EU | <input type="checkbox"/> 2014/68/EU | <input type="checkbox"/> 90/396/EWG | <input checked="" type="checkbox"/> Annex V |
| <input checked="" type="checkbox"/> 2014/30/EU | <input checked="" type="checkbox"/> 2011/65/EU* | | Annex VI Noise: measured L_{WA} = xx dB; guaranteed L_{WA} = xx dB P = xx KW; L/D = cm Notified Body: Notified Body No.: |
| <input checked="" type="checkbox"/> 2006/42/EG | | | <input type="checkbox"/> 2016/1628/EU |
| Annex IV Notified Body: Notified Body No.: Certificate No.: | | | Emission. No.: |

Standard references:

EN 60335-1:2012/A15:202; EN 60335-2-79:2012; EN 62233:2008;
EN IEC 55014-1:2021; EN IEC 55014-2:2021; EN IEC 61000-3-2:2019/A1:2021; EN 61000-3-3:2013/A2:2021

Die alleinige Verantwortung für die Ausstellung dieser Konformitätserklärung trägt der Hersteller.

This declaration of conformity is issued under the sole responsibility of the manufacturer.

Le fabricant assume seul la responsabilité d'établir la présente déclaration de conformité.

* Der oben beschriebene Gegenstand der Erklärung erfüllt die Vorschriften der Richtlinie 2011/65/EU des Europäischen Parlaments und des Rates vom 8. Juni 2011 zur Beschränkung der Verwendung bestimmter gefährlicher Stoffe in Elektro- und Elektronikgeräten.

The object of the declaration described above fulfils the regulations of the directive 2011/65/EU of the European Parliament and Council from 8th June 2011, on the restriction of the use of certain hazardous substances in electrical and electronic equipment.

L'appareil décrit ci-dessus dans la déclaration est conforme aux réglementations de la directive 2011/65/EU du Parlement Européen et du Conseil du 8 juin 2011 visant à limiter l'utilisation de substances dangereuses dans la fabrication des appareils électriques et électroniques.

Ichenhausen, 23.10.2023

Signature / Andreas Pecher / Head of Project Management

First CE: 2023

Subject to change without notice

Documents registrar: Georg Kohler
 Günzburger Str. 69, D-89335 Ichenhausen

EU-Konformitätserklärung Originalkonformitätserklärung

EU Declaration of Conformity

Déclaration de conformité UE



Scheppach GmbH, Günzburger Str. 69, D-89335 Ichenhausen

| | | | |
|----|---|----|--|
| DE | erklärt folgende Konformität gemäß EU-Richtlinien und Normen für den Artikel | LV | apliecina šādu saskaņā ar ES direktīvu atbilstības un standarti šādu rakstu |
| GB | hereby declares the following conformity under the EU Directive and standards for the following article | FI | vakuuttaa täten, että seuraava tuote täyttää ala esitetyt EU-direktiivit ja standardit |
| EE | kinnitab käesolevaga nimetatud toote vastavust märgitud EL direktiividele ja standarditele | SE | försäkrar härmed följande överensstämmelse enligt EU-direktiv och standarder för följande artikeln |
| LT | pareiškia, taip atitiktis pagal ES direktyvos ir standartai šį straipsnį | DK | erklærer hermed, at følgende produkt er i overensstemmelse med nedenstående EUDirektiver og standarder |

Marke / Brand / Marque:

SCHEPPACH

Art.-Bezeichnung:

ELEKTRO-HOCHDRUCKREINIGER - HPC 1400

Article name:

ELECTRICAL HIGH-PRESSURE CLEANER - HPC 1400

Nom d'article:

NETTOYEUR HAUTE PRESSION ÉLECTRIQUE - HPC 1400

Art.-Nr. / Art. no. / N° d'ident.:

5907736901

| | | | |
|---|---|--|--|
| <input type="checkbox"/> 2014/29/EU | <input type="checkbox"/> 2004/22/EG | <input type="checkbox"/> 89/686/EWG_96/58/EG | <input checked="" type="checkbox"/> 2000/14/EG_2005/88/EG |
| <input type="checkbox"/> 2014/35/EU | <input type="checkbox"/> 2014/68/EU | <input type="checkbox"/> 90/396/EWG | <input checked="" type="checkbox"/> Annex V |
| <input checked="" type="checkbox"/> 2014/30/EU | <input checked="" type="checkbox"/> 2011/65/EU* | | Annex VI Noise: measured L_{WA} = xx dB; guaranteed L_{WA} = xx dB P = xx KW; L/θ = cm Notified Body: Notified Body No.: |
| <input checked="" type="checkbox"/> 2006/42/EG | | | <input type="checkbox"/> 2016/1628/EU |
| Annex IV Notified Body: Notified Body No.: Certificate No.: | | | Emission. No: |

Standard references:

**EN 60335-1:2012/A15:202; EN 60335-2-79:2012; EN 62233:2008;
EN IEC 55014-1:2021; EN IEC 55014-2:2021; EN IEC 61000-3-2:2019/A1:2021; EN 61000-3-3:2013/A2:2021**

Die alleinige Verantwortung für die Ausstellung dieser Konformitätserklärung trägt der Hersteller.

This declaration of conformity is issued under the sole responsibility of the manufacturer.

Le fabricant assume seul la responsabilité d'établir la présente déclaration de conformité.

* Der oben beschriebene Gegenstand der Erklärung erfüllt die Vorschriften der Richtlinie 2011/65/EU des Europäischen Parlaments und des Rates vom 8. Juni 2011 zur Beschränkung der Verwendung bestimmter gefährlicher Stoffe in Elektro- und Elektronikgeräten.

The object of the declaration described above fulfils the regulations of the directive 2011/65/EU of the European Parliament and Council from 8th June 2011, on the restriction of the use of certain hazardous substances in electrical and electronic equipment.

L'appareil décrit ci-dessus dans la déclaration est conforme aux réglementations de la directive 2011/65/EU du Parlement Européen et du Conseil du 8 juin 2011 visant à limiter l'utilisation de substances dangereuses dans la fabrication des appareils électriques et électroniques.

Ichenhausen, 23.10.2023

Signature / Andreas Pecher / Head of Project Management

First CE: 2023

Subject to change without notice

Documents registrar: Georg Kohler
Günzburger Str. 69, D-89335 Ichenhausen

Garantie DE

Offensichtliche Mängel sind innerhalb von 8 Tagen nach Erhalt der Ware anzuzeigen, andernfalls verliert der Käufer sämtliche Ansprüche wegen solcher Mängel. Wir leisten Garantie für unsere Maschinen bei richtiger Behandlung auf die Dauer der gesetzlichen Gewährleistungsfrist ab Übergabe in der Weise, dass wir jedes Maschinenteil, das innerhalb dieser Zeit nachweisbar in Folge Material- oder Fertigungsfehler unbrauchbar werden sollte, kostenlos ersetzen. Für Teile, die wir nicht selbst herstellen, leisten wir nur insoweit Gewähr, als uns Gewährleistungsansprüche gegen die Vorlieferanten zustehen. Die Kosten für das Einsetzen der neuen Teile trägt der Käufer. Wandlungs- und Minderungsansprüche und sonstige Schadensersatzansprüche sind ausgeschlossen.

Warranty GB

Apparent defects must be notified within 8 days from the receipt of the goods. Otherwise, the buyer's rights of claim due to such defects are invalidated. We guarantee for our machines in case of proper treatment for the time of the statutory warranty period from delivery in such a way that we replace any machine part free of charge which provably becomes unusable due to faulty material or defects of fabrication within such period of time. With respect to parts not manufactured by us we only warrant insofar as we are entitled to warranty claims against the upstream suppliers. The costs for the installation of the new parts shall be borne by the buyer. The cancellation of sale or the reduction of purchase price as well as any other claims for damages shall be excluded.

Garantie FR

Les défauts visibles doivent être signalés au plus tard 8 jours après la réception de la marchandise, sans quoi l'acheteur perd tout droit au dédommagement. Nous garantissons nos machines, dans la mesure où elles sont utilisées de façon conforme, pendant la durée légale de garantie à compter de la réception, sachant que nous remplaçons gratuitement toute pièce de la machine devenue inutilisable du fait d'un défaut de matière ou d'usinage durant cette période. Toutes les pièces que nous ne fabriquons pas nous-mêmes ne sont garanties que si nous avons la possibilité d'un recours en garantie auprès des fournisseurs respectifs. Les frais de main d'œuvre occasionnés par le remplacement des pièces sont à la charge de l'acquéreur. Tous droits à rédimption et toutes prétentions à une remise ainsi que tous autres droits à dommages et intérêts sont exclus

Garanzia IT

Vizi evidenti vanno segnalati entro 8 giorni dalla ricezione della merce, altrimenti decadono tutti i diritti dell'acquirente inerenti a vizi del genere. Appurato un impiego corretto da parte dell'acquirente, garantiamo per le nostre macchine per tutto il periodo legale di garanzia a decorrere dalla consegna in maniera tale che sostituiamo gratuitamente qualsiasi componente che entro tale periodo presenti dei vizi di materiale o di fabbricazione tali da renderlo inutilizzabile. Per componenti non fabbricati da noi garantiamo solo nella misura nella quale noi stessi possiamo rivendicare diritti a garanzia nei confronti dei nostri fornitori. Le spese per il montaggio dei componenti nuovi sono a carico dell'acquirente. Sono escluse pretese di risoluzione per vizi, di riduzione o ulteriori pretese di risarcimento danni.

Garantie NL

Zichtbare gebreken moeten binnen de 8 dagen na ontvangst van de goederen worden gemeld, zo niet verliest de verkoper elke aanspraak op grond van deze gebreken. Onze machines worden geleverd met een garantie voor de duur van de wettelijke garantietermijn. Deze termijn gaat in vanaf het moment dat de koper de machine ontvangt. De garantie houdt in dat wij elk onderdeel van de machine dat binnen de garantietermijn aantoonbaar onbruikbaar wordt als gevolg van materiaal- of productiefouten, kosteloos vervangen. De garantie vervalt echter bij verkeerd gebruik of verkeerde behandeling van de machine. Voor onderdelen die wij niet zelf produceren, geven wij enkel de garantie die wij zelf krijgen van de oorspronkelijke leverancier. De kosten voor de montage van nieuwe onderdelen vallen ten laste van de koper. Eisen tot het aanbrengen van veranderingen of het toestaan van een korting en overige schadeloosstellingsclaims zijn uitgesloten.

Garantía ES

Los defectos evidentes deberán ser notificados dentro de 8 días después de haber recibido la mercancía, de lo contrario el comprador pierde todos los derechos sobre tales defectos. Garantizamos nuestras máquinas en caso de manipulación correcta durante el plazo de garantía legal a partir de la entrega. Sustituiremos gratuitamente toda pieza de la máquina que dentro de este plazo se torne inútil a causa de fallas de material o de fabricación. Las piezas que no son fabricadas por nosotros mismos serán garantizadas hasta el punto que nos corresponda garantía del suministrador anterior. Los costes por la colocación de piezas nuevas recaen sobre el comprador. Están excluidos derechos por modificaciones, aminoraciones y otros derechos de indemnización por daños y perjuicios.

Garantia PT

Para este aparelho concedemos garantia de 24 meses. A garantia cobre exclusivamente defeitos de material ou de fabricação. Peças avariadas são substituídas gratuitamente. cabe ao cliente efetuar a substituição. Assumimos a garantia unicamente de peças genuínas. Não há direito à garantia no caso de: peças de desgaste, danos de transporte, danos causados pelo manejo indevido ou pela desatenção as instruções de serviço, falhas da instalação elétrica por inobservância das normas relativas à electricidade. Além disso, a garantia só poderá ser reivindicada para aparelhos que não tenham sido consertados por terceiros. O cartão de garantia só vale em conexão com a fatura.

Garantie DE

Offensichtliche Mängel sind innerhalb von 8 Tagen nach Erhalt der Ware anzuzeigen, andernfalls verliert der Käufer sämtliche Ansprüche wegen solcher Mängel. Wir leisten Garantie für unsere Maschinen bei richtiger Behandlung auf die Dauer der gesetzlichen Gewährleistungsfrist ab Übergabe in der Weise, dass wir jedes Maschinenteil, das innerhalb dieser Zeit nachweisbar in Folge Material- oder Fertigungsfehler unbrauchbar werden sollte, kostenlos ersetzen. Für Teile, die wir nicht selbst herstellen, leisten wir nur insoweit Gewähr, als uns Gewährleistungsansprüche gegen die Vorlieferanten zustehen. Die Kosten für das Einsetzen der neuen Teile trägt der Käufer. Wandlungs- und Minderungsansprüche und sonstige Schadensersatzansprüche sind ausgeschlossen.

Warranty GB

Apparent defects must be notified within 8 days from the receipt of the goods. Otherwise, the buyer's rights of claim due to such defects are invalidated. We guarantee for our machines in case of proper treatment for the time of the statutory warranty period from delivery in such a way that we replace any machine part free of charge which provably becomes unusable due to faulty material or defects of fabrication within such period of time. With respect to parts not manufactured by us we only warrant insofar as we are entitled to warranty claims against the upstream suppliers. The costs for the installation of the new parts shall be borne by the buyer. The cancellation of sale or the reduction of purchase price as well as any other claims for damages shall be excluded.

Záruka CZ

Viditelné vady jsou poukazatelné během 8 dní od obdržení zboží, jinak ztrácí zákazník všechny nároky týkající se takovýchto vad. Poskytujeme záruku na naše stroje, s kterými je správně zacházeno, na dobu zákonně záruční lhůty začínající od doručení tak, že bezplatně vyměníme každou část stroje, která se během této doby může stát prokazatelně nepoužitelnou následkem materiálové či výrobní vady. Na díly, které sami neopravujeme, poskytujeme záruku pouze v rozsahu, v němž nám přísluší nárok na záruční plnění vůči subdodavatelé. Náklady na instalaci nového dílu nese zákazník. Nárok na výměnu zboží, na slevu a jiné nároky na odškodnění jsou vyloučené.

Záruka SK

Zrejmé vady musia byť predstavené v priebehu 8 dní po obdržaní tovaru, ináč zákazník stratí všetky nároky týkajúce sa takejto vady. Ponúkame záruku na naše aparáty, ktoré sú správne používané počas zákonného termínu záruky tak, že bezplatne vymeníme každú časť aparátu, ktorá sa v priebehu tohto času môže stať dokázateľne nefunkčnou dôsledkom materiálnej či výrobnéj vady. Na časti ktoré sami nevyrábame, poskytujeme záruku iba v rozsahu, v ktorom nám prísluší nárok na záručné plnenie k subdodávateľovi. Za trovy týkajúce sa inštalácie novej súčiastky je zodpovedný zákazník. Nárok na výmenu tovaru, na zľavu a iné nároky na nahradenie škody sú vylúčené.

Szavatosság HU

A nyilvántaló hibákat ki kell jelenteni számított 8 napon belül az áruk, különben a vevő elveszti minden igényt az ilyen hibák. Kínálunk garanciát a gépeinket a megfelelő kezeléssel időtartamának hallgatlagos garancia a szállítás időpontját oly módon, hogy cserélje ki minden egyes részre ezen idő alatt észlelhető a sorban anyag-vagy gyártási legyen hibával, ingeny. Az alkatrészeket, hogy nem termel magunkat, hogy csak olyan garanciát, hiszen jogosultak jótállási igények beszállítókkal szemben. A költség beillesztése az új részek a vevőnek. Átalakítása és csökkentése követelések és egyéb kártérítési igények ki vannak zárva.

Gwarancja PL

Wszelkie uszkodzenia musz być zgłaszane w przeciagu 8 dni od daty otrzymania towaru, w przeciwnym wypadku, prawo do reklamacji wygasa. Gwarantujemy, że w czasie trwania gwarancji wymienimy wszelkie części maszyny, które okazały się niesprawne na skutek wad materiału z jakiego zostały wykonane lub błędów w produkcji bez dodatkowych opłat pod warunkiem, że maszyna będzie obsługiwana zgodnie z zaleceniami. W odniesieniu do części nie produkowanych przez nas, gwarancja obowiazuje tylko w przypadku naszych dostawców. Koszty instalacji nowych części są ponoszone przez klienta. Odszkodowania wynikłe z uszkodzeń maszyny oraz redukcje ceny zakupu maszyny w ramach reklamacji nie będą rozpatrywane.

Garancija HR

Vidljive štete se moraju prijaviti u roku od 8 dana od primitka robe U suprotnom slučaju kupac gubi pravo na reklamaciju. Mi jamčimo za naše strojeve u slučaju ispravnog postupanja tijekom perioda zakonskog jamstva tako što zamijenujemo besplatno bilo koji dio stroja koji dokazano postane neupotrebljiv uslijed neispravnog materijala ili grešaka u proizvodnji u tom vremenskom periodu Za dijelove koje mi nismo proizveli jamčimo samo ukoliko imamo pravo na reklamaciju prema dobavljačima Troškove za ugradnju novih dijelova snosi kupac Molbe za smanjenjem cijene kao i sve druge reklamacije zbog šteta su isključene.

Garancija SI

Očitne pomanjkljivosti je potrebno naznaniti 8 dni po prejemu blaga, v nasprotnem primeru izgubi kupec vse pravice do garancije zaradi takšnih pomanjkljivosti. Za naše naprave dajemo garancijo ob pravilni uporabi za čas zakonsko določenega roka garancije od prodaje in sicer na takšen način, da vsak del naprave brezplačno nadomestimo, za katerega bi se v tem roku izkazalo, da je zaradi slabega materiala ali slabe izdelave neuporaben. Za dele, ki jih sami ne izdelujemo, jamčimo samo toliko, kolikor zahteva garancija drugih podjetij. Stroški za vstavljanje novih delov nosi kupec. Zahteve za spreminjanje in zmanjšanje ter ostale zahteve za nadomestilo škode so izključene.

Garantie DE

Offensichtliche Mängel sind innerhalb von 8 Tagen nach Erhalt der Ware anzuzeigen, andernfalls verliert der Käufer sämtliche Ansprüche wegen solcher Mängel. Wir leisten Garantie für unsere Maschinen bei richtiger Behandlung auf die Dauer der gesetzlichen Gewährleistungsfrist ab Übergabe in der Weise, dass wir jedes Maschinenteil, dass innerhalb dieser Zeit nachweisbar in Folge Material- oder Fertigungsfehler unbrauchbar werden sollte, kostenlos ersetzen. Für Teile, die wir nicht selbst herstellen, leisten wir nur insoweit Gewähr, als uns Gewährleistungsansprüche gegen die Vorlieferanten zustehen. Die Kosten für das Einsetzen der neuen Teile trägt der Käufer. Wandlungs- und Minderungsansprüche und sonstige Schadensersatzansprüche sind ausgeschlossen.

Warranty GB

Apparent defects must be notified within 8 days from the receipt of the goods. Otherwise, the buyer's rights of claim due to such defects are invalidated. We guarantee for our machines in case of proper treatment for the time of the statutory warranty period from delivery in such a way that we replace any machine part free of charge which provably becomes unusable due to faulty material or defects of fabrication within such period of time. With respect to parts not manufactured by us we only warrant insofar as we are entitled to warranty claims against the upstream suppliers. The costs for the installation of the new parts shall be borne by the buyer. The cancellation of sale or the reduction of purchase price as well as any other claims for damages shall be excluded.

Garantii EE

Ilmselgetest vigadest tuleb teatada 8 päeva jooksul pärast kauba kättesaamist, vastasel juhul kaotab ostja kõik õigused garantiile nimetatud vigade tõttu. Õige käsitsemise korral anname oma masinatele garantii seadusega ettenähtud ajaks alates kauba üleandmisest nii, et vahetame tasuta välja kõik masina osad, mis nimetatud aja jooksul peaks muutuma kasutuskõlbmatuks materjali- või tootmisvea tõttu. Osade eest, mida me ise ei tooda, anname garantii vaid selles osas, mis tarnija on meile garanteerinud. Uute osade paigaldamise kulud kannab ostja. Muutmis- ja amortisatsiooninõuded ning muud kahjutasunõuded välistatakse.

Garantija LV

Acīmredzami defekti ir jāpaziņo 8 dienu laikā no precēs saņemšanas. Pretējā gadījumā pircēja tiesības pieprasīt atļidzību par šādiem defektiem ir spēkā neesošas. Mēs dodam garantiju savām iekārtām, ja pircējs pret tām atbilstoši izturas garantijas laikā. Mēs apņemamies bez maksas piegādāt jebkuru rezerves daļu, kas iespējams kļuvusi nelietoājama bojātu materiālu vai ražošanas defektu dēļ šajā laika periodā. Attiecībā uz rezerves daļām, kuras nav mūsu ražotas, mēs garantējam tikai gadījumā, ja mums ir garantija no saviem piegādātājiem. Jauno detaļu uzstādīšanas izmaksas ir jāuzņemas pircējam. Pirkuma atcelšana vai pirkuma cenas samazināšana, kā arī jebkuras citas prasības par bojājumu atļidzināšanu netiek izskatītas.

Garantija LT

Dėl akivaizdžiai matomų defektų turi būti informuota per 8 dienas nuo įrenginio gavimo momento. Kitu atveju pirkėjo teisė reikšti pretenziją dėl šių defektų yra negaliojanti. Savo įrenginiams mes garantuojame įstatymo nustatytą pilną aptarnavimą garantinio laikotarpio metu, jei yra laikomasi gamintojo-vartotojo susitarimo ir mes pažadame nemokamai pakeisti bet kurias mašinos dalis, sugedusias dėl blogos medžiagos ar gamyklinio broko. Mes neatsakome už dalis, pagamintas ne mūsų ir jūsų gautas iš kito tiekėjo. Naujų dalių montavimo kaštai yra pirkėjo atsakomybė. Pirkimo nutraukimas ar pirkimo kainos sumažinimas, kaip ir bet kurios kitos pretenzijos dėl nuostolių nebūs patenkinamos.

Garanti SE

Med denna maskin följer en 24 månaders garanti. Garantin täcker endast material- och konstruktionsfel. Defekta delar ersätts utan omkostningar, men kunden står för installationen. Vår garanti täcker endast original-delar. Anspråk på garanti öreligger inte för: garantin täcker ej, transportskador, skador orsakade av felaktig behandling och då skötsel föreskrifter inte beaktats. Vidare kan garantikrav endast ställas för maskiner som inte har reparerats av tredje part.

Takuu FI

Ilmeisistä puutteista tulee ilmoittaa kahdeksan päivän kuluessa tavarann vastaanottamisesta. Muutoin ostaja ei voi vaatia korvausta ko. puutteista. Annamme takuun oikein käsitellyille koneillemme lakisääteiseksi takuujaksiksi tavarann luovutuksesta alkaen siten, että vaihdamme korvauksetta minkä tahansa ko- neenosan, joka osoittautuu tämän ajan kuluessa käyttökkelvottomaksi raaka-aine- tai valmistusvirheestä johtuen. Osille, joita emme valmistane itse, annamme takuun vain mikäli osien toimittaja on antanut niistä takuun meille. Uusien osien asennuskustannukset maksaa ostaja. Purku- ja vähennysvaatimukset ja muut vahingonkorvausvaatimukset eivät tule kysymykseen.

Garanti DK

Åbenlyse fejl og mangler skal anmeldes senest 8 dage efter modtagelsen af varen; ellers mister køberen alle garantikrav i forbindelse med sådanne fejl og mangler. Vi yder garanti på vores maskiner, hvis disse håndteres korrekt, i hele den lovligtige garantiperiode fra leveringsdatoen at regne i det omfang, at vi gratis udskifter enhver maskindel, der beviseligt er ubrugelig som følge af materiale- eller produktionfejl. For dele, som vi ikke selv fremstiller, yder vi kun garanti i det omfang, at vi kan rejse garantikrav over for underleverandørerne. Køberen opbeholder omkostningerne i forbindelse med montering af nye dele. Omstillings- og reduktionskrav samt andre erstatningskrav er udelukket.