

GALINA



Montážny návod

Šírka	300 cm
Výška	227 cm
Vzdialenosť medzi oblúkmi	97,5 cm

Vážený zákazník, ďakujeme, že ste si kúpili skleník značky GALERICA, ktorý Vám bude za podmienky správnej prevádzky slúžiť dlhodobo.

PREVÁDZKOVÉ POŽIADAVKY

1. Pred inštaláciou skleníka si dôsledne prečítajte inštrukcie. Nesprávna montáž môže spôsobiť poškodenie rámu.
2. V závislosti od umiestnenia skleníka musí užívateľ sám odhadnúť možné zaťaženie skleníka snehom a v prípade potreby nainštalovať podpory alebo sneh z rámu odstraňovať.
3. Neinštalujte skleník v bezprostrednej blízkosti (menej ako 1 meter) od stavieb, ohrád a plotov.
4. Pri inštalácii skleníka vo veternom teréne je nevyhnutné dôkladné upevnenie v pôde.
5. Nevystavujte rám skleníka mechanickým vplyvom.
6. Neupravujte samovoľne konštrukciu výrobku.
7. Aby nedošlo k zníženiu priepustnosti svetla dutinkového polykarbonátu, odporúča sa čistiť jeho povrch bavlnenou látkou s použitím vody a čistiacich prostriedkov, ktoré neobsahujú amoniak a rozpúšťadlá. Nie je povolené používať chemické prostriedky obsahujúce brúsne častice.

Záruka

1. Záručná doba je 5 rokov od dátumu predaja. Záruka sa vzťahuje na akékoľvek výrobné chyby a chyby materiálu. Zvarené časti konštrukcie postihnuté koróziou ošetrte napr. zinkovým sprejom. Záruka sa nevzťahuje na poškodenie, spôsobené koróziou častí konštrukcie alebo nadmernou záťažou snehom.
2. Záruka neplatí:
 - 2.1. pri nedodržaní montážnych pokynov;
 - 2.2. pri nedodržaní požiadaviek na prevádzku skleníka;
 - 2.3. pri použití skleníka na iné účely, než je určený;
 - 2.4. v prípade poškodenia spôsobeného vyššou mocou (prírodné katastrofy);
 - 2.5. v prípade absencie dokladu o kúpe skleníka.
3. Záruka na dutinkový polykarbonát je 10 rokov so zárukou voči ľadovcu do priemeru 2 cm.

Výrobca je zodpovedný za:

- úplnosť komponentov;
- funkčnosť skleníka;
- za odolnosť konštrukcie pri uvedených silách vonkajších atmosférických vplyvov.

Pozor!

Skleník dokáže odolať náporom vetra do 20 m/s. Nenechávajte skonštruovaný skleník nepripevnený k zemi. Pri inštalácii skleníka vo veternom prostredí je nevyhnutné dodatočné upevnenie v zemi pomocným materiálom (armatúra a pod.).

Pri silnom vetre musia byť dvere a ventilačné okná zatvorené.

Vonkajšie rozmery skleníka

Rozmer skleníka	šírka v mm.	Dĺžka v mm.
3x4 m.	3000	3940
3x6 m.	3000	5900
3x8 m.	3000	7860
3x10 m.	3000	9820

1

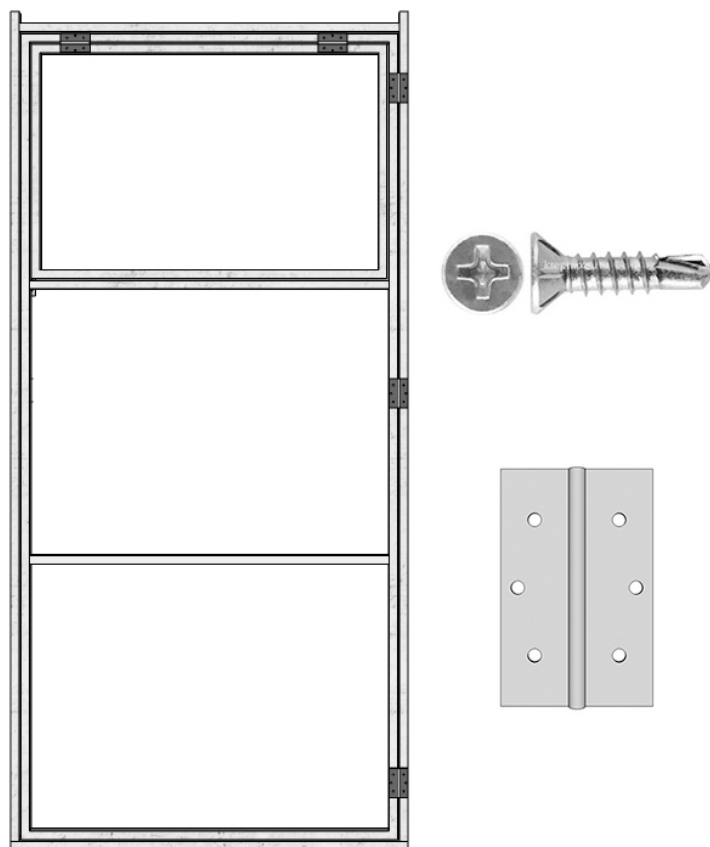

Pánty inštalujte z vonkajšej strany na polykarbonát.

Upevnenie príslušenstva – vnútornej kľučky zvnútra skleníka:

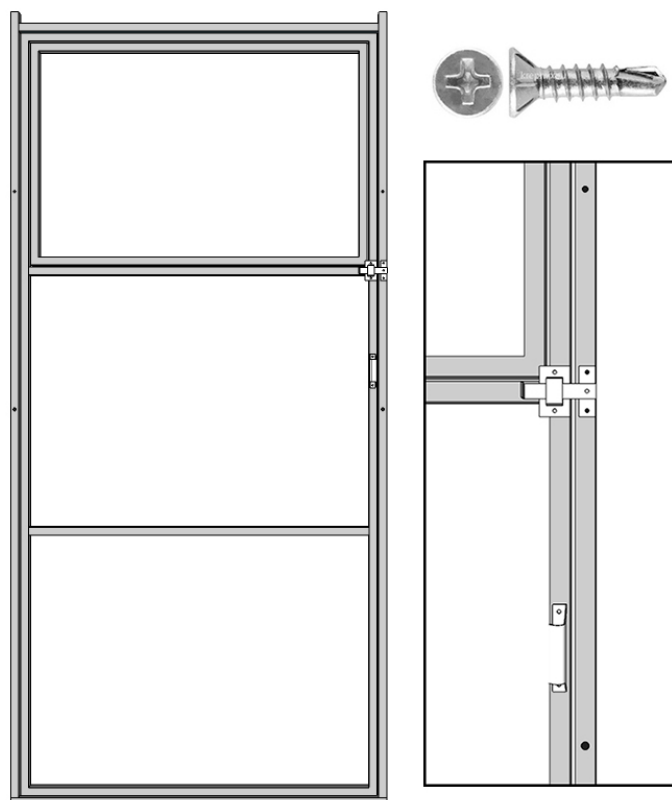

2

Jednotlivé diely tvoriace čelo skleníka skrutkujete z vnútornej strany čela:

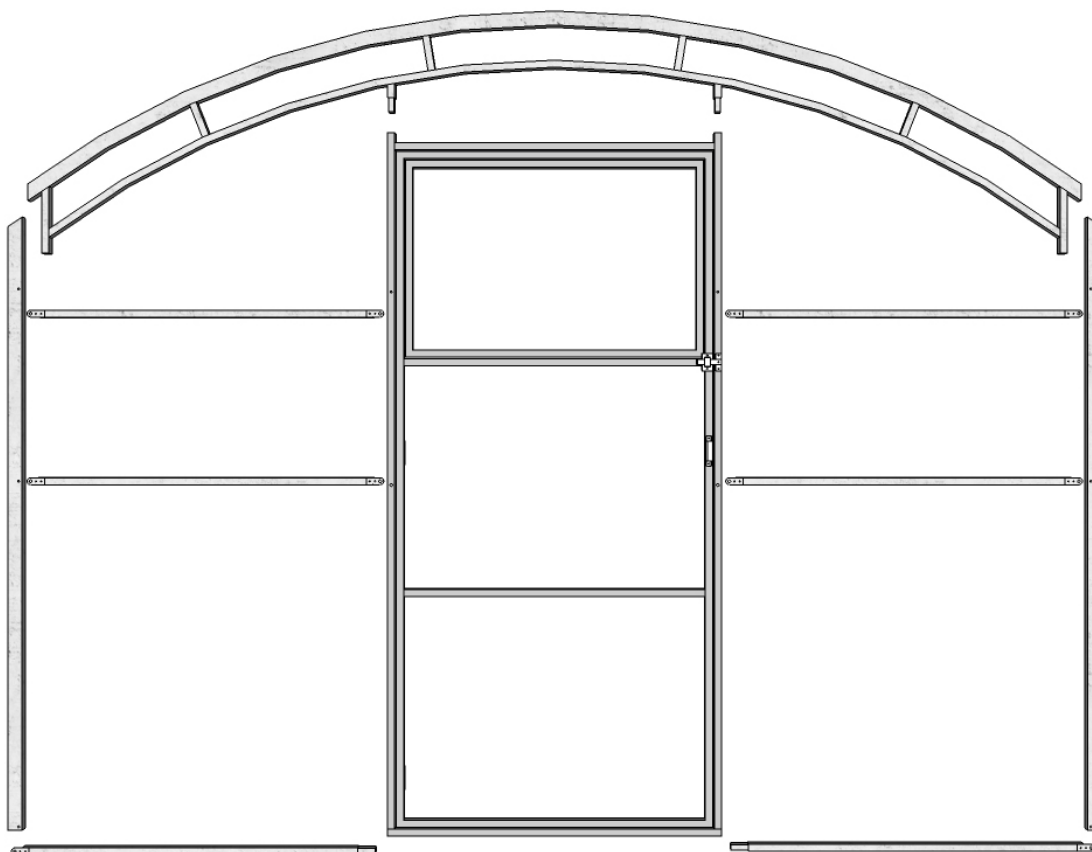

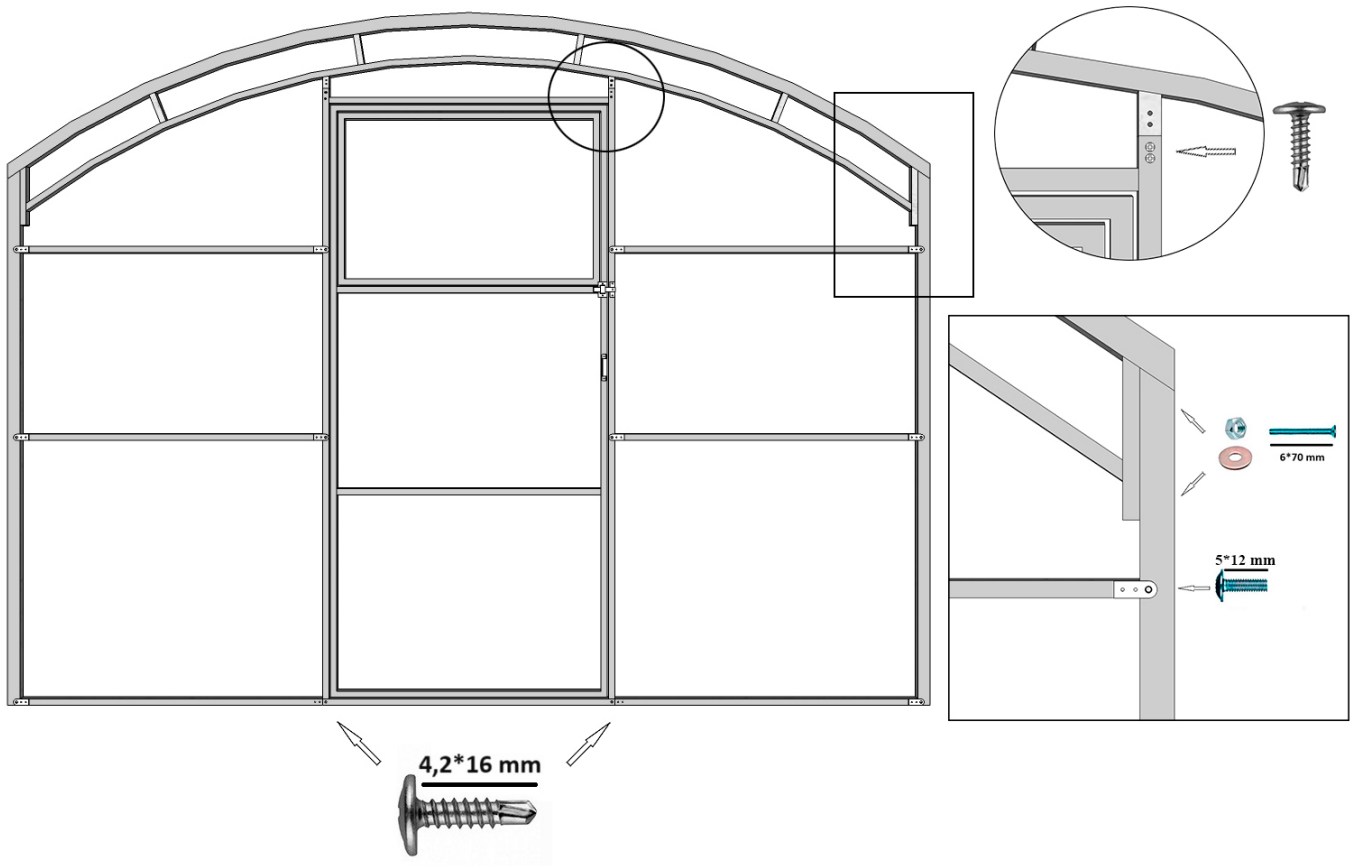

3

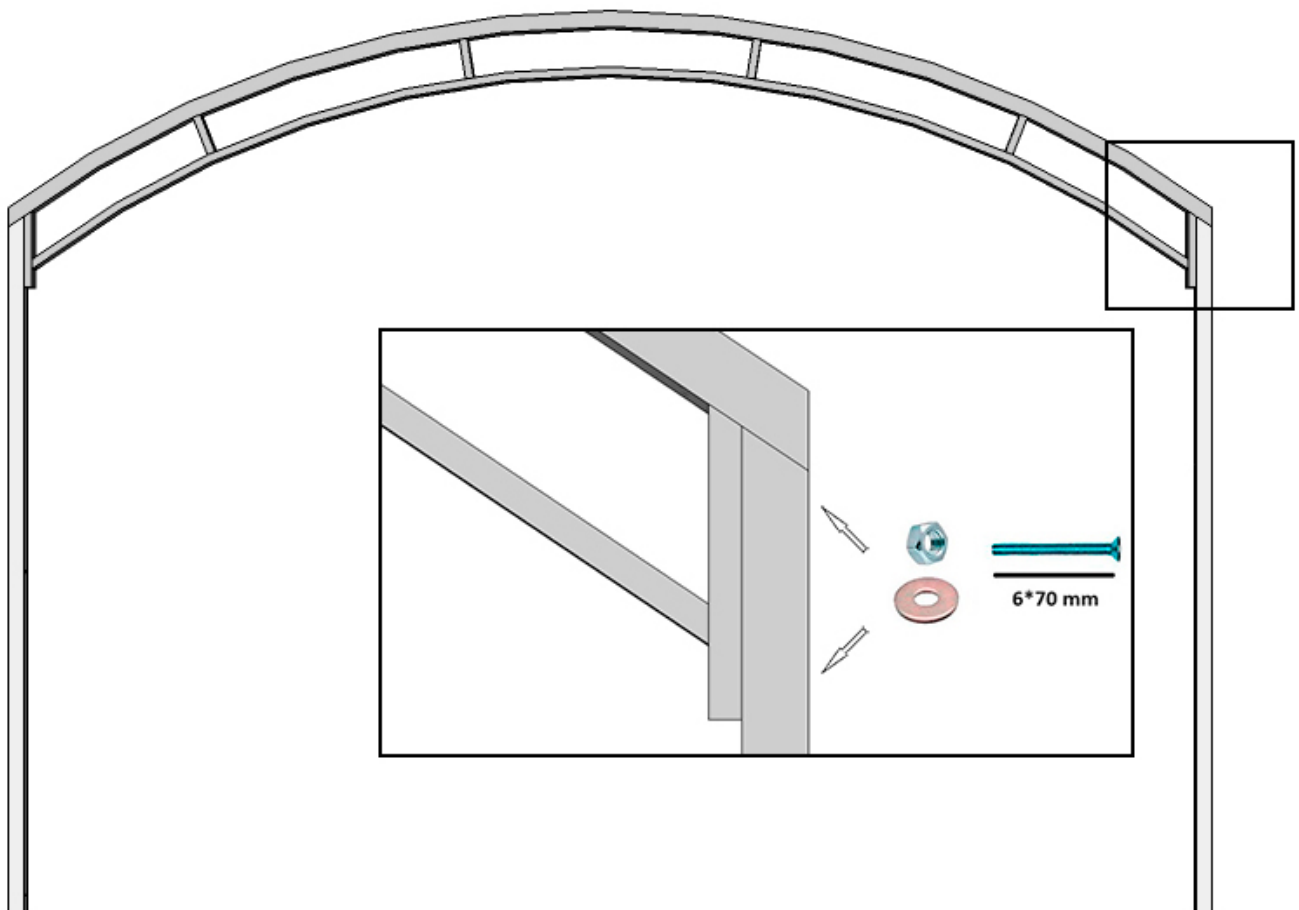

Pri inštalácii skleníka na zem sú kotvy pripevnené k oblúkom pomocou skrutky a dodatočne pripevnené samoreznou skrutkou:

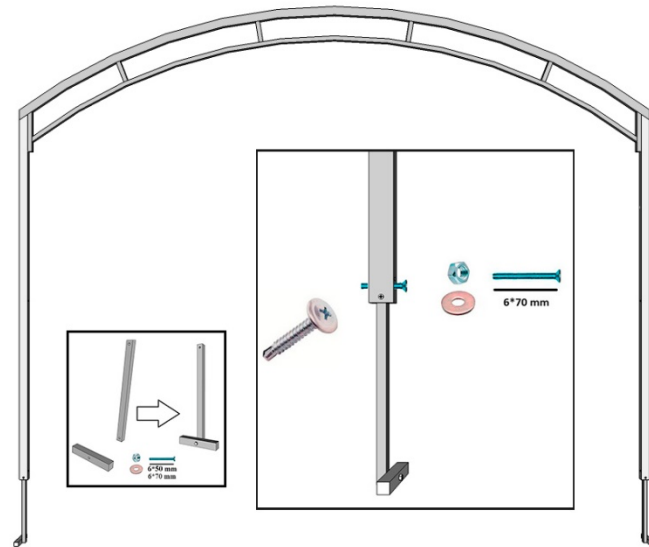

Inštalácia skleníka na drevený alebo betónový základ pomocou špeciálneho upevňovacieho prvku (nie je súčasťou balenia, môžete si ho zakúpiť v našom eshope):

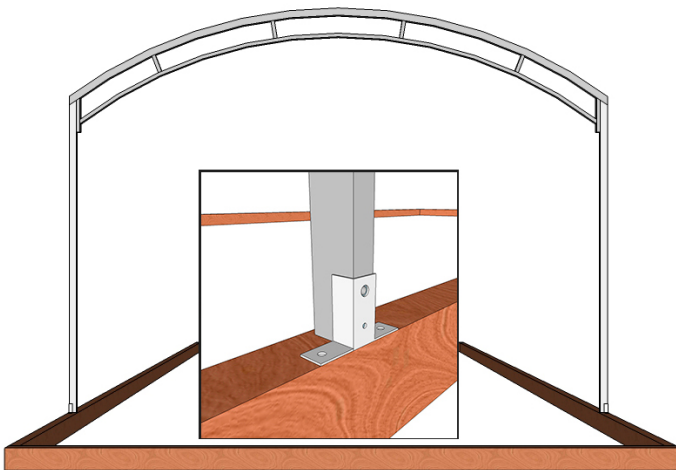

4

Upozornenie – ako prvé inštalujte k čelnému oblúku základné bočnice (krátke).





5

V prípade, že máte zakúpený skleník s dĺžkou 4 a viac metrov, potom pripojte k základným bočniciam predlžovacie bočnice (dlhšie):

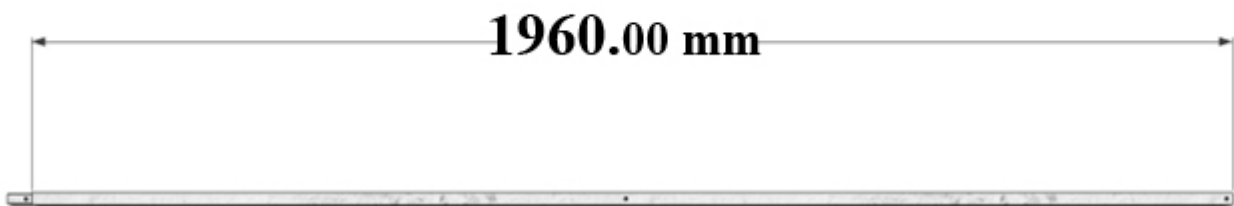

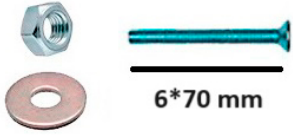
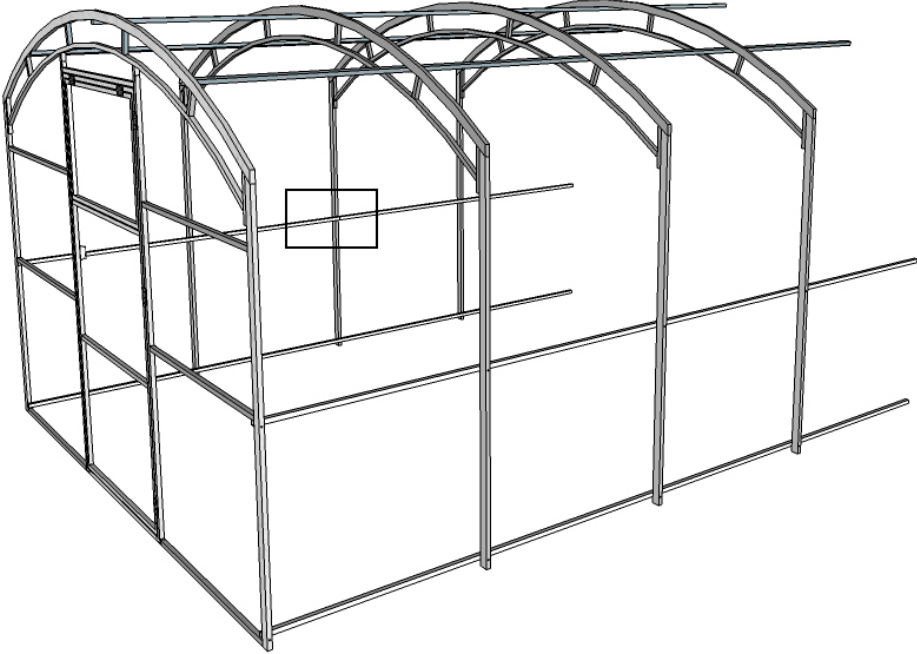
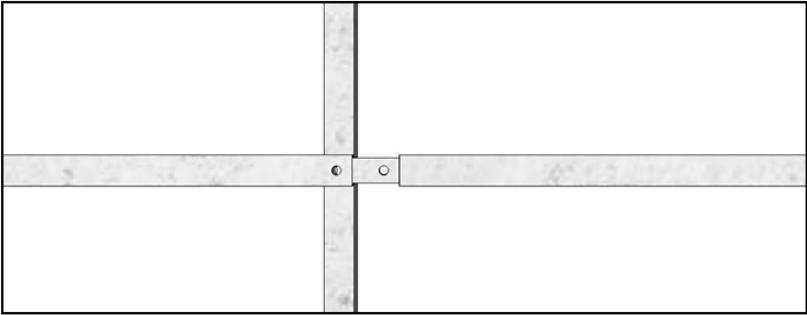

Inštalácia plynových otváračov:

Vzdialenosti upevňovacích bodov závisia od značky plynového otvárača, ktorým je skleník vybavený. Vzďialenosti si môžete prispôbiť podľa vami požadovaného sklonu vetracieho okna.

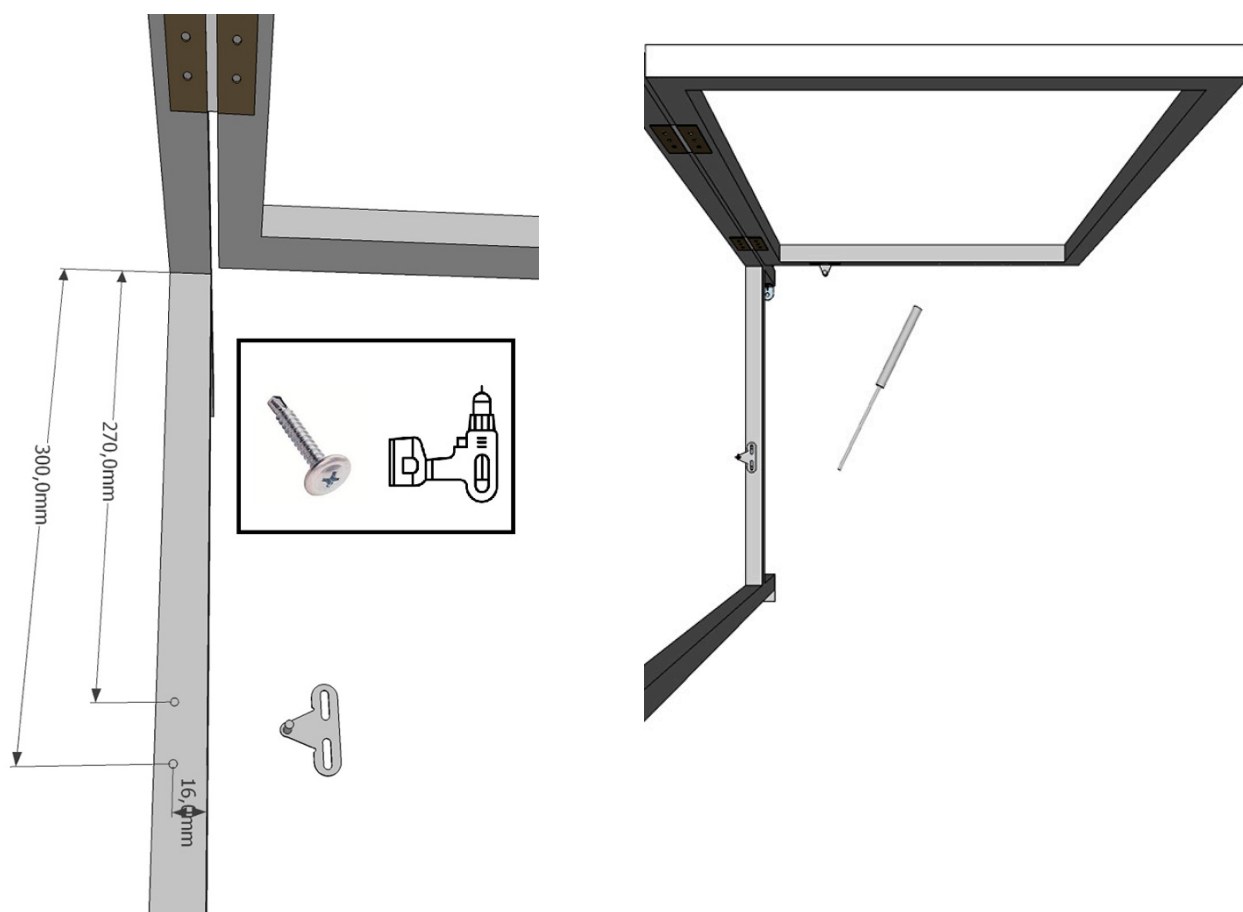
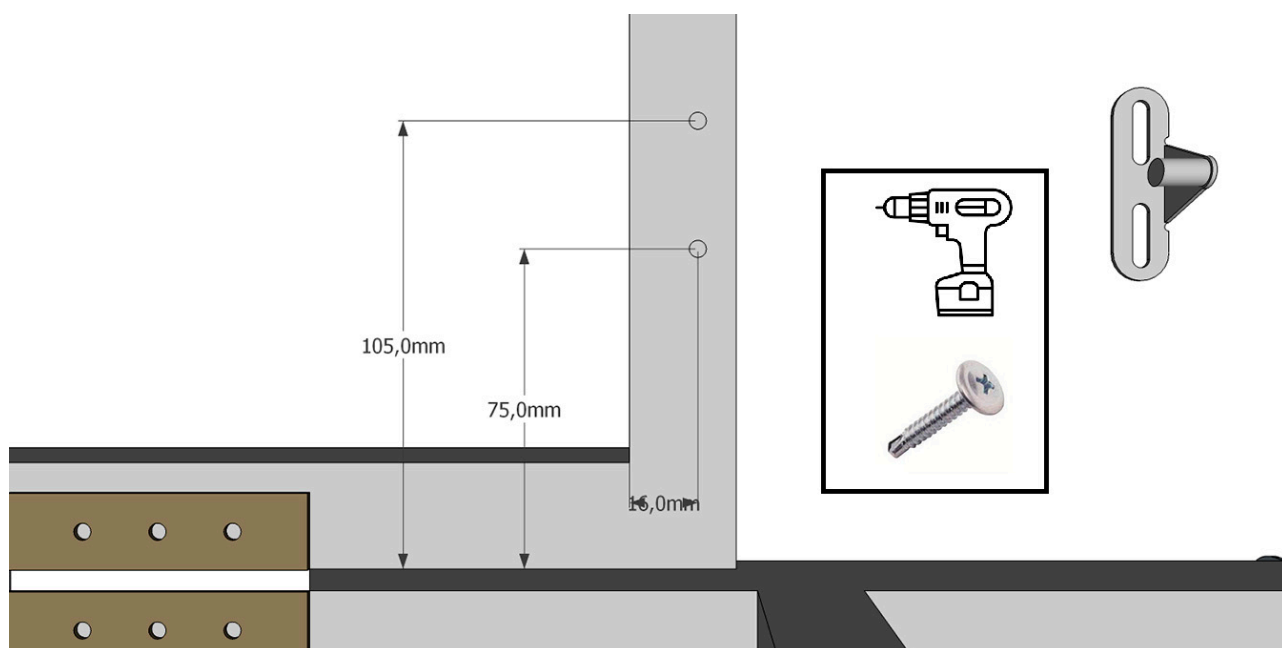

6

Inštalácia bočných pozinkovaných hrebeňov:

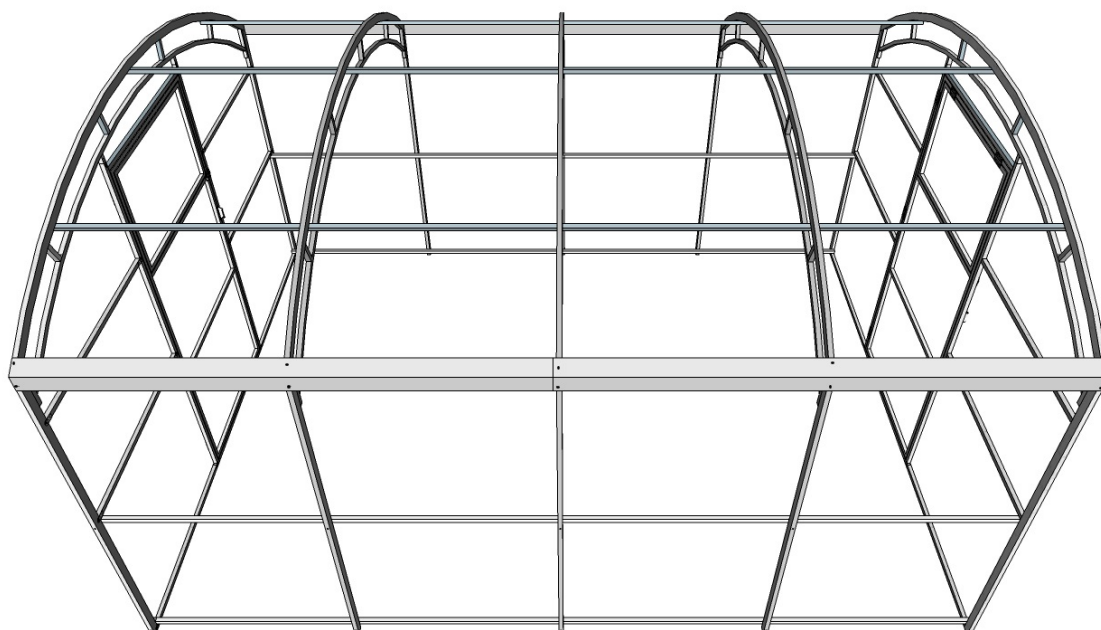
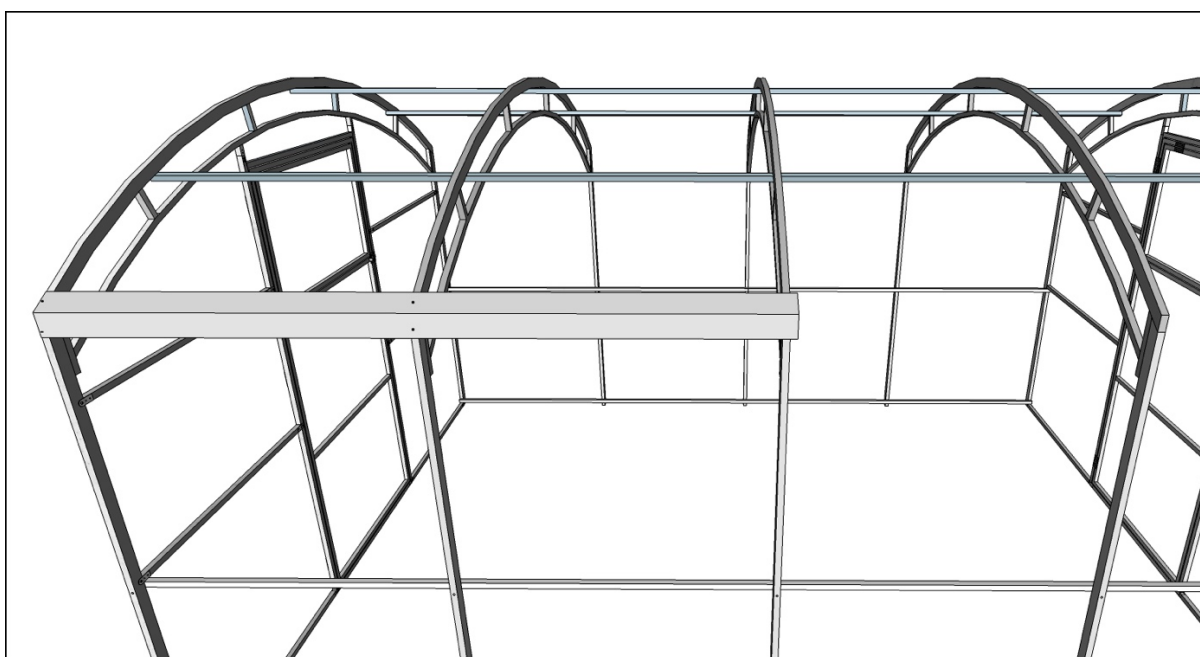
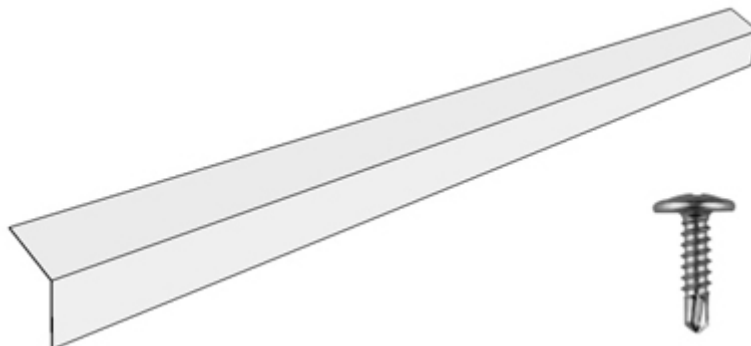

7

Polykarbonát pre skleník s dĺžkou 4 m.

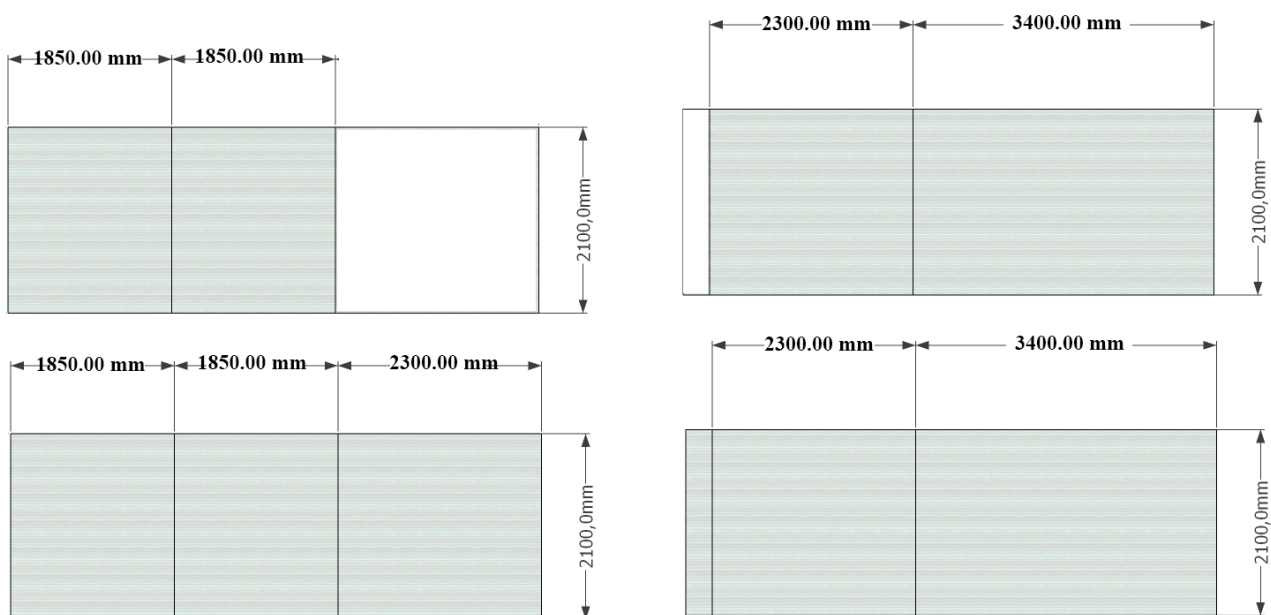

Polykarbonát pre skleník s dĺžkou 6 m.

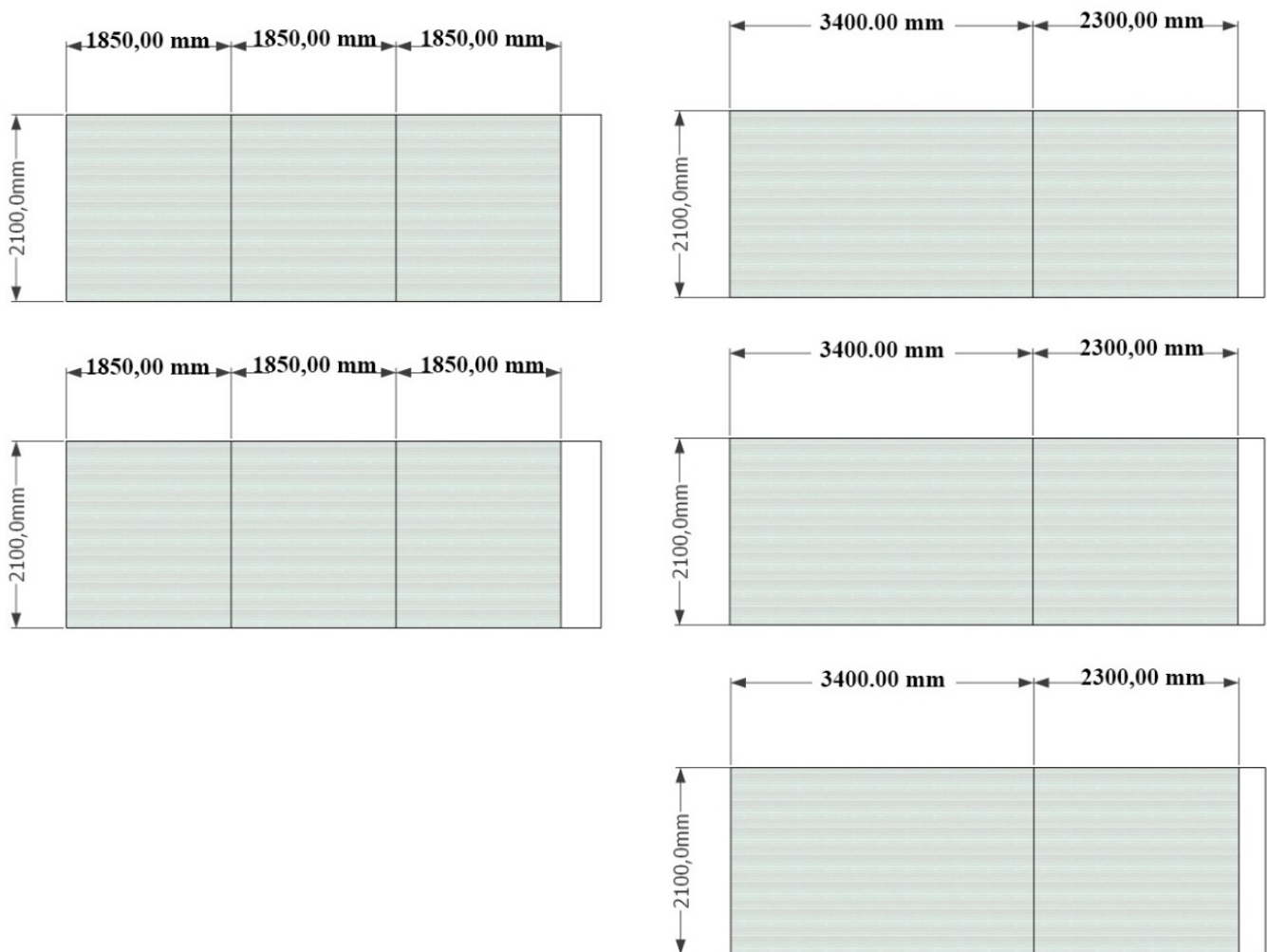

Polykarbonát pre skleník s dĺžkou 8 m.

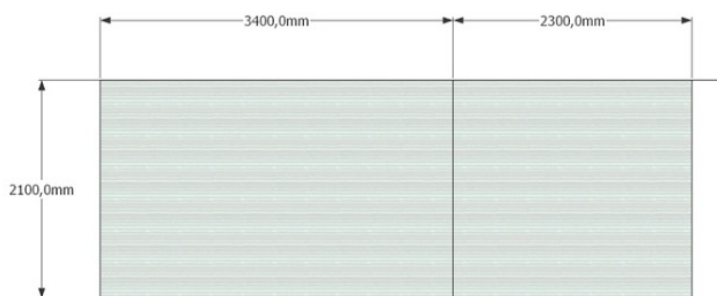

x 3

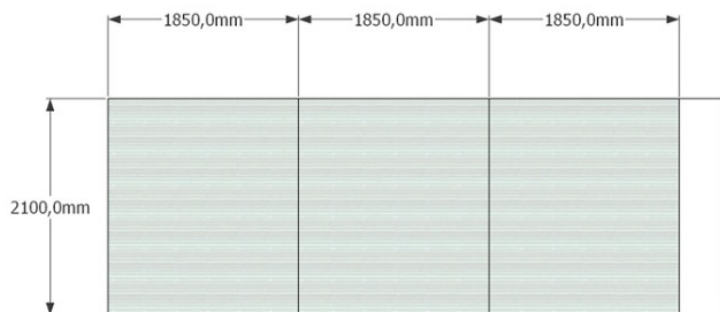

x 2



x 1

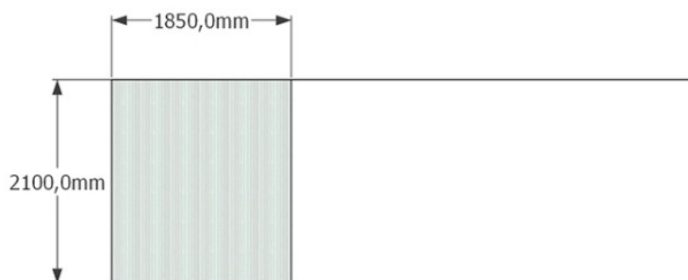

x 1

Upozornenie – komôrkový polykarbonát inštalujte stranou s UV filtrom smerom k slnku. Je to strana, ktorá je pokrytá ochrannou fóliou s nápismi.

Upozornenie – montáž polykarbonátu začnite inštaláciou na čelné oblúky.

Pozorne sledujte, (podľa vyššie znázorneného nákresu) z ktorého listu polykarbonátu sa režú a vyplňajú jednotlivé časti.

4,8*25 mm

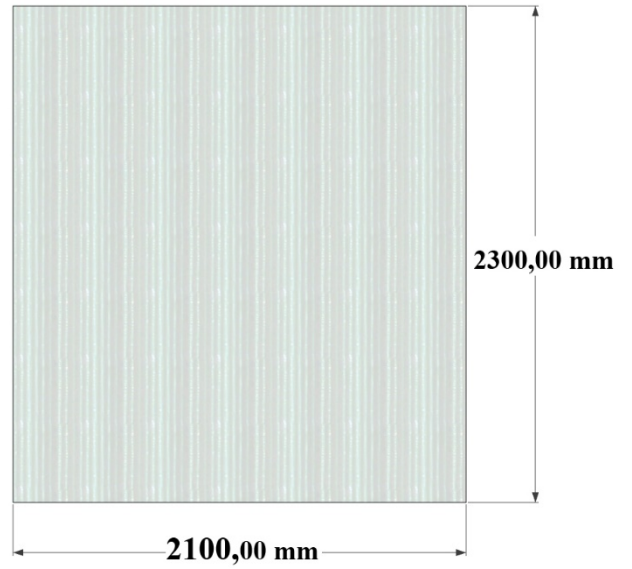
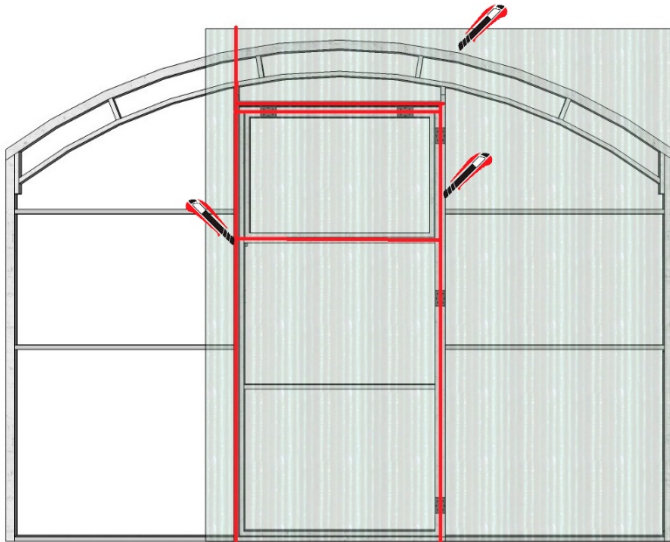
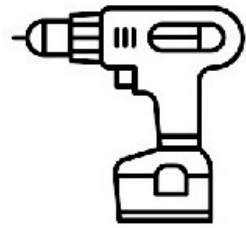
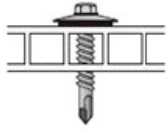

1 x

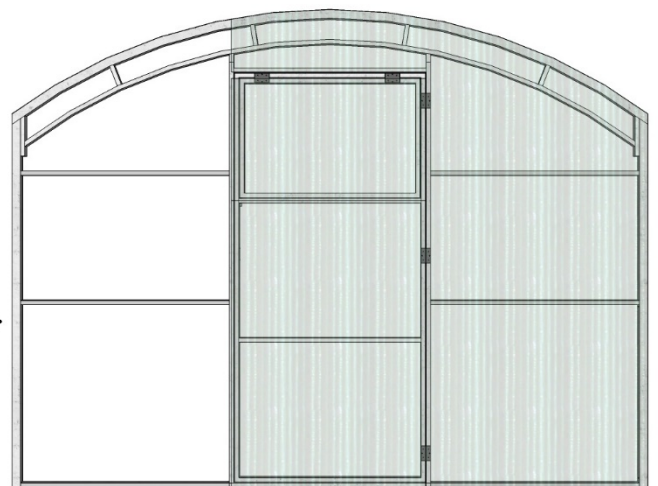
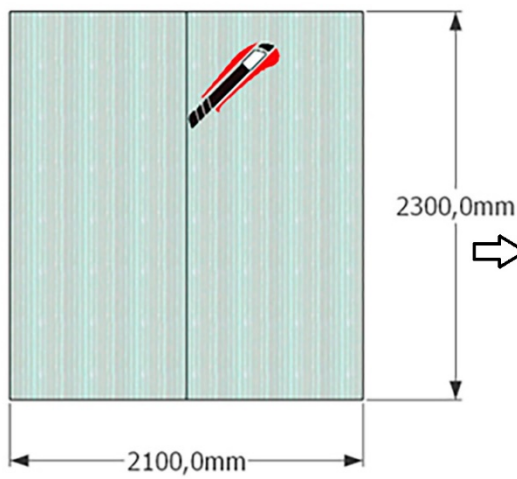

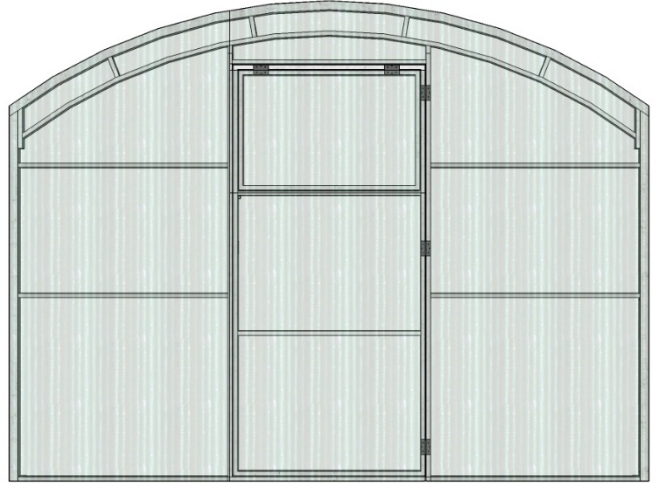
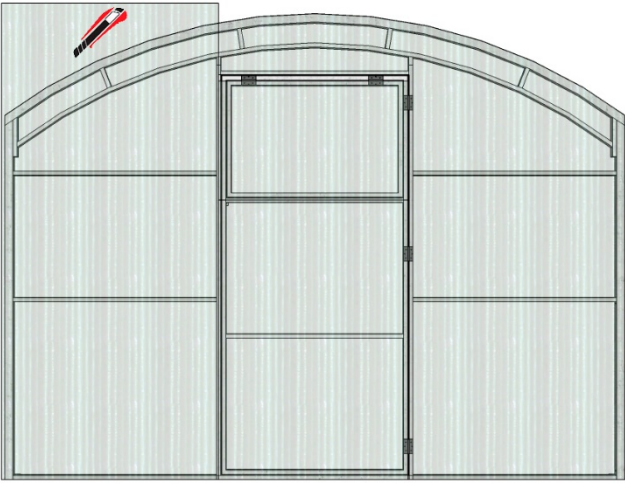

8

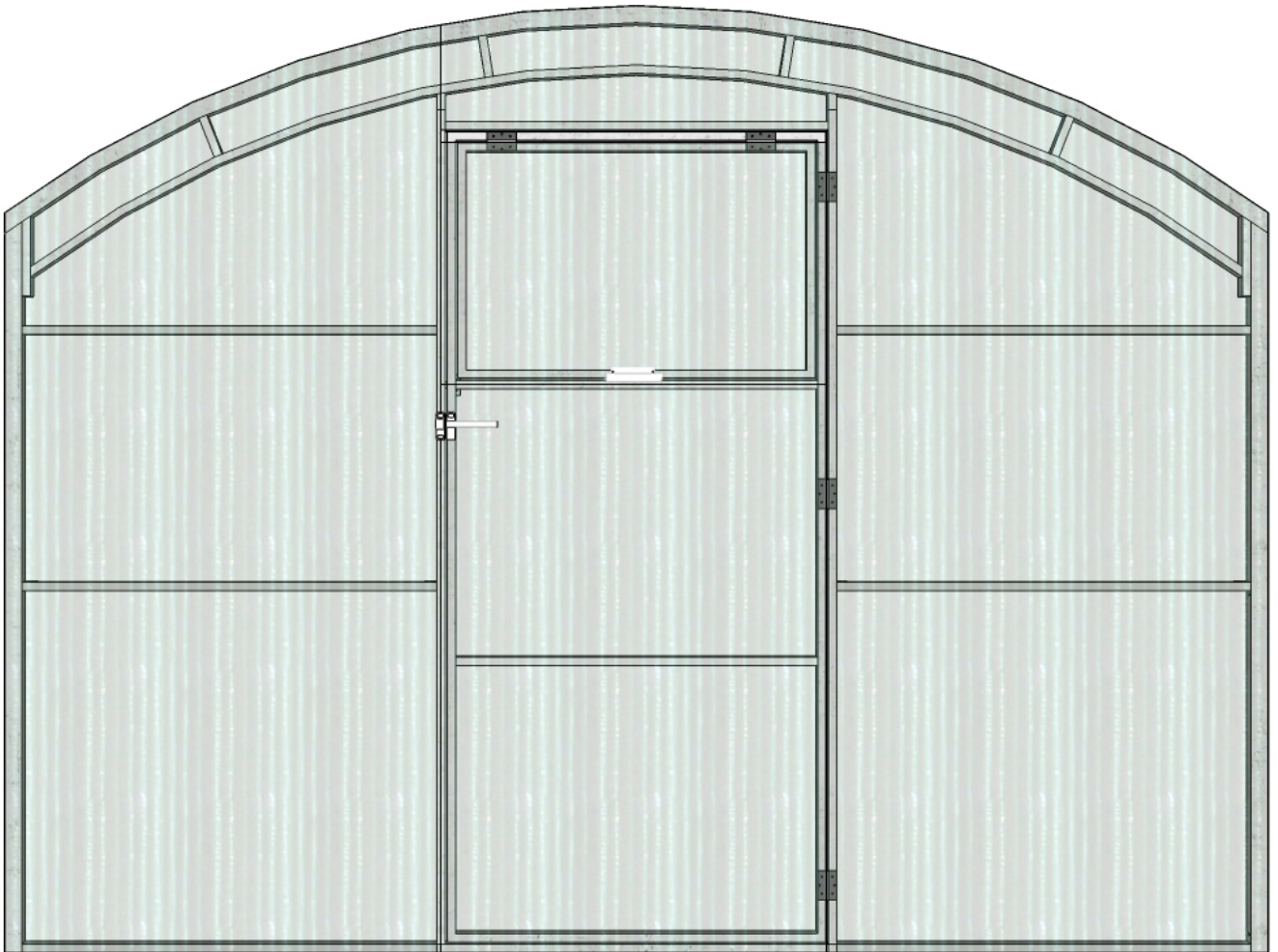

9

Ďalším krokom je vyplnenie bočných strán.

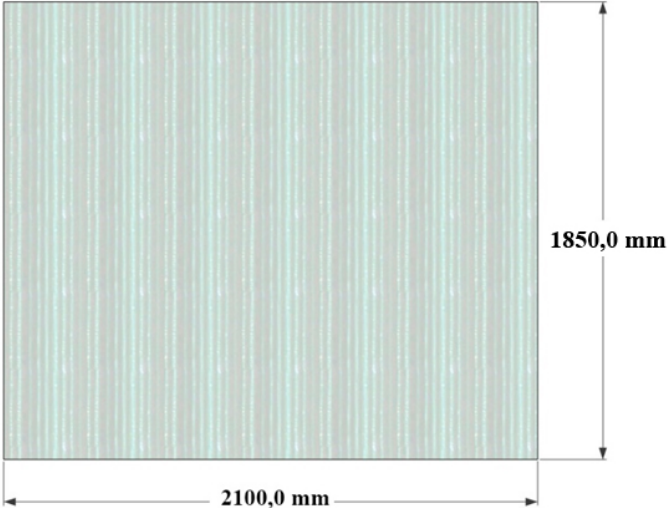
Počet dielov	Rozmery dielov
Na skleník dlhý 4 metre použijeme 4 ks bočných listov.	
Na skleník dlhý 6 metrov použijeme 6 ks bočných listov.	

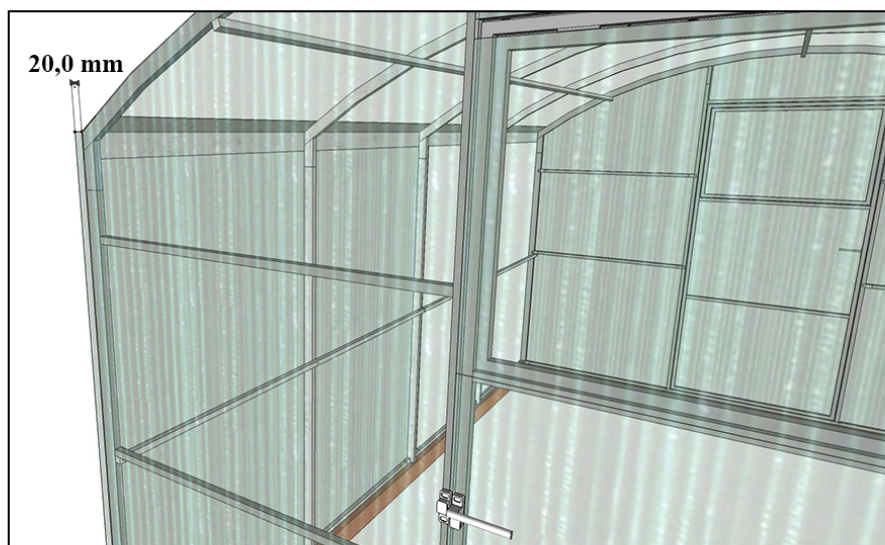
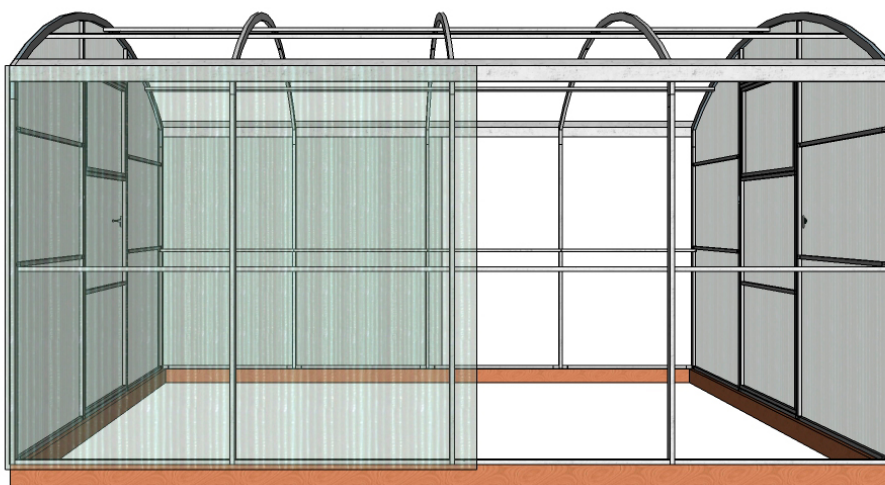

Pre uchytenie skrutkou vyvrtáme otvory s priemerom 6 mm

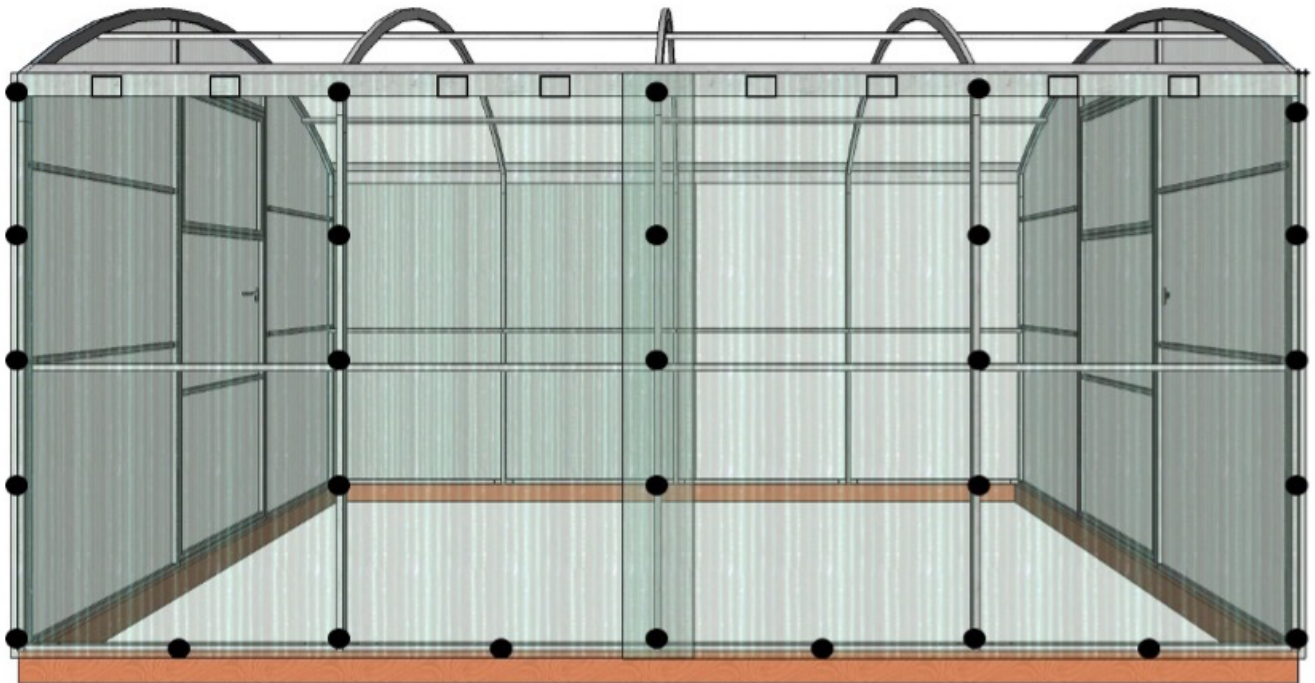

10

Inštalácia polykarbonátu na strechu skleníka:

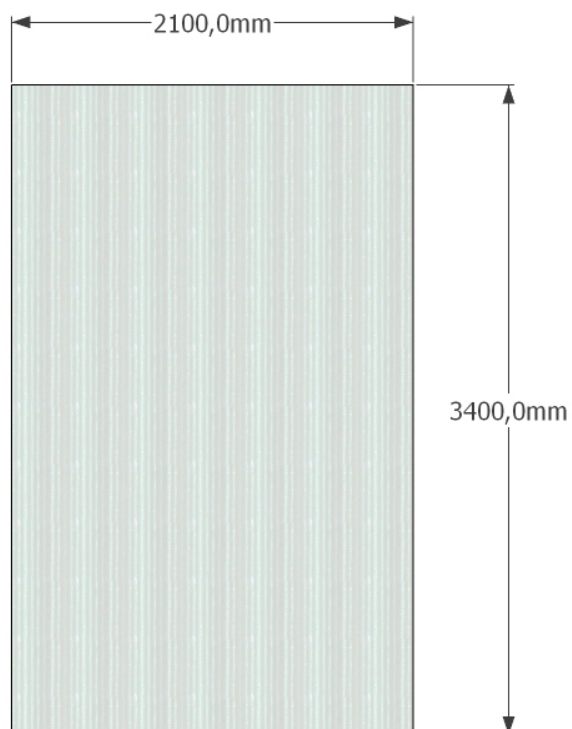

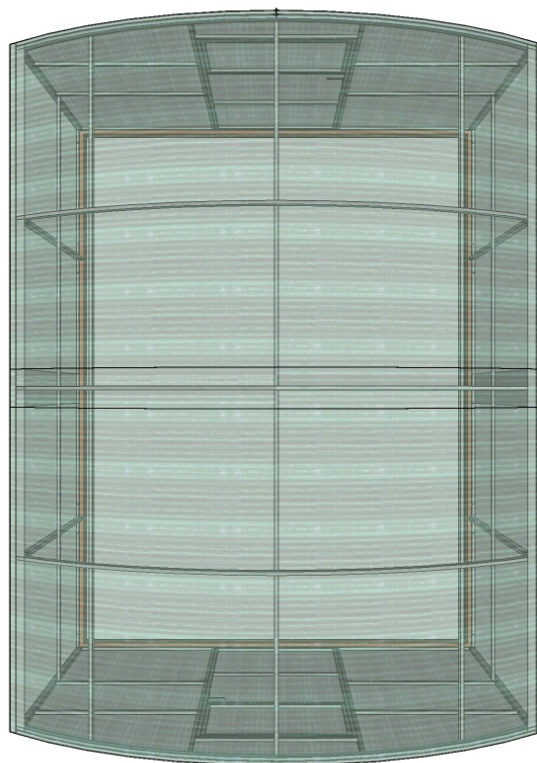
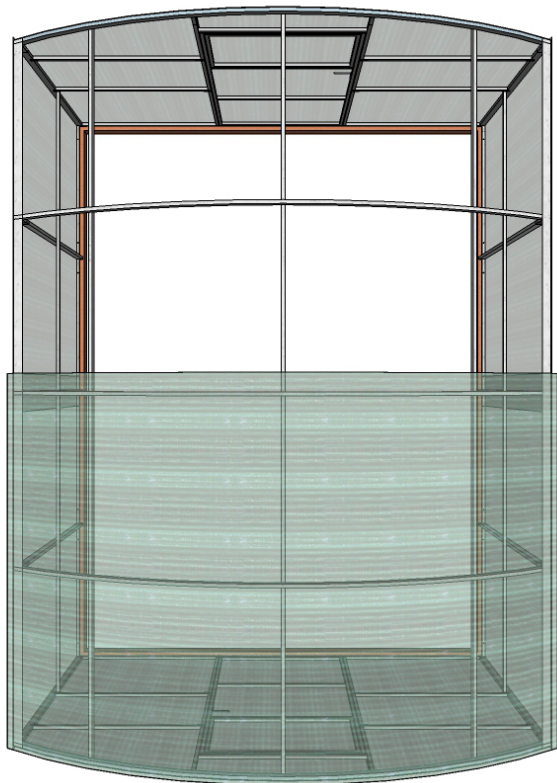

Pre uchytenie skrutkou vyvrtáme otvory s priemerom 6 mm

