

# MONTÁŽNÍ NÁVOD

Polykarbonátový skleník  
GARDENTEC Standard



Vážení zákazníci,

skleník, který jste si vybrali a zakoupili, byl vyroben s největší důkladností. Jeho zvlášť tuhý skelet sestává z omega profilů zhotovených z pozinkované oceli o tloušťce 1 mm a šířce 57 mm. Konstrukce skleníku není složitá, snadno se sestavuje.

Vyhrazujeme si právo provádět technické změny a vylepšení vyplývající z vývoje. Proto se mohou objevit nesrovnalosti v popisech a vyobrazeních.

**Při sestavování skeletu skleníku a během manipulace s polykarbonátovými deskami vždy používejte ochranné rukavice.**

K sestavení skleníku budete potřebovat toto nářadí:

- 8 mm šestihranný nebo otevřený klíč
- křížový šroubovák nebo akumulátorový šroubovák
- 5 mm vrták do kovu
- vodováhu (k nastavení vodorovné polohy základového rámu)
- provázek (k vyměření úhlopříčky), měřidlo (10 m)
- odlamovací nůž (k řezání polykarbonátových desek)
- 3x svěrka (pro dočasné přichycení polykarbonátu ke konstrukci)
- lékárníčku

V případě nutnosti se řiďte platnými stavebními předpisy.

Než začnete skleník sestavovat, přečtěte si alespoň jednou tento návod a seznamte se s součástkami a profily. Návod vám poslouží jako důležitá pomůcka.

Zkontrolujte obsah balení podle soupisu dílů. Pokud zjistíte nesrovnalosti, obraťte se na prodejce a oznamte mu chybějící díly.

Při sestavování skleníku doporučujeme nejprve šrouby dotahovat rukou, aby v případě potřeby bylo možné se smontovanými profily snadno pohnout. Sestavený skelet skleníku vyrovnejte pomocí vodováhy a poté šrouby pevně dotáhněte.

Všechny šrouby směřujte směrem dovnitř skleníku (matice M5 uvnitř skleníku)

Dejte si velký pozor na obřezávání polykarbonátové desky podél konstrukce, vždy používejte rukavice. Postupujte velmi obezřetně.

Uvědomte si, že šíře skleníku je vždy 2,5 m, délka závisí na počtu použitých polykarbonátových desek tzn. 2 m, 4 m.

Kolem skleníku si nechte manipulační prostor alespoň 1,1 m. Čelní okna a dveře se vždy otevírají směrem ven od skleníku.

Označte si vyříznuté desky vždy značkou, abyste při manipulaci nezaměnili strany s UV ochranou.

Pokud máte střešní okna, nainstalujte si profil držící konstrukci okna předtím, než uzavřete konstrukci skleníku polykarbonátem.

# Ochranná opatření před stavbou obloukového skleníku

## Umístění skleníku

Zahradní skleníky Gutta doporučujeme umístit na rovném a slunném místě. Nestavte zahradní skleníky na volně otevřených prostranstvích, na místech vystavených vysokému (nárazovému) větru a na písčitých půdách.

Zahradní skleník musí stát na rovné ploše. Nebude-li skleník postaven vodorovně, bude velmi obtížné přichytit polykarbonátové desky ke kovové konstrukci.

Než začnete s přípravou výkopových prací, ujistěte se, že v zemi pod plánovanou stavbou nejsou žádné viditelné ani skryté kabely, trubky apod.

## Kotvení bez podezdívky

Všechny obloukové zahradní skleníky se originálně od výrobce nekotví na podezdívku. Stačí vykopat rigol hluboký cca 35 cm po obvodu zvolené velikosti daného skleníku na šířku lopaty. Skleníky mají ukotvení ve tvaru „T“, která se poté zahrnou zeminou a pečlivě udusají. Tento způsob ukotvení je po splnění výše uvedeného (umístění stavby) zcela dostačujícím řešením.

## Kotvení na podezdívku

Mějte na paměti, že pokud budete kotvit skleník k podezdívce a odříznete profily, je tato úprava nevratná a konstrukci skleníku již nelze vrátit výrobci. Ztrácíte zároveň záruku na konstrukci skleníku.

Pokud uvažujete o ukotvení skleníku na podezdívku, je nejprve zapotřebí použití kotoučové brusky a oříznout profily jdoucí pod zem. Konce oříznutých profilů je doporučeno přestříkat zinkovým sprejem (není součástí originálního balení skleníku) z důvodu zamezení rezavění konstrukce. K betonové podezdívce se skleník ukotvuje pomocí tzv. „L“ úhelníků, hmoždinek a šroubů (kotvící příslušenství není součástí originálního balení skleníku). Skleník musí být vždy k podezdívce pevně přišroubován na několika místech. V montážních návodech je dále doporučen rozměr podezdívky. Skleník nikdy nelze nechat volně položený na zemi bez ukotvení!

## Bezpečnostní upozornění

Během montáže používejte ochranné pomůcky (pracovní oděv a obuv, pevné pracovní rukavice, případně ochranné brýle). Profily mají ostré hrany a hrozí rezná poranění.

Skleník stavte pouze za denního světla nebo při velmi dobrém umělém osvětlení. Montáž skleníku neprovádějte ve větru, za deště nebo za bouřky. Skleník musí stát na rovné ploše. Vyvarujte se kontaktu kovových lišt s vedením elektrického proudu.

Během stavby se o skleník neopírejte a nepřesouvejte ho. Zabraňte dětem a zvířatům v přístupu na místo montáže, protože hrozí nebezpečí jejich poranění. Skleníky doporučujeme stavět ve dvou až čtyřech osobách. Nesnažte se skleník sestavit, jestliže jste unaveni, pod vlivem alkoholu, léků nebo trpíte-li závratí. Při používání žebříku se ujistěte, že dodržujete bezpečnostní upozornění výrobce. Pokud používáte elektrické nářadí, dodržujte návod k obsluze výrobce.

Ve skleníku nerozdělávejte oheň a neskladujte v něm žádné horké předměty, jako např. právě použitý zahradní gril, rozpálené jiné elektrické či plynové spotřebiče nebo rozpálenou benzinovou zahradní sekačku. Pozinkovaná ocel reaguje se sírou (vzniká kouřem), která napomáhá zrychlené oxidaci. Povrchová úprava pozinkováním se zničí a konstrukce začne okamžitě reznout.

Dodržujte místní předpisy a smluvní závazky (např. na pronajatých pozemcích). Ekologicky zlikvidujte všechny plastové obaly a chraňte je před dětmi.

## Všeobecná upozornění

Skleník se skládá z velkého množství dílů, proto si na celou montáž rezervujte minimálně celý víkend. Skleník doporučujeme stavět ve dvou až čtyřech lidech. Než začnete sestavovat váš skleník, ujistěte se, že všechny součásti uvedené v montážním návodu, jsou obsaženy v balení. Jednotlivé díly předem překontrolujte a přehledně si rozložte.

Pokud některá z částí skleníku chybí, skleník nestavte a ihned kontaktujte svého dodavatele. Na případná poškození nekompletního skleníku jakýmkoliv počasím se nevztahuje záruka. Uchovávejte všechny součásti (šrouby, matky apod.) v krabici, aby se neztratily.

Strana polykarbonátové desky s popsanou folií nebo s nálepkou označující UV chráněnou stranu musí být vždy umístěna směrem ven (ke slunci); strana bez nápisů s čírou nebo namodralou folií směrem dovnitř skleníku. Ochranné folie (nálepku) těsně před montáží odstraňte. Doporučujeme ihned po stavbě skleník zahrnout do pojistky vaší nemovitosti.

Skleníky jsou v uzavřeném stavu (okna a dveře) testovány do rychlosti větru max. 20 m/s (70 km/h). Pokud zůstane otevřené okno nebo dveře, tak se odolnost skleníku velmi výrazně sníží. Počítejte s faktem, že automatický otvírač střešního okna reaguje pouze na změnu teploty. Při větrném počasí a při vyšší teplotě vzduchu se nemusí okno ovládané automatickým otvíračem dostatečně rychle uzavřít a může pak dojít k jeho poškození. Proto při hrozícím větru včas (tj. předem) manuálně uzavřete i okna opatřená automatickým otvíračem. Při hrozícím větru včas (tj. předem) uzavřete dveře i všechna manuálně otvíraná okna skleníku.

Veškerá poškození skleníku vzniklá v důsledku událostí hodnocených jako pojistné události (podle definice pojistných událostí českých nebo slovenských pojišťoven), tj. např. extrémní krupobití, vichřice (nárazy větru), povodeň, záplava, sníh a apod. nejsou předmětem záruky a nelze je reklamovat.

## Péče a údržba

Na zimu nezapomeňte odmontovat písky automatického otevírače oken a uskladněte je nejlépe do pokojové teploty (mráz může písky neopravitelně poškodit).

V zimě pravidelně zbavujte střechu skleníku sněhu, doporučujeme na zimu navíc skleník opatřit dodatečnou podpěrou např. podpěrným dřevěným sloupkem nebo teleskopickou tyčí, aby skleník udržel váhu sněhu.

Kontrolujte průběžně, zda skleník drží pevně v zemi.

Pokud meteorologové předpovídají větrné dny, musí být ve skleníku uzavřeny dveře i ventilační okna. Při hrozícím větru (např. před bouřkou nebo dle předpovědi počasí) ihned uzavřete ventilační okna opatřená automatickými otevírači.

Zbavujte pravidelně střechu listů a nečistot.

Čištění polykarbonátových desek probíhá vlažnou vodou, mýdlovým roztokem s měkkým hadříkem nebo tlakovou vodou. Používání ředidel a jiných chemických prostředků je zakázané. Odstraňování nečistot z povrchu ostrými předměty je rovněž nevhodné. Poškrábané desky nelze vyleštit. Jakákoli snaha o vyleštění desky jen zhorší stávající stav desky.

Polykarbonátové desky nelze natírat žádným nátěrem nebo barvou (i když dodavatel barvy tvrdí, že jde o produkt kompatibilní s polykarbonátem). Natření desek znamená okamžitou ztrátu záruky a jistotu brzkého poškození desek a následně celého skleníku.

## SOUPIS DÍLŮ

Název		Délka (mm)	Obloukový skleník Gardentec Standard		
			5 m <sup>2</sup>	10 m <sup>2</sup>	Prodloužení o 2 m
Součásti skeletu skleníku					
č. 1	Horní oblouk	1070 mm	8	14	6
č. 2	Zakřivený profil	730 mm	8	14	6
č. 3	Dolní boční podpěra	1600 mm	8	14	6
č. 4	Ukotvení v zemi	200 mm	12	18	6
č. 5 a 6	Výztuha oblouku – příčná	2030 mm	4	8	4
č. 7	Výztužný profil	1330 mm	2	4	2
č. 8	Výztuha střechy	450 mm	2	5	3
č. 9	Pilíř pro dveře	2020 mm	4	4	-
č. 9a	Kotvící profil do země	400 mm	4	4	-
č. 10	Pilíř pro dveře horní profil	1120 mm	2	2	-
č. 11	Výztuhy boků	770 mm	4	4	-
č. 12	Výztuhy koncové části	820 mm	1	1	-
č. 13	Profil	625 mm	1	2	2
č. 14	Spojovací destička horního profilu		4	7	3
č. 15	Podélný profil základového rámu	2000 mm	2	4	-
č. 16	Prodloužení podélného profilu základového rámu	1965 mm	-	-	2
č. 17	Přední a koncová část základového rámu	2525 (nebo 2x1262)	2 (+4)	2 (+4)	-
č. 18	Rohy základového rámu		4	4	-
č. 19	Spojovací destičky základového rámu		- (+4)	- (+4)	2
č. 20	Úhelníky pro připevnění PC (velký úhelník)		20	20	-
č. 21	Úhelníky pro připevnění PC (malý úhelník)		8	8	-
č. 22	Destičky pro připevnění polykarbonátu		5	5	-
č. 23	Hřeben	2100 mm	2	4	2
č. 24	Kliky		2	2	-
č. 25	Šrouby 2,5x12		2	2	-
č. 26	Šrouby M5x12	d = 12 mm	269	377	108
č. 27	Šrouby M5x16	d = 16 mm	29	35	6
č. 28	Šrouby M5x40	d = 40 mm	103	147	44
č. 29	Matice M5		401	559	154
č. 30	Samorezné šrouby		8	14	-
č. 31	Podložky		124	164	40
č. 32	Ochranná hliníková páska	1 role	1	1	1
č. 33	Plastový H profil	m	2	2	-
č. 34	Plastový držák k otevírání dveří		1	1	-
č. 35	Šroub s okem		1	1	-
č. 36	Těsnící pryž	m	12	12	-
č. 37	Koncovka u-profilu		1,35	2,70	1,35

Okna					
OKNO č. 1	Okenní část s dveřními panty	520 mm	1	2	1
OKNO č. 2	Dolní část okna	520 mm	1	2	1
OKNO č. 3	Boční část okna	550 mm	2	4	2
Dveře (horní část) - malé					
DVEŘE č. 1	Dveřní část s dveřními panty	670 mm	1	1	-
DVEŘE č. 2	Dveřní část s klikou	670 mm	1	1	-
DVEŘE č. 3	Příčná část dveří	715 mm	3	3	-
Dveře (dolní část) - velké					
DVEŘE č. 4	Dveřní část s dveřními panty	1220 mm	1	1	-
DVEŘE č. 5	Dveřní část s klikou	1220 mm	1	1	-
DVEŘE č. 6	Příčná část dveří	715 mm	4	4	-



## ROZMĚRY POLYKARBONÁTOVÝCH DÍLCŮ

	Výška / šířka	6 m <sup>2</sup>	12 m <sup>2</sup>	18 m <sup>2</sup>	24 m <sup>2</sup>	30 m <sup>2</sup>	Poznámky
1, 2, 3 4 Boční části	1050 x 2000	4	4	4	4	4	<b>ŘEZÁNÍ DÍLCŮ ZÁVISÍ NA OBSAHU DODÁVKY</b>  Pokud jste obdrželi jen velké desky 2,10 x 6,00 m (6 m <sup>2</sup> – 2 ks, 12 m <sup>2</sup> – 3 ks atd.), budou se všechny tyto díly řezat z jedné desky 2,10 x 6,00 m.
5 Horní část dveří	1050 x 990	1	1	1	1	1	
6 Dolní část dveří	1050 x 930	1	1	1	1	1	
7 Okno	1050 x 990	1	1	1	1	1	
8 Dolní část okna	1050 x 930	1	1	1	1	1	
9 Horní polykarbonát. dílec okna dveří	1050 x 180	2	2	2	2	2	
10 Horní část	2100 x 6000	1	2	3	4	5	

## ROZMĚRY POLYKARBONÁTOVÝCH DÍLCŮ

číslo		výška/šířka v mm	5m <sup>2</sup>	10m <sup>2</sup>	poznámka
	Horní části	2980x2100	2	4	Vyřízněte z desky 2,1 x 6,0 m
1	Strany-zadní část	2340x2100	1	1	Tyto díly musí být vyříznuty z desky 2,1 x 6,0 m.
2 a 3	Strany-přední část	2110x850	1	2	
4	Strany-zadní část	1850x400	1	1	
5	Dolní část dveří	1230x830	1	1	
6	Horní část dveří	720x830	1	1	
7	Okno	700x650	1	2	
8	Část nad dveřmi	790x420	1	1	

## ŘEZÁNÍ POLYKARBONÁTOVÝCH DESEK

Nezaměřujte strany polykarbonátových desek! Montujte desky obrácené směrem ven plochou, která je pokryta ochrannou vrstvou proti UV záření. Ochranná vrstva proti UV záření je krytá fólií s nápisy, zatímco druhou stranu (při montáži směrem dovnitř) kryje fólie čistá. **PŘI ŘEZÁNÍ JE NUTNO POUŽÍVAT RUKAVICE!** Doporučujeme řezat desky ostrým odlamovacím nožem.

# POSTUP MONTÁŽE – konstrukce skleníku

## 1. Sestavení základního rámu:

Základní rám sestavíme z přední a zadní části základového rámu (17) a z bočních částí základového rámu (15). Všechny čtyři části spojíme do obdélníku pomocí rohů základového rámu (18) a všechny tyto díly ručně sešroubujeme pomocí šroubů M5x12 (26) a matic M5 (29), (obrázek 1.1–1.4). Profily si na krajích srovnejte a přes úhelníky dotáhněte napevno.

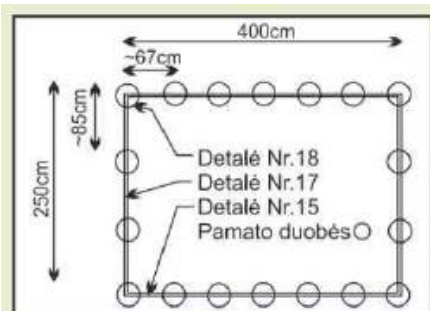

Obrázek 1.1



Obrázek 1.2



Obrázek 1.3

Boční část základového rámu



Přední, nebo koncová část základového rámu

Obrázek 1.4



Obrázek 1.5



Obrázek 1.6

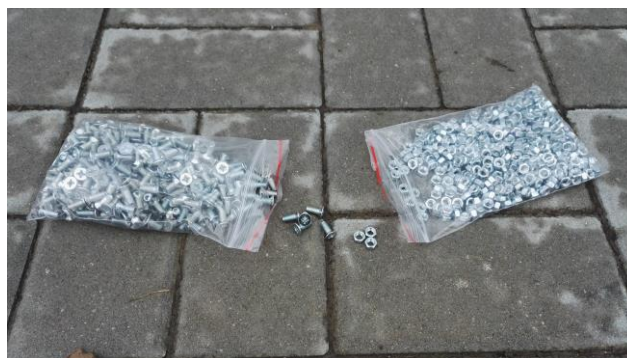

Obrázek 1.7



**POZOR!** Pokud spojíte prodloužení základového rámu (15, 16) liší se toto prodloužení vyvrtanými otvory na koncích profilu. Ta část s vyvrtanými dvěma otvory musí vždy přijít doprostřed skleníku. Část se čtyřmi otvory na koncích profilu se dává na konec skleníku.

	Název	Délka (mm)	2m prodloužení/		
			5 m <sup>2</sup>	10 m <sup>2</sup>	
<b>a (č. 15)</b>	Boční strany základny	2000 mm	2	4	
<b>b (č. 16)</b>	Prodloužení boční strany základny	1965 mm			2
<b>c (č. 17)</b>	Přední a zadní strana základny	2550 mm	2	2	
<b>d (č. 19)</b>	Destičky pro spojení základny			2	2

Pokud je skleník větší než 5 m<sup>2</sup>, je nutné k prodloužení základny použít destičky, které části základny propojí. Umístěte je na jednu stranu a zajistěte pomocí šroubů M5-12 a matic M5.

\*Pokud má skleník 4 m – k základně je nutné připojit: 2000 mm (a) + 2000 mm (a)

\*Pokud má skleník 6 m – k základně je nutné připojit: 2000 mm (a) + 1965 mm (b) + 2000 mm (a)

\*Pokud má skleník 8 m – k základně je nutné připojit: 2000 mm (a) + 1965 mm (b) + 1965 mm (b) + 2000 mm (a)

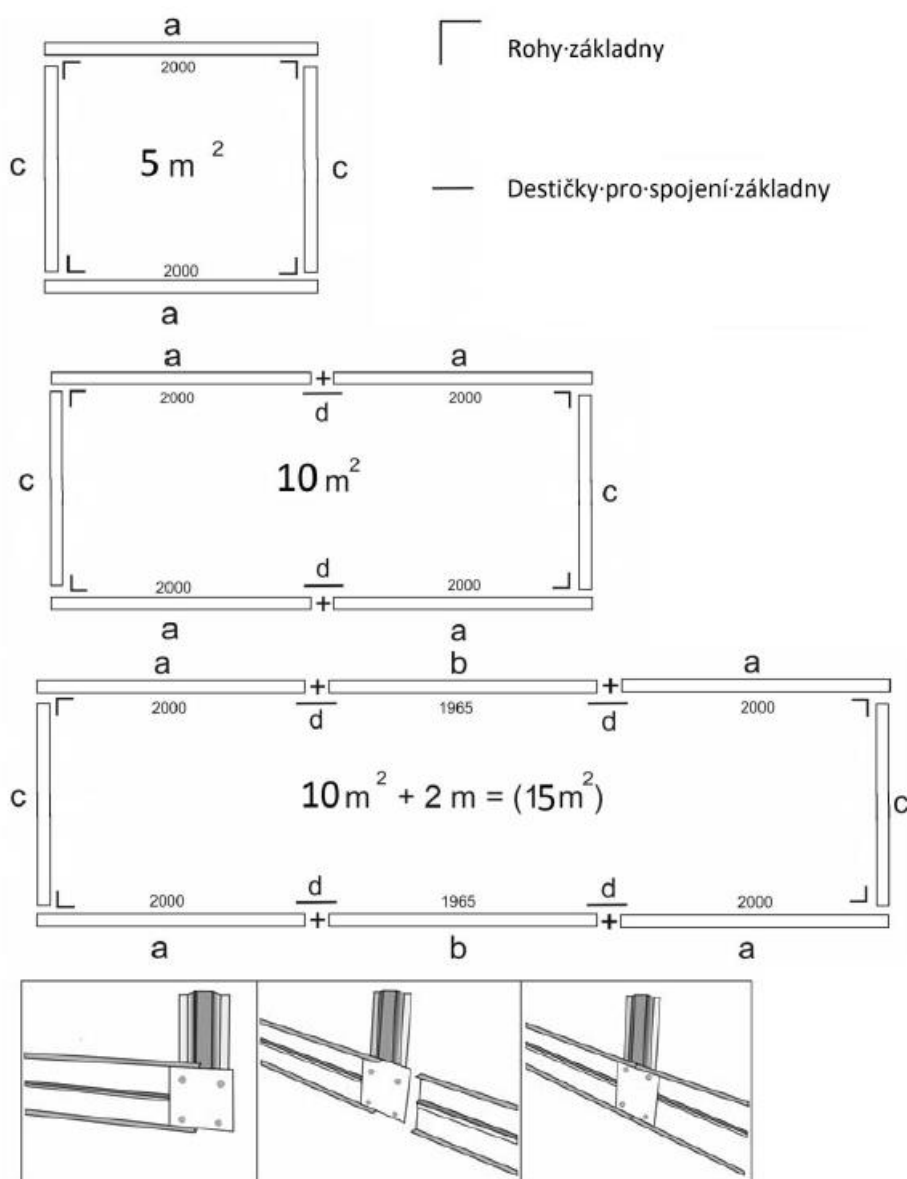

## 2. Výkop skleníku:

Vyměřte úhlopříčku základového rámu. Délky úhlopříček musí být shodné. Pokud úhlopříčky souhlasí, dotáhněte šrouby základového rámu.

Vykopejte jámy (průměr 25 cm, hloubka 35 cm) pro zapaštění dolních bočních podpěr (č. 3) podél celého obvodu základového rámu v místech upevňovacích bodů na základovém rámu (Obrázek 2.1–2.2).

Poloha jam  $\varnothing = 25 \text{ cm}$ ,  $h = 35 \text{ cm}$   
 Vyměrování úhlopříčky ..... c

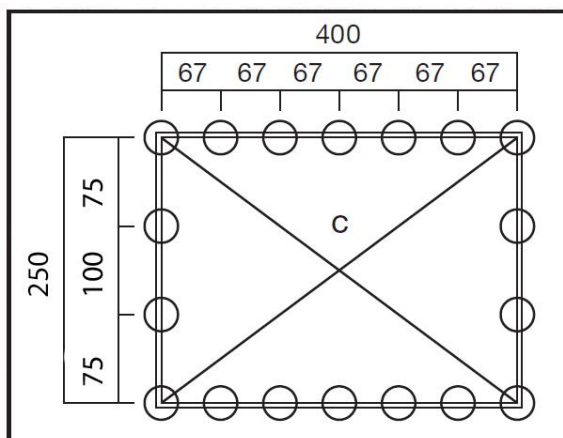

Obrázek 2.1



Obrázek 2.2

## 3. Instalace úhelníků:

K bokům základového rámu horní části přední a koncové části základového rámu (17) připevněte pomocí šroubů M5x12 (26) a matic M5 (29) destičky pro připevnění polykarbonátových dílců (22), (Obrázek 3.1, 3.2).

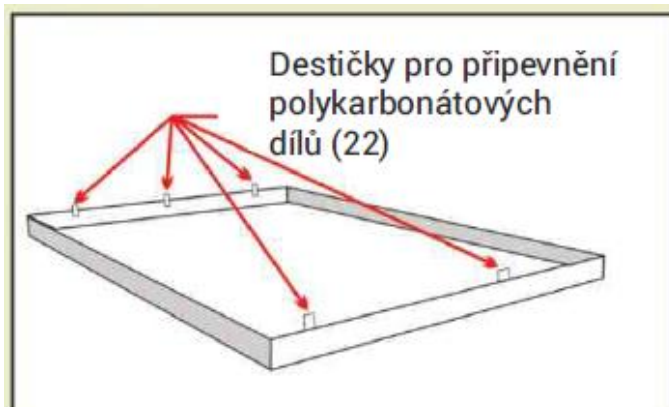

Obrázek 3.1



Obrázek 3.2

#### 4. Příprava podpěry k zapuštění do země:

Ke spodní části dolní boční podpěry (č. 3) pomocí šroubů M5x12 (26) a matic M5 (29) přišroubujte díly pro ukotvení v zemi (č. 4), (Obrázek 4.1, 4.2).



Obrázek 4.1



Obrázek 4.2

#### 5. Šroubování podpěr k základně:

K bočnímu základovému rámu (15,16) přišroubujte spodní části dolní boční podpěry (č. 3) pomocí šroubů M5x12 (26) a matic M5 (29). Na krajích se šroubuje pouze přes 2 šrouby. Zbylé profily přes 4 šrouby. (Obrázek 5.1–5.2).



Obrázek 5.1



Obrázek 5.2

#### 6. Sestavení oblouků:

Zahnuté profily musí být připevněny k horní části podpěr (č. 3). Použijte šrouby M5x12 (26) a matice M5 (29), (obrázek 6.1–6.2)

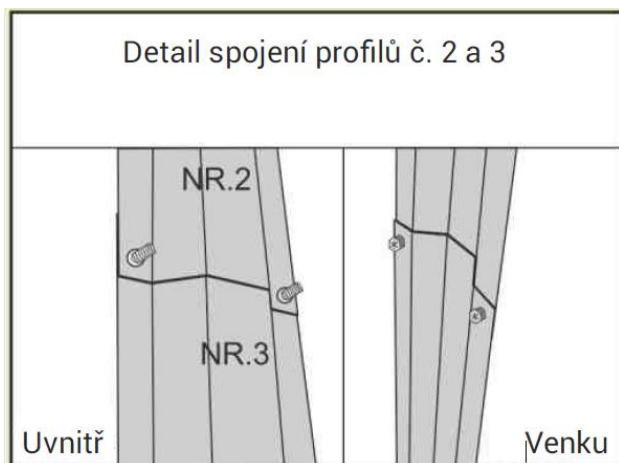

Obrázek 6.1



Obrázek 6.2



Zapuštěné šrouby musí směřovat vždy směrem do skleníku. Na profily se budou pokládat polykarbonátové desky. V případě otočení budou z profilů koukat maticy a desky nepůjdou položit. (Obrázek 6.3).



Obrázek 6.3

**Poznámka:** Pokud je montáž prováděna jedním člověkem, nebo pokud je skleník delší než 2 m, může být každý oblouk smontován zvlášť a připevněn k rámu před montáží výztuh (č. 5 a 6).

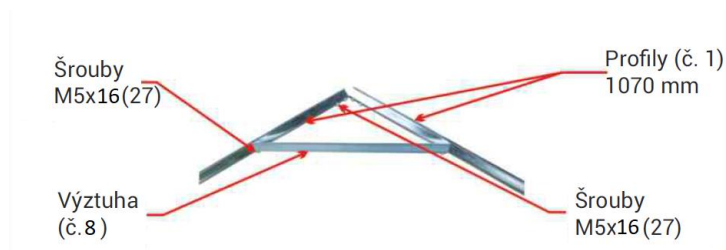

Obrázek 6.3

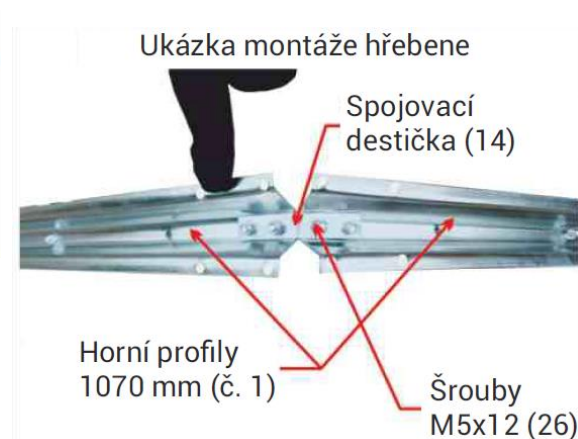

Obrázek 6.4

## 7. Montáž střešních výztuh

Namontujte výztuhy do horní části pomocí šroubů M5x12 (26) a matic M5 (29), (Obrázek 7.1).

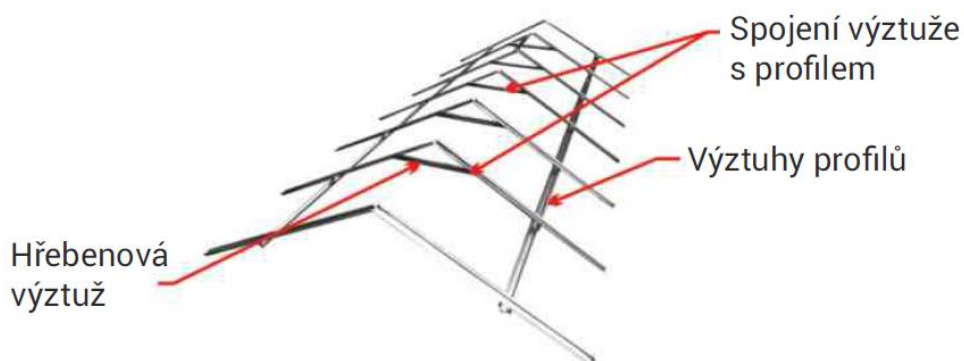

Obrázek 7.1

## 8. Spojení horního dílu

Pevně smontovaný horní díl se spojí s pilíři (č. 3) pomocí šroubů M5x12 (26) a matic M5 (29), (obrázky 8.1 – 8.3).

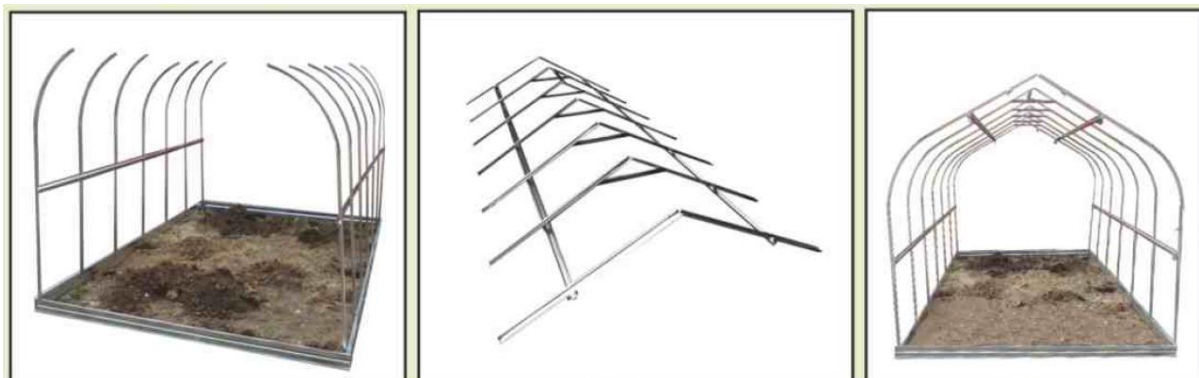

Obrázek 8.1

Obrázek 8.2

Obrázek 8.3

## 9. Umisťování úhelníků:

Připevněte úhelníky pro uchycení polykarbonátových desek ke spodnímu rámu (č. 3), horní části střechy (č. 1) a postranním výztuhám pomocí šroubů M5x12 (26) a matic M5 (29), Obrázky 9.1–9.3).



Obrázek 9.1



Malé úhelníky

Obrázek 9.2



Velké úhelníky

Obrázek 9.3





9.4 – rozmístění velkých úhelníků

## 10. Spojování příčných výztuh:

Upevněte držáky koncového sloupku a sloupku dveří (č. 1) na přední a zadní části velkých úhelníků (20), které jsou na horním konci výztuží (č. 1). Použijte šrouby M5x12 (26) a matice M5 (29), (obrázky 10.1–10.2).

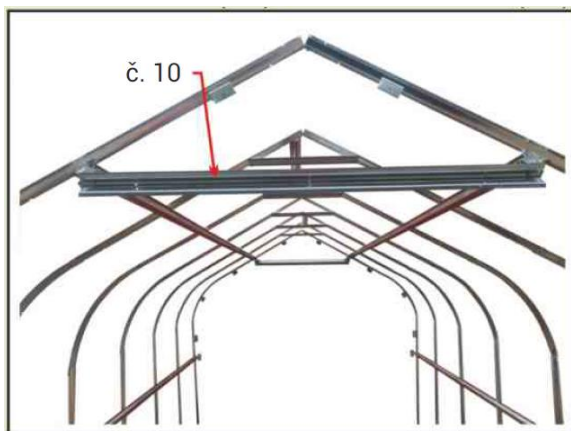

Obrázek 10.1

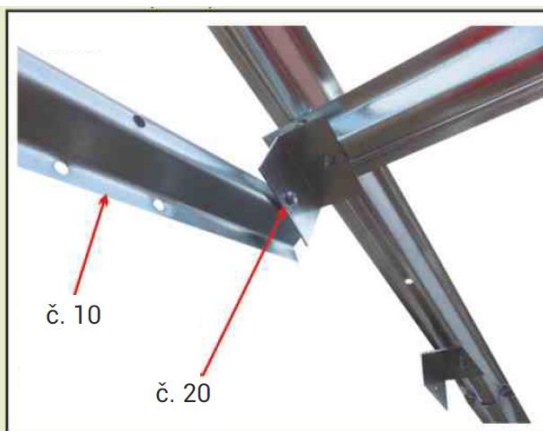

Obrázek 10.2

## 11. Spojování futer:

Utáhněte sloupek dveří a koncový sloupek (č. 9) k dveřní podpěře a konci dveřní podpěry (č. 10). Horní část podpěry musí být upevněna ke dveřní podpěře a konci dveřní podpěry. (10) a spodní část přímo na přední část rámu (17) pomocí šroubů M5x12 (26) a matic M5 (29). Toto provedte na obou koncích skleníku, (obrázek 11.1–11.2).

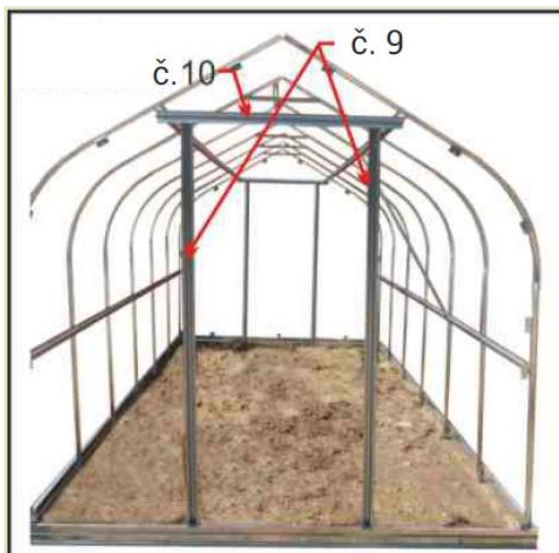

Obrázek 11.1

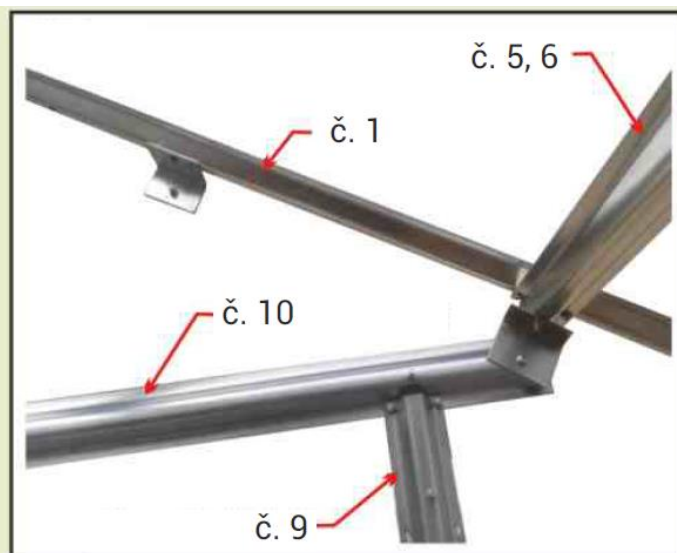

Obrázek 11.2

## 12. Výztuhy dveří a zadní části:

Upevněte výztuhy dveří a zadní části (č. 11) na sloupky dveří a zadní části (č. 3) na obou koncích skleníku pomocí šroubů M5x12 (26) a matic M5 (29). Dodatečně utáhněte zadní část vyztužení na zadním konci skleníku (č. 12) (Obrázek 12.1).

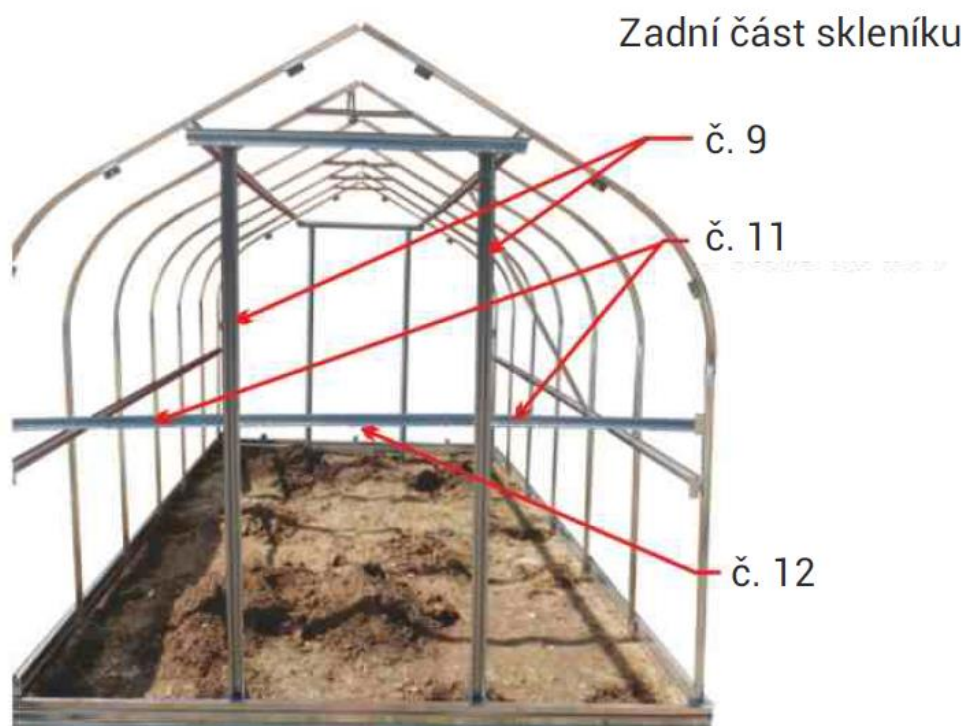

Obrázek 12.1



Obrázek 12.2



Obrázek 12.3

### 13. Umisťování výztuh:

Utáhněte profily výztuže (č. 7) na postranních profilech (č. 3) a horních sloupcích (č. 1), začínající na horní straně výztužné lišty prvního spodního sloupku (č. 5) a zakončení spodkem výztužné lišty druhého horního sloupku (č. 5). Použijte šrouby M5x12 (26) a matice M5 (29) (Obrázek 13).

**Poznámka:** Doporučujeme použít šroub M5x40 na všechny 3 části: postranní sloupek, výztužná lišta sloupku a výztužný profil.

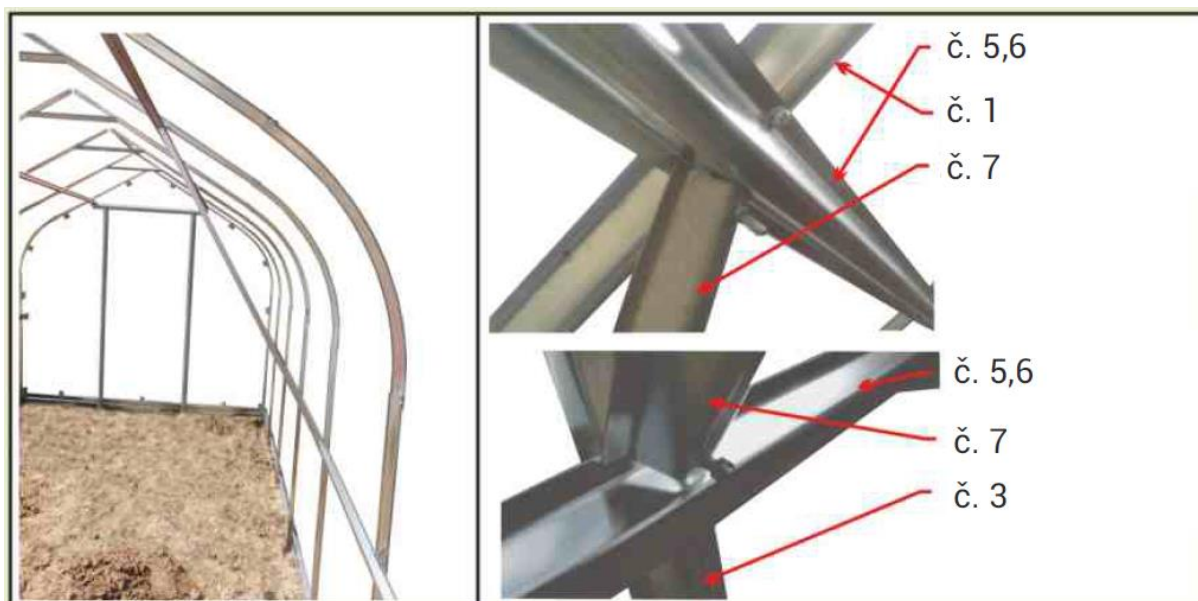

Obrázek 13



#### 14. Instalace okenního otvoru:

Utáhněte profil střešního okna (č. 13) mezi postranní sloupky v místě, které si zvolíte. Použijte šrouby M5x12 (26) a matice M5 (29).

Nedoporučuje se umístit střešní okno na místo, kde se dva polykarbonáty překrývají (tj. na sloupcích 4., 7., 10., 13. a tak dále), (obrázek 14.1).

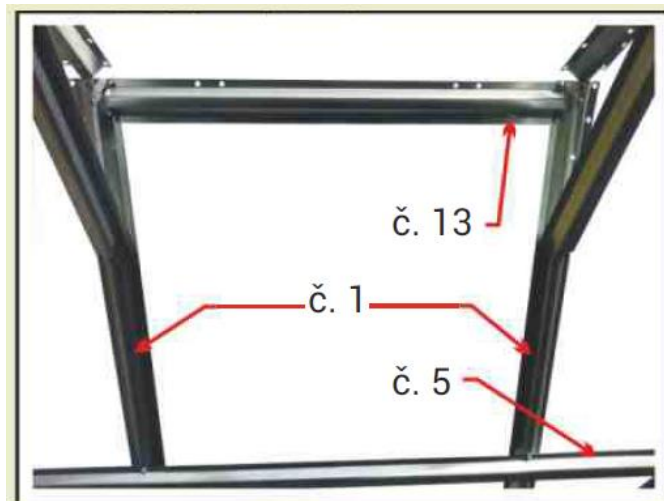

Obrázek 14.1

#### 15. Dotažení celé konstrukce:

Vyrovnejte sestavený rám pomocí vodováhy. Zkontrolujte délku úhlopříčky podruhé a pouze poté zakryjte jámy. Než začnete skleník oplášťovat polykarbonátem, zkontrolujte si např. poklepáním na konstrukci, že jsou všechny profily dotaženy.

## POSTUP MONTÁŽE – opláštění skleníku

Po sestavení skeletu skleníku vyřízněte dle uvedených rozměrů (viz **nářezový plán** str. 15) polykarbonátovou desku na jednotlivé dílce. Mějte na paměti, že obě strany čelního opláštění se dělají z jednoho plátu polykarbonátové desky 6 x 2,1 m.

Nezaměřujte strany polykarbonátových desek! Popište si je pro jistotu značkou permanentním fixem. Při řezání je nutno používat rukavice. Ochranná vrstva proti UV záření je krytá fólií s nápisy, zatímco druhou stranu (při montáži směrem dovnitř) kryje fólie bez popisu. Doporučujeme řezat desky ostrým odlamovacím nožem.

Nezaměřujte strany polykarbonátových desek! Montujte desky obrácené směrem ven plochou, která je pokryta ochrannou vrstvou proti UV záření. Ochranná vrstva proti UV záření je krytá fólií s nápisy, zatímco druhou stranu (při montáži směrem dovnitř) kryje fólie čistá. **PŘI ŘEZÁNÍ JE NUTNO POUŽÍVAT RUKAVICE!** Doporučujeme řezat desky ostrým odlamovacím nožem.

# NÁŘEZOVÝ PLÁN

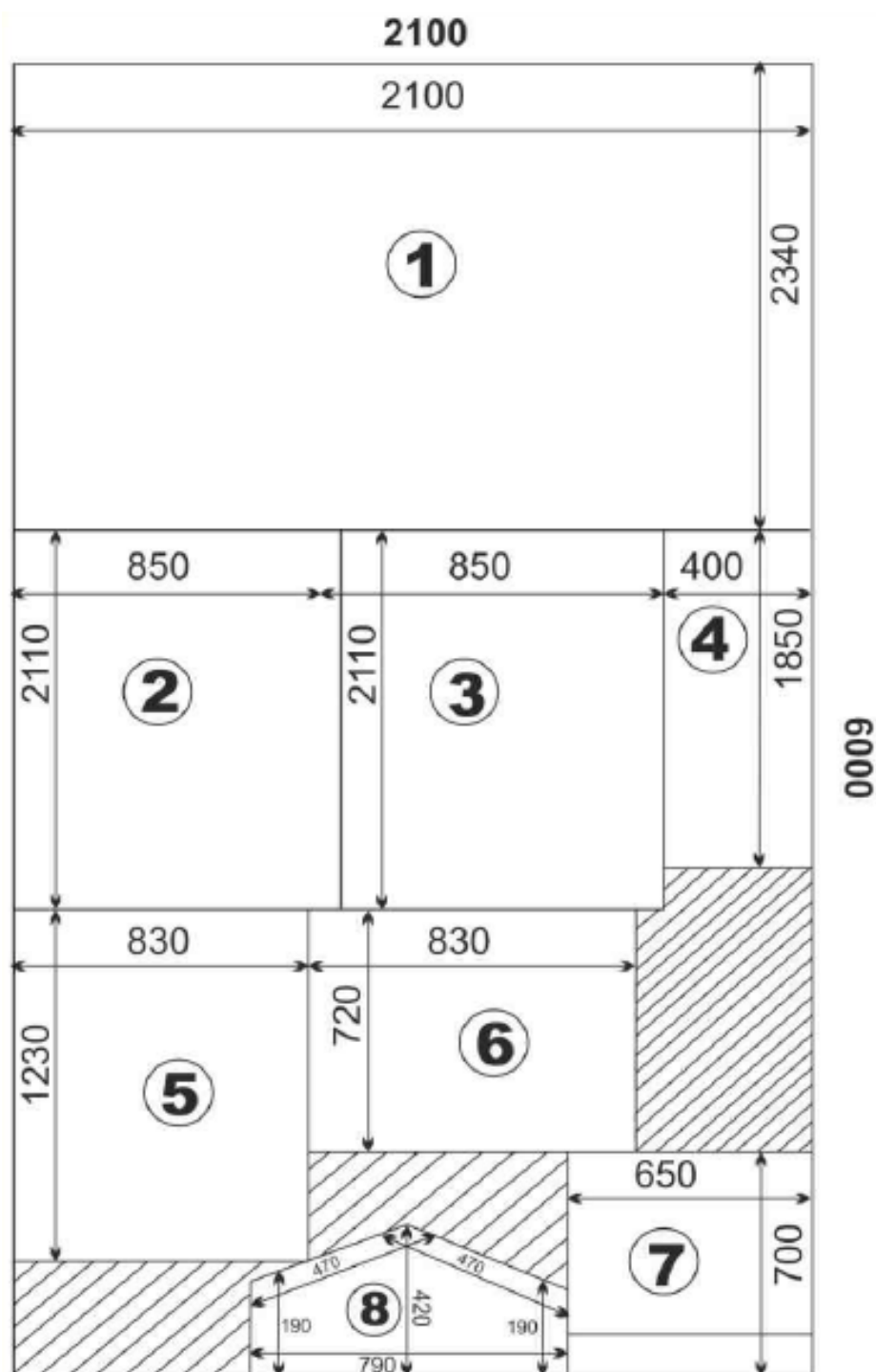

Legenda:

- 1, 4 Boční koncové části
- 2, 3 Boční přední část
- 5 Dveře (dolní část)
- 6 Dveře (horní část)
- 7 Okno
- 8 Část nad dveřmi



## 16. Instalace polykarbonátu zadní část:

Sestavte rám skleníku, nařežte polykarbonát podle daných rozměrů a připevněte ho k rámu. Instalace polykarbonátu musí začít ze zadní části skleníku. Vložte boční část polykarbonátové desky na rám na zadní straně skleníku, označte poloměr ohybu a vyřízněte. Nebo můžete jednoduše připevnit desku k rámu šrouby M5x40 (28), maticemi (29) a distančními prvky (31) a polykarbonát podle profilu rámu vyříznout ostrým odlamovacím nožem (obrázek 16).

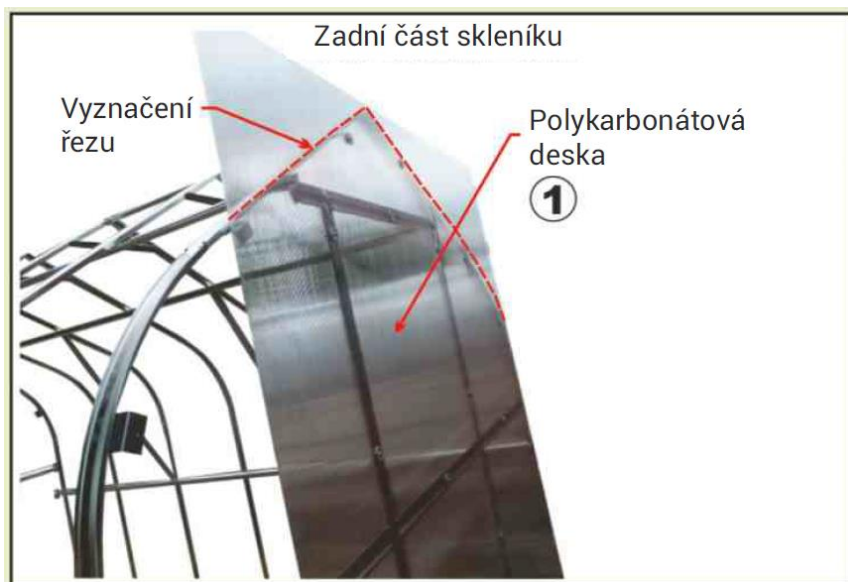

Obrázek 16.1

Vložte boční část 1850 x 400 mm (4. deska), kterou jste vyřízli, a připojte plastovým profilem H (33) k desce číslo 1. Přišroubujte polykarbonátové desky k úhelníkům (20; 21) a montážním destičkám (22) pomocí šroubů M5x40 (28), matic (29) a rozpěrek (31). Poté seřízněte polykarbonát podle rámového profilu pomocí ostrého odlamovacího nože (obrázek 16.2).

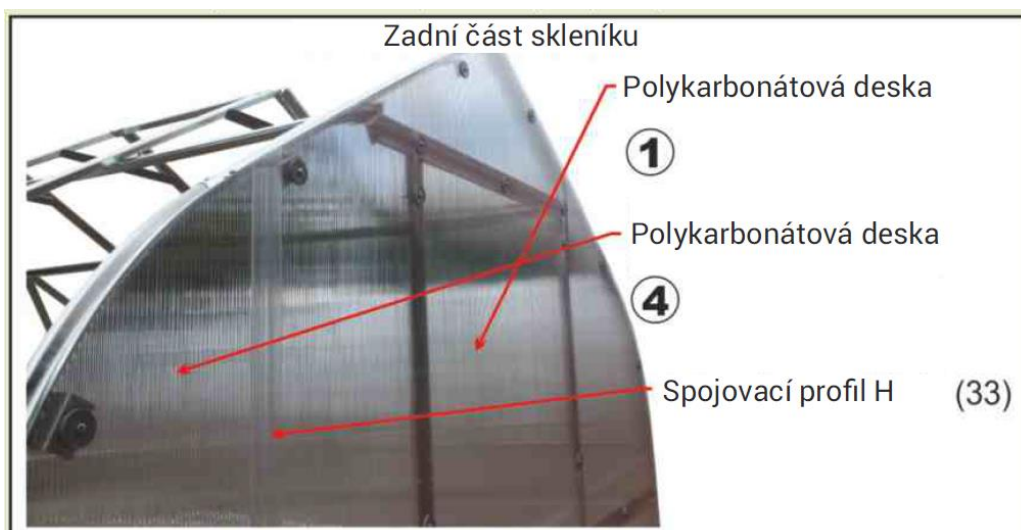

Obrázek 16.2

## 17. Instalace polykarbonátu přední část:

Na čelní stranu skleníku z obou stran upevněte boční přední části 2110 x 850 mm polykarbonátu (2. a 3. díl), označte poloměr ohybu za značku a vystřihněte ohyb, nebo jednoduše připevněte desky k rámu pomocí šroubů M5x40 (28), matic (29) a distančních prvků (31) a podle profilu rámu seřízněte polykarbonát pomocí ostrého odlamovacího nože. Přední střední část skleníku musí zůstat prázdná (dveře). Připevněte polykarbonátové desky, které jste vystřihli k úhelníkům a montážním destičkám pomocí šroubů M5x40 (28), matic (29) a distančních podložek (31).

Do přední části skleníku připevněte polykarbonátový trojúhelník 790 x 420 mm nad držákem sloupku dveří (č. 10) pomocí šroubů M5x40 (28), matic (29) a distančních podložek (31), (obrázek 17.2).



Obrázek 17.1



Obrázek 17.2

## 18. Těsnění:

Připojte těsnění na horní stranu polykarbonátových desek na čelní i zadní straně skleníku. Na těsnění se v dalších krocích položí střešní část (obrázky 18.1–18.3).

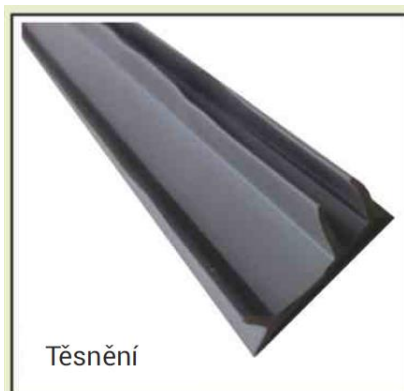

Obrázek 18.1



Obrázek 18.2



Obrázek 18.3

## 19. Instalace polykarbonátu boční část:

Před montáží střechy musí být na rámu umístěn spodní hřeben (23) (obrázek 19.1). Když je hřeben na místě, nainstalujte samotné polykarbonátové desky. Na střechu musí být použita polykarbonátová deska o rozměrech 2100 x 6000 mm. U skleníku o délce 4 metry budete potřebovat 2 takové desky a tak dále. Je třeba nařezat 2 desky o rozměrech 2100 x 2980 mm. Horní část polykarbonátu je třeba zalepit hliníkovou páskou, aby se do kanálků desek nedostala voda (32). Spodní strany desek musí zůstat otevřené, aby případná voda měla kudy odtéct.



Obrázek 19.1



Obrázek 19.2

Přišroubujte 2100 x 2980 mm polykarbonátové střešní desky na profil skleníku v určených bodech ve směru od spodu nahoru. Použijte šrouby M5x40 (28), matice (29) a podložky (31). Desky, které se setkávají uprostřed skleníku se musí překrývat (~ 5-10 cm), až po konečném umístění polykarbonátu utáhněte šrouby M5x40 (28), matice (29) a podložky (31). Na přední i zadní straně se polykarbonátové desky musí překrývat rovnoběžně se základovým rámem (obrázek 19.3).

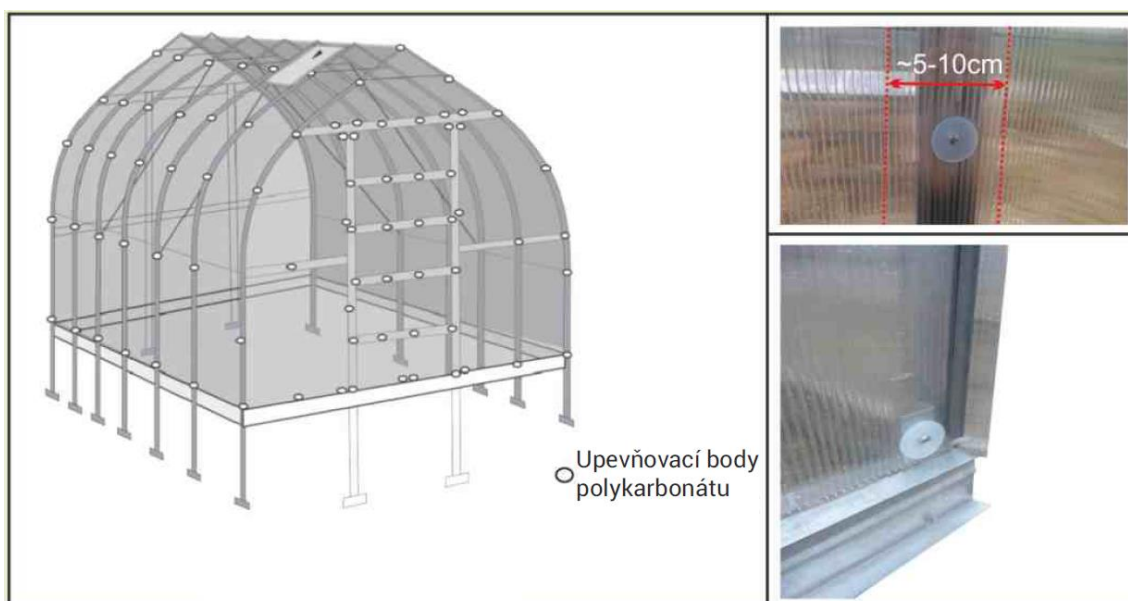

Obrázek 19.3



## 20. Instalace střešního okna:

Vyřízněte z polykarbonátové desky střešní okno v předem vybraném místě. Řez musí kopírovat vnitřní stranu profilů, jak můžete vidět na obrázku 20.1.



Obrázek 20.1

Všechny díly uvedené v sadě střešního okna musí být připojeny tak, že vytvoří obdélník; použijte šrouby M5x40 (28), matice (29). Panty střešního okna musí být namontovány na profil střešního okna (č. 13) za pomoci šroubů M5x12 (26) a matic (29). Okno je vyfoceno směrem z interiéru. (obrázek 20.2–20.3)



Obrázek 20.2



Obrázek 20.3

## 21. Instalace automatického otevírání střešního okna:

Jedna část musí být připevněna ke spodní straně okna (č. 2), druhá k výztuži skleníku (č. 5). Připevněte 700 x 650 mm polykarbonát na smontovanou konstrukci střešního okna. Použijte šrouby M5x40 (28), matice (29) a podložky (31). Střešní krytina okna z polykarbonátu přichází nahoru pod hřeben (obrázek 21.1–21.2).



Obrázek 21.1

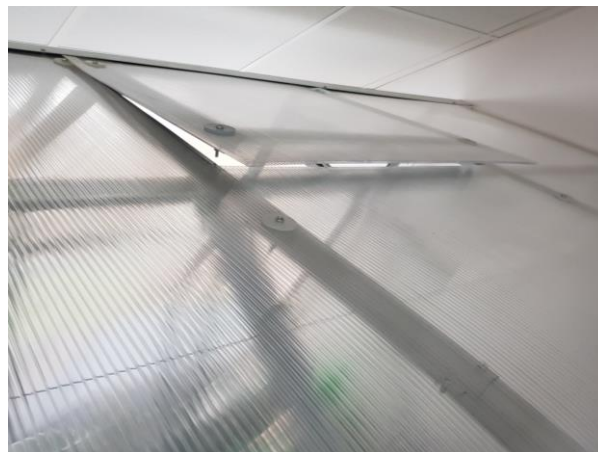

Obrázek 21.2

## 22. Montáž dolní a horní části dveří:

Všechny díly uvedené ve spodní části dveří (č. 4; č. 5; č. 3) musí být připojeny tak, aby vytvořily obdélník, utáhněte je pomocí šroubů M5x12 (26) a matic (29). Připevněte panty spodní části dveří ke sloupku dveří (č. 9); použijte šrouby M5x12 (26) a matice (29) (obrázek 22.1).

Všechny díly uvedené v horní části dveří (č. 1, č. 2, č. 3;) musí být připojeny tak, aby vytvořily obdélník, utáhněte je pomocí šroubů M5x12 (26) a matic (29). Připevněte panty v horní části dveří ke sloupku dveří (č. 9); použijte šrouby M5x12 (26) a matice (29) (obrázek 22.2).

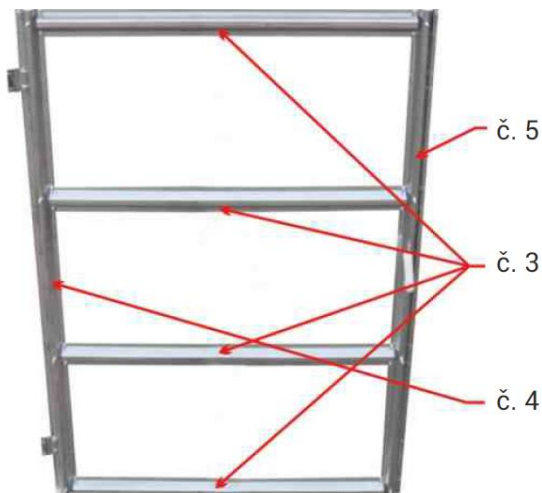

Obrázek 22.1

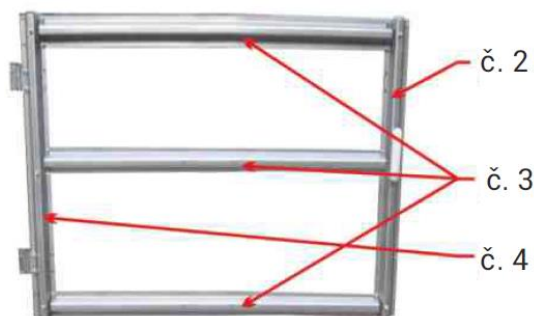

Obrázek 22.2

**Poznámka:** Horní a spodní část dveří musí být připevněna k sloupkům dveří pomocí šroubů M5x12 (26) a matic (29). V momentě utažení musí být dveře zcela otevřeny a panty vysunuty směrem ven, přes polykarbonátový dílec.

Upevněte polykarbonát na horní a dolní a spodní části dveří pomocí šroubů M5x40 (28), matic (29) a podložek (31). Pro utěsnění dutinek horního polykarbonátu dveří použijte ochrannou pásku (32).

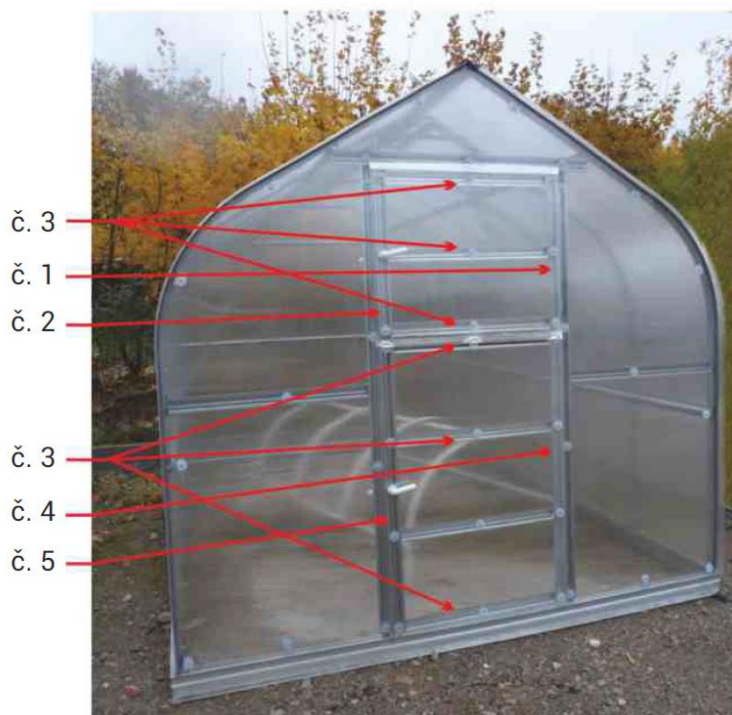

Obrázek 22.3



### 23. Kliky:

Kliky dveří (24) osadíte do již připravených otvorů v okně dveří (Obrázek 23).

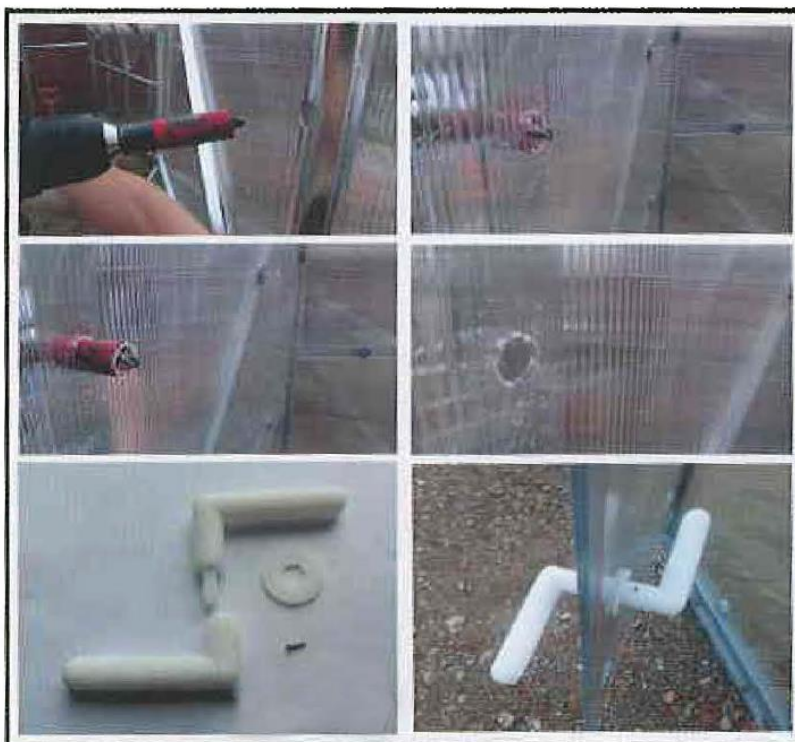

Obrázek 23

### 24. Aretace dveří páskami:

Našroubujte šroub s okem (27) na k tomu určené místo (na stejné úrovni s horní klikou dveří). Oko vytvoříte z přiloženého plastového držáku k otvírání dveří (26), (Obrázek 24.1, 24.2).



Obrázek 24.1

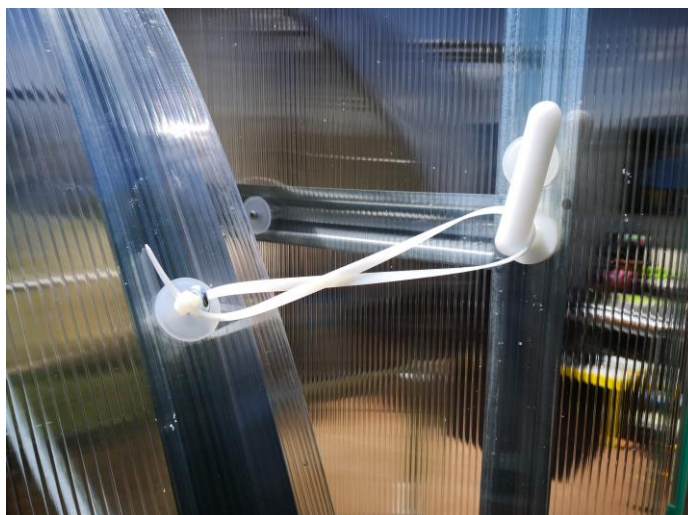

Obrázek 24.2

## NÁVOD K MONTÁŽI POLIČKY

Pořadové číslo	Název	Počet kusů
1	Skelet	1 ks
2	Polykarbonátová deska	1 ks
3	Hliníkový profil	1 ks
4	Úhelníky	2 ks
5	Šikmá podpěra	2 ks
6	Podložky	4 ks
7	Šrouby a matice	12 ks

1. Úhelníky a šikmé podpěry přišroubujte ke skeletu skleníku (Obrázek 1).
2. Nasadte skelet poličky a přišroubujte jej k úhelníkům a šikmým podpěrám (Obrázek 2).
3. Nasadte na skelet poličky polykarbonátový dílec a přišroubujte se čtyřmi podložkami k úhelníčkům a k šikmým podpěrám (Obrázek 3).
4. Na kraje polykarbonátového dílce nasadte hliníkový profil (Obrázek 4).

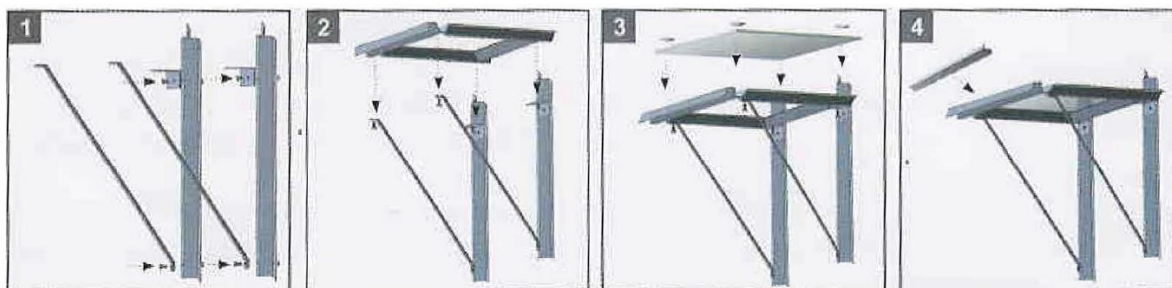

Obrázek 1

Obrázek 2

Obrázek 3

Obrázek 4



## ZÁRUKA VÝROBCE

### OBLOUKOVÝ skleník Gardentec Standard

Záruku poskytuje prodejce skleníku, společnost Gutta ČR – Praha spol. s r. o. (IČO 25771001), dále zvaná jen jako prodejce. Na skleník Gardentec Standard, který kupují distributoři 1. řádu nebo Kupující (Koncoví spotřebitelé), se poskytuje 36měsíční záruční doba. Aby nevzniklo nedorozumění, přečtěte si prosím pozorně záruční podmínky a podmínky bezplatného servisu.

### HLAVNÍ POJMY

Záruka je závazek výrobce vůči distributorovi 1. řádu nebo vůči Kupujícímu (Koncovému spotřebiteli), že nahradí částku zaplacenou za zboží nebo zboží vymění v případě, že zboží bylo vadné.

Záruční doba je časový úsek, po který se výrobce zavazuje zboží vyměnit nebo nahradit zaplacenou částku za zboží.

Distributor 1. řádu je prodejce, který se společností Gutta ČR – Praha spol. s r. o. uzavřel smlouvu o přímém nákupu a prodeji.

Kupující (Koncový spotřebitel) je osoba, která zakoupí skleník Gardentec Standard od dodavatele Gutta ČR – Praha spol. s r. o. jako od prodejce, tedy přímo, nebo od distributora 1. řádu, a obdrží dokumenty potvrzující nákup.

### PODMÍNKY ZÁRUKY

Tato záruka je jedinečná a nahrazuje veškeré ostatní záruky a závazky s výjimkou státem schválených právních norem a předpisů.

Na skelet skleníku Gardentec Standard se poskytuje záruka na prorezivění v trvání 36 měsíců. Záruka se vztahuje pouze na kvalitativní nedostatky a vady skleníku Gardentec Standard vzniklé v průběhu výroby vinou výrobce.

Na polykarbonátové součásti skleníku Gardentec Standard se vztahuje záruka výrobce těchto součástí. Podrobné záruční podmínky naleznete na adrese [www.guttashop.cz](http://www.guttashop.cz).

Záruka vstupuje v platnost dnem zakoupení zboží přímo od prodejce a výrobce nebo od distributora 1. řádu. Den zakoupení zboží je den, který je uveden ve faktuře za zboží.

### ZÁRUKA NA ZBOŽÍ SE NEVZTAHUJE NA TYTO PŘÍPADY:

Na škody vzniklé v důsledku živelních pohrom, přírodních, ekologických a jiných anomálií či v případech působení vyšší moci (force majeure).

Pokud je příčinou poškození nesprávný způsob přepravy (s výjimkou případů, kdy výrobce dodává zboží distributorovi 1. řádu či Kupujícímu sám), skladování nebo používání zboží v rozporu s jeho určením.

Pokud byl skleník Gardentec Standard smontován v rozporu s návodem k montáži a v důsledku toho se objevily vady zboží.

Pokud je zboží mechanicky poškozeno, bylo demontováno či s ním bylo manipulováno poté, co bylo dodáno Kupujícímu.

Pokud bylo zboží poškozeno v důsledku neodborné manipulace či údržby.

Pokud se zboží běžným používáním opotřebovalo.

### DŮLEŽITÉ:

Kupující (Koncový spotřebitel) uhradí přepravní náklady výrobcí v případě, že výrobce vyhodnotí reklamaci z důvodu kvality zboží jako neoprávněnou.

Záruka zboží po záruční opravě se neprodlužuje, nýbrž trvá po zbylou záruční dobu.

Skleníky Gardentec Standard  
Vaše záruka bohaté úrody!

Vyrobeno v Litvě, společnost UAB „Meistro kodas“