

MONTÁŽNÍ NÁVOD
Gardentec Classic

Datum: 03/2024



Skleníky Gardentec Classic
Vaše záruka bohaté úrody!

OBSAH

Všeobecná upozornění.....	5
Umístění skleníku	6
Kotvení na podezdívku	6
Bezpečnostní upozornění	7
Péče a údržba.....	7
SOUPIS DÍLŮ	8
ROZMĚRY POLYKARBONÁTOVÝCH DÍLCŮ	9
ŘEZÁNÍ POLYKARBONÁTOVÝCH DESEK	9
POSTUP MONTÁŽE – konstrukce skleníku.....	10
1. Sestavení základního rámu.....	10
2. Výkop skleníku	12
3. Instalace úhelníků.....	12
4. Příprava podpěry k zapuštění do země.....	13
5. Šroubování podpěr k základně.....	13
6. Sestavení oblouků	14
7. Spojování příčných výztuh.....	15
8. Umisťování úhelníků.....	16
9. Instalace čelních profilů.....	17
10. Instalace výztuh.....	18
11. Instalace profilu pro střešní okno.....	19
POSTUP MONTÁŽE – opláštění skleníku.....	20
12. Řezání desek.....	20
13. Opláštění čelních stran skleníku.....	21
14. Zařízení polykarbonátu podle konstrukce	22
15. Osazení těsnění	22
16. Nasazování a kotvení horních polykarbonátových desek.....	23
17. Sestavení dveří	24
17. Kotvení dveří.....	24
18. Kliky	25
19. Aretace dveří páskami	26
NÁVOD K MONTÁŽI STŘEŠNÍHO OKNA.....	26
Kotvení profilu	26
Výřez otvoru.....	27
Nasazení lišt.....	27
Nasazení konstrukce okna.....	28

Nasazení polykarbonátového dílce	28
NÁVOD K MONTÁŽI MANUÁLNÍHO OTEVÍRÁNÍ.....	29
NÁVOD K MONTÁŽI AUTOMATICKÉHO OTEVÍRAČE.....	30
NÁVOD K MONTÁŽI POLIČKY – SKLÁPĚCÍ.....	31

Všeobecná upozornění

Skleník, který jste si vybrali a zakoupili, byl vyroben s největší důkladností. Jeho zvlášť tuhý skelet sestává z omega profilů zhotovených z pozinkované oceli o tloušťce 1 mm a šířce 57 mm. Konstrukce skleníku není složitá, snadno se sestavuje.

Než začnete skleník sestavovat, přečtěte si alespoň jednou tento návod a seznamte se se součástkami a profily. Návod vám poslouží jako důležitá pomůcka. Dále se ujistěte, že všechny součásti uvedené v montážním návodu, jsou obsaženy v balení. Jednotlivé díly si předem přehledně rozložte a překontrolujte.

U profilů se může občas vyskytnout odchylka od uvedených rozměrů v montážním návodu z důvodu vývoje a různých vylepšení. Výrobce však vždy garantuje montovatelnost skleníku.

Skleník se skládá z velkého množství dílů, proto si na celou montáž rezervujte relativně více času. Skleník doporučujeme stavět minimálně ve dvou lidech.

Pokud některá z částí skleníku chybí, skleník nestavte a ihned kontaktujte svého dodavatele. Na případná poškození nekompletního skleníku jakýmkoliv počasím se záruka nevztahuje. Uchovávejte všechny součásti (šrouby, matky apod.) v krabici, aby se neztratily.

Strana polykarbonátové desky s popsanou folií nebo s nálepkou označující UV chráněnou stranu musí být vždy umístěna směrem ven (ke slunci); strana bez nápisů s čírou nebo namodralou folií směrem dovnitř skleníku. Ochranné fólie (nálepku) těsně před montáží odstraňte. Doporučujeme ihned po stavbě skleník zahrnout do pojistky vaší nemovitosti.

Skleníky jsou v uzavřeném stavu (okna a dveře) testovány do rychlosti větru max. 20 m/s (70 km/h). Pokud zůstane otevřené okno nebo dveře, tak se odolnost skleníku velmi výrazně sníží. Počítejte s faktem, že automatický otvírač střešního okna reaguje pouze na změnu teploty. Při větrném počasí a při vyšší teplotě vzduchu se nemusí okno ovládané automatickým otvíračem dostatečně rychle uzavřít a může pak dojít k jeho poškození. Proto při hrozícím větru včas (tj. předem) manuálně uzavřete i okna opatřená automatickým otvíračem. Při hrozícím větru včas (tj. předem) uzavřete dveře i všechna manuálně otvíraná okna skleníku.

V případě nutnosti se řiďte platnými stavebními předpisy.

Veškerá poškození skleníku vzniklá v důsledku událostí hodnocených jako pojistné události (podle definice pojistných událostí českých nebo slovenských pojišťoven), tj. např. extrémní **krupobití, vichřice (nárazy větru), povodeň, záplava, sníh apod. nejsou předmětem záruky a nelze je reklamovat.**

Při sestavování skleníku doporučujeme nejprve šrouby dotahovat rukou, aby v případě potřeby bylo možné se smontovanými profily snadno pohnout. Sestavený skelet skleníku vyrovnejte pomocí vodováhy a poté šrouby pevně dotáhněte.

Vyhrazujeme si právo provádět technické změny a vylepšení vyplývající z vývoje. Proto se mohou objevit nesrovnalosti v popisech a vyobrazeních.

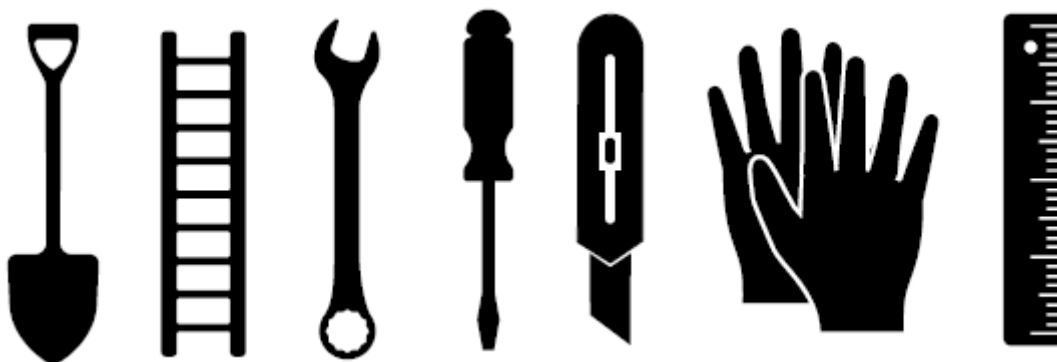

Umístění skleníku

Zahradní skleníky Gutta doporučujeme umístit na rovném a slunném místě. Nestavte zahradní skleníky na volně otevřených prostranstvích, na místech vystavených vysokému (nárazovému) větru a na písčitých půdách.

Zahradní skleník musí stát na rovné ploše. Nebude-li skleník postaven do vodoroviny, bude velmi obtížné přichytit polykarbonátové desky ke kovové konstrukci.

Než začnete s přípravou výkopových prací, ujistěte se, že v zemi pod plánovanou stavbou nejsou žádné viditelné ani skryté kabely, trubky apod.

Kolem skleníku si nechte manipulační prostor alespoň 1,1 m. Čelní okna a dveře se vždy otevírají směrem ven ze skleníku.

Kotvení bez podezdívky

Všechny obloukové zahradní skleníky se originálně od výrobce nekotví na podezdívku. Stačí vykopat rigol hluboký cca 35 cm po obvodu zvolené velikosti daného skleníku na šířku lopaty. Skleníky mají ukotvení ve tvaru „T“, která se poté zahrnou zeminou a pečlivě udusají. Tento způsob ukotvení je po splnění výše uvedeného (umístění stavby) zcela dostačujícím řešením.

Kotvení na podezdívku

Mějte na paměti, že pokud budete kotvit skleník k podezdívce a odříznete profily, je tato úprava nevratná a konstrukci skleníku již nelze vrátit výrobci. **Ztrácíte tak záruku na konstrukci skleníku.**

Pokud uvažujete o ukotvení skleníku na podezdívku, je nejprve zapotřebí použití kotoučové brusky (flexy) a oříznout profily jdoucí pod zem. Konce oříznutých profilů je doporučeno přestříkat zinkovým sprejem (není součástí originálního balení skleníku) z důvodu zamezení rezavění konstrukce. K betonové podezdávce se skleník ukotvuje pomocí tzv. „L“ úhelníků, hmoždinek a šroubů (kotvící příslušenství není součástí originálního balení skleníku). Skleník musí být vždy k podezdávce pevně přišroubován na několika místech viz tabulka níže.

Gardentec	6 m ²	12 m ²	18 m ²	24 m ²
Minimální počet kotevních prvků na konstrukci	8 ks	12 ks	14 ks	16 ks

Bezpečnostní upozornění

Během montáže používejte ochranné pomůcky (pracovní oděv a obuv, pevné pracovní rukavice, případně ochranné brýle). **Při sestavování skeletu skleníku a během manipulace s polykarbonátovými deskami vždy používejte ochranné rukavice.** Profily mají ostré hrany a hrozí řezná poranění.

Skleník stavte pouze za denního světla nebo při velmi dobrém umělém osvětlení. Montáž skleníku neprovádějte ve větru, za deště nebo za bouřky. Skleník musí stát na rovné ploše. Vyvarujte se kontaktu kovových lišt s vedením elektrického proudu.

Během stavby se o skleník neopírejte a nepřesouvejte ho. Zabraňte dětem a zvířatům v přístupu na místo montáže, protože hrozí nebezpečí jejich poranění. Skleníky doporučujeme stavět min. ve dvou lidech. Nesnažte se skleník sestavit, jestliže jste unaveni, pod vlivem alkoholu, léků nebo trpíte-li závratí. Při používání žebříku se ujistěte, že dodržíte bezpečnostní upozornění výrobce. Pokud používáte elektrické nářadí, dodržujte návod k obsluze výrobce.

Ve skleníku nerozdělávejte oheň a neskladujte v něm žádné horké předměty, jako např. právě použitý zahradní gril, rozpálené jiné elektrické či plynové spotřebiče nebo rozpálenou benzinovou zahradní sekačku.

Nepoužívat sirné svíce k dezinfekci skleníku! Pozinkovaná ocel reaguje se sírou (vzniká kouřem), která napomáhá zrychlené oxidaci. Povrchová úprava pozinkováním se zničí a konstrukce začne okamžitě reznout.

Dodržíte místní předpisy a smluvní závazky (např. na pronajatých pozemcích). Ekologicky zlikvidujte všechny plastové obaly a chraňte je před dětmi.

Péče a údržba

Na zimu nezapomeňte odmontovat písty automatického otevírače oken a uskladněte je nejlépe do pokojové teploty (mráz může písty neopravitelně poškodit).

V zimě je nezbytně nutné zbavovat střechu skleníku sněhu a ledu. Předejdete tak případné přetížení a deformaci profilů. Doporučujeme na zimu skleník opatřit dodatečnou podpěrou např. podpěrným dřevěným sloupkem nebo teleskopickou tyčí (není součástí dodávky skleníku). Podpěry rozmístěte v nejvíce staticky namáhaných místech skleníku. Tyto místa se nacházejí u hřebene skleníku, vždy ve spojích profilů po 2 metrech (výztuha oblouku – profil č. 5,6) tj. v místech, kde se přesazují polykarbonátové desky přes sebe.

Kontrolujte průběžně, zda skleník drží pevně v zemi.

Několikrát do roka kontrolujte povolené matky a dotahujte je.

Pokud meteorologové předpovídají větrné dny, musí být ve skleníku uzavřeny dveře i ventilační okna. Při hrozícím větru (např. před bouřkou nebo dle předpovědi počasí) ihned uzavřete ventilační okna opatřená automatickými otevírači.

Zbavujte pravidelně střechu listí a nečistot.

Čištění polykarbonátových desek probíhá vlažnou vodou, mýdlovým roztokem s měkkým hadříkem nebo tlakovou vodou. Používání ředidel a jiných chemických prostředků je zakázané. Odstraňování nečistot

z povrchu ostrými předměty je rovněž nevhodné. Poškrábané desky nelze vyleštit. Jakákoli snaha o vyleštění desky jen zhorší stávající stav desky.

Polykarbonátové desky nelze natírat žádným nátěrem nebo barvou (i když dodavatel barvy tvrdí, že jde o produkt kompatibilní s polykarbonátem). Natření desek znamená okamžitou ztrátu záruky a jistotu brzkého poškození desek a následně celého skleníku.

SOUPIS DÍLŮ

Název	Délka (mm)	Obloukový skleník Gardentec Classic			
		6 m ²	12 m ²	Prodloužení o 2 m	
č. 1	Dlouhý oblouk (horní část)	1820 mm	4	7	3
č. 2	Boční oblouk (levý, pravý nahoře)	1200 mm	8	14	6
č. 3	Dolní boční podpěra oblouku (levá, pravá)	1310 mm	8	14	6
č. 4	Ukotvení v zemi	200 mm	12	18	6
č. 5 a 6	Výztuha oblouku – příčná	2030 mm	5	10	5
č. 7	Výztužný profil	1010 mm	4	8	4
č. 8	Dveřní a okenní podpěra	2060 mm	4	4	-
č. 8a	Kotvicí profil do země	370 mm	4	4	-
č. 9	Boční výztuhy přední a koncové části	900 mm	4	4	-
č. 10	Příčná dveřní a okenní podpěra	985 mm	3	3	-
č. 11	Boky základového rámu	2000 mm	2	4	-
č. 12	Prodloužení boků základového rámu	1965 mm			2
č. 13	Přední a koncová část základového rámu	2970 mm (1485 mm)	2 (4)	2 (4)	-
č. 14	Rohy základového rámu		4	4	-
č. 15	Spojovací destičky zákl. rámu (pokud je základna 1485x2)		(+4)	(+4)	2
č. 16	Šrouby M5x12 se zápuštnou hlavou	d = 12 mm	279	369	90
č. 17	Šrouby M5x40	d = 40 mm	100	126	26
č. 18	šrouby M5x16 pro připevnění polykarbonátu k destičkám a úhelníkům	d = 16 mm	19	19	-
č. 19	Matice M5		398	514	116
č. 20	Těsnění čiré		124	154	24
č. 21	Klička	sada	3	3	-

č. 22	Úhelníky pro připevnění polykarbonátů a podpěr (velký úhelník)		4	4	-
č. 23	Úhelníky pro připevnění polykarbonátů a podpěr (malý úhelník)		18	18	-
č. 24	Destičky pro připevnění polykarbonátových dílců		5	5	-
č. 25	Ochranná těsnicí páska na dveře	m	5	5	-
č. 26	Plastový držák k otvírání dveří		2	2	-
č. 27	Šroub s okem		2	2	-
č. 28	Těsnicí pryž do mezery mezi stěnou a střechou	m	12	12	-

Dveře a okno			3 ks	3 ks	-
dveře č. 1	Dveřní část s dveřními závěsy	930 mm	3	3	-
dveře č. 2	Dveřní část s klikou	930 mm	3	3	-
dveře č. 3	Dolní / horní část dveří (horizontální část)	885 mm	9	9	-
dveře č. 4	Příčná část dveří (vertikální části)	400 mm	6	6	-

ROZMĚRY POLYKARBONÁTOVÝCH DÍLCŮ

	šířka / výška	6 m ²	12 m ²	18 m ²	24 m ²	30 m ²	Poznámky
1, 2, 3 4 Boční části	1050 x 2000	4	4	4	4	4	ŘEZÁNÍ DÍLCŮ ZÁVISÍ NA OBSAHU DODÁVKY Pokud jste obdrželi jen velké desky 2,10 x 6,00 m (6 m ² – 2 ks, 12 m ² – 3 ks atd.), budou se všechny tyto díly řezat z jedné desky 2,10 x 6,00 m.
5 Horní část dveří	1050 x 990	1	1	1	1	1	
6 Dolní část dveří	1050 x 930	1	1	1	1	1	
7 Okno	1050 x 990	1	1	1	1	1	
8 Dolní část okna	1050 x 930	1	1	1	1	1	
9 Horní polykarbonát. dílec okna dveří	1050 x 180	2	2	2	2	2	
10 Horní část	2100 x 6000	1	2	3	4	5	

ŘEZÁNÍ POLYKARBONÁTOVÝCH DESEK

Nezaměňujte strany polykarbonátových desek! Montujte desky obrácené směrem ven plochou, která je pokryta ochrannou vrstvou proti UV záření. Ochranná vrstva proti UV záření je krytá fólií s nápisy, zatímco druhou stranu (při montáži směrem dovnitř) kryje fólie čistá. **PŘI ŘEZÁNÍ JE NUTNO POUŽÍVAT RUKAVICE!** Doporučujeme řezat desky ostrým odlamovacím nožem.

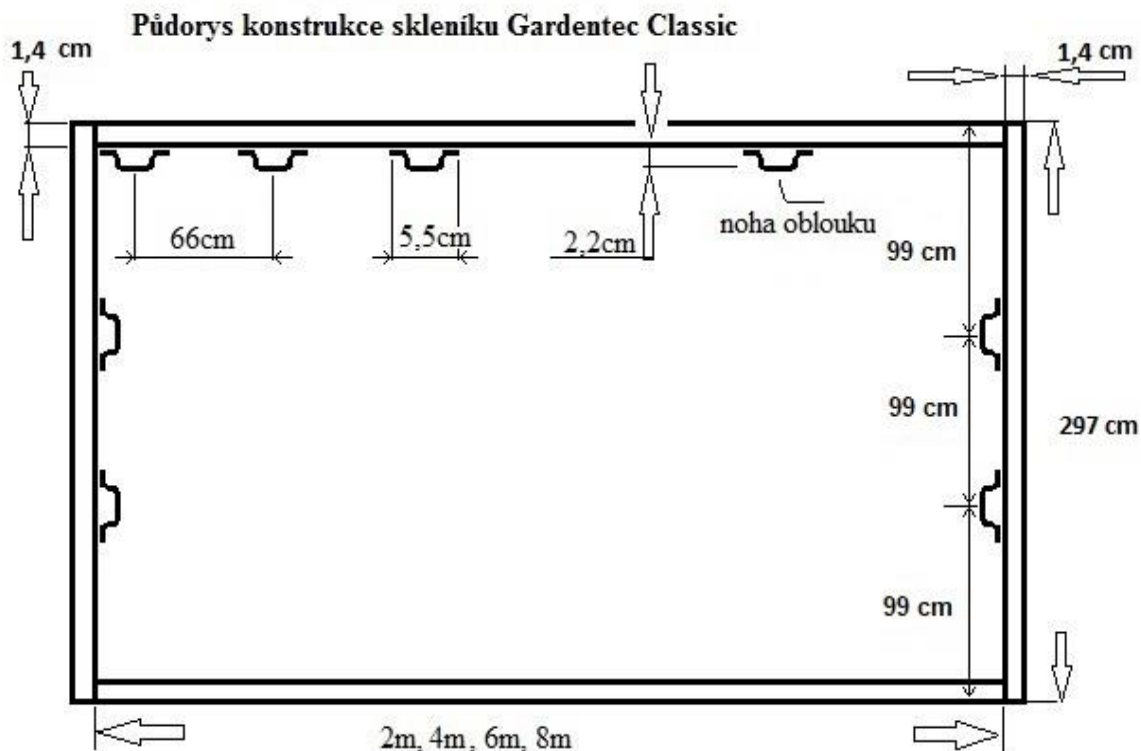

*jedná se pouze o ilustrační nákres

POSTUP MONTÁŽE – konstrukce skleníku

1. Sestavení základního rámu

Základní rám sestavíme z přední a koncové části základového rámu (13) a z bočních částí základového rámu (11). Všechny čtyři části spojíme do obdélníku pomocí rohů základového rámu (14) a všechny tyto díly ručně sešroubujeme pomocí šroubů M5x12 (16) a matic M5 (19), (obrázek 1.1–1.4). Profily si na krajích srovnejte a přes úhelníky dotáhněte napevno.

V případě, že jste obdrželi verzi s přední a koncové části základového rámu (č.13) o délce 1485 mm, je zapotřebí profily spojit z obou stran spojovacími destičkami zákl. rámu (č.15) viz schéma níže.

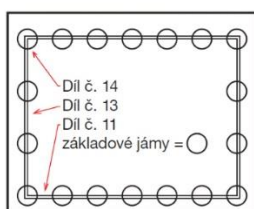

Obrázek 1.1



Obrázek 1.2



Obrázek 1.3

Boční část
základového rámu



Obrázek 1.4

Přední nebo koncová
část základového rámu

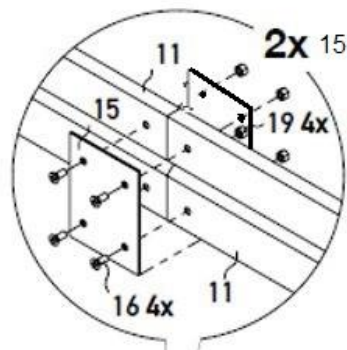



Obrázek 1.5



Obrázek 1.6

POZOR! Pokud spojujete prodloužení základového rámu (11, 12) liší se toto prodloužení vyvrtanými otvory na koncích profilu. Ta část s vyvrtanými dvěma otvory musí vždy přijít doprostřed skleníku. Část se čtyřmi otvory na koncích profilu se dává na konec skleníku.

	Název	Délka (mm)	2m prodloužení/		
			6 m ²	12 m ²	
a (č. 11)	Boční strany základny	2000 mm	2	4	
b (č. 12)	Prodloužení boční strany základny	1965 mm			2
c (č. 13)	Přední a zadní strana základny	2970 mm	2	2	
d (č. 15)	Destičky pro spojení základny			2	2

Pokud je skleník větší než 6 m², je nutné k prodloužení základny použít destičky, které části základny propojí. Umístěte je na jednu stranu a zajistěte pomocí šroubů M5-12 a matic M5.

*Pokud má skleník 4 m – k základně je nutné připojit: 2000 mm (a) + 2000 mm (a)

*Pokud má skleník 6 m – k základně je nutné připojit: 2000 mm (a) + 1965 mm (b) + 2000 mm (a)

*Pokud má skleník 8 m – k základně je nutné připojit: 2000 mm (a) + 1965 mm (b) + 1965 mm (b) + 2000 mm (a)

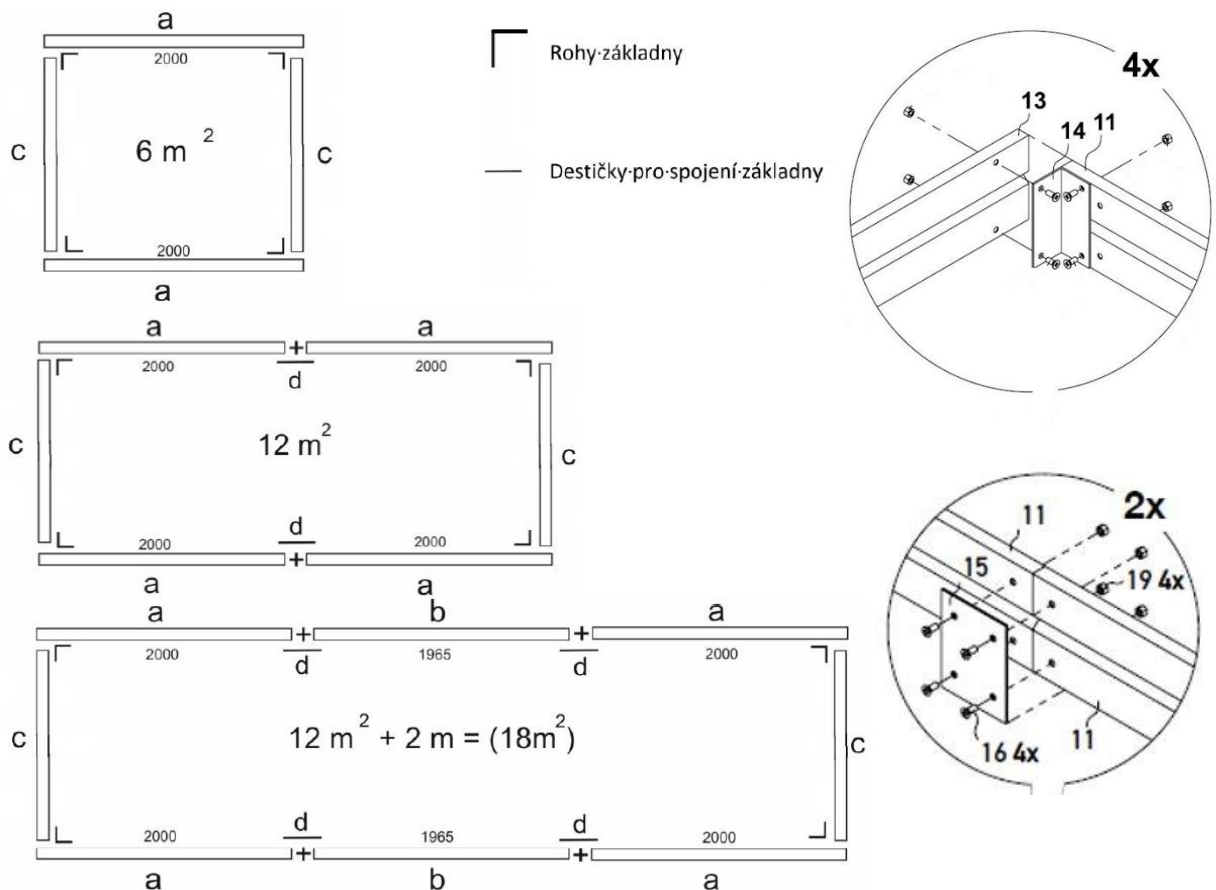



Obrázek 1.7 (spojení prodloužení boků základového rámu)

2. Výkop skleníku

Vyměřte úhlopříčku základového rámu. Délky úhlopříček musí být shodné. Pokud úhlopříčky souhlasí, dotáhněte šrouby základového rámu.

Vykopejte jámy (průměr 25 cm, hloubka 35 cm) pro zapuštění dolních bočních podpěr (č. 3) podél celého obvodu základového rámu v místech upevňovacích bodů na základovém rámu (Obrázek 2.1, 2.2).

Poloha jam $\varnothing = 25 \text{ cm}$, $h = 35 \text{ cm}$
 Vyměrování úhlopříčky c

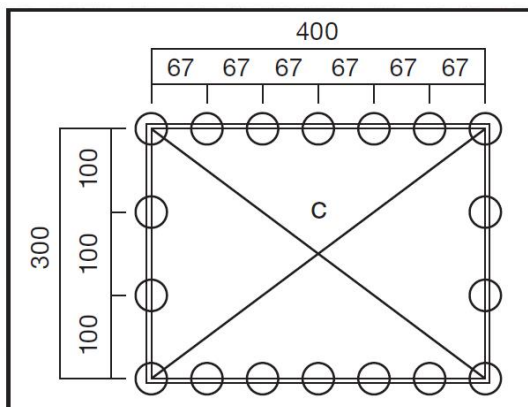

Obrázek 2.1



Obrázek 2.2

3. Instalace úhelníků

K bokům základového rámu horní části přední a koncové části základového rámu (13) připevněte pomocí šroubů M5x12 (16) a matic M5 (19) destičky pro připevnění polykarbonátových dílců (24), (Obrázek 3.1, 3.2).

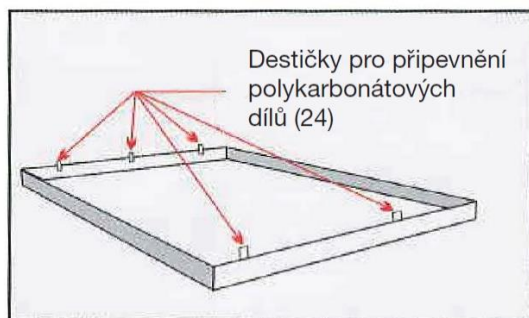

Obrázek 3.1



Obrázek 3.2

4. Příprava podpěry k zapuštění do země

Ke spodní části dolní boční podpěry (č. 3) pomocí šroubů M5x12 (16) a matic M5 (19) přišroubujte díly pro ukotvení v zemi (č. 4), (Obrázek 4.1, 4.2).



Obrázek 4.2



Obrázek 4.1

5. Šroubování podpěr k základně

K bočnímu základovému rámu (11,12) přišroubujte spodní části dolní boční podpěry (č. 3) pomocí šroubů M5x12 (16) a matic M5 (19). Na krajích se šroubuje pouze přes 2 šrouby. Zbylé profily přes 4 šrouby. (Obrázek 5.1, 5.2).



Obrázek 5.1



Obrázek 5.2



Obrázek 5.3

6. Sestavení oblouků

Nejpohodlnější je sestavit celý oblouk na zemi. K dolní boční podpěře oblouku (č. 3) připojte z obou stran boční oblouky (č. 2) a nahoře uprostřed k bočním obloukům připojte dlouhý horní oblouk (č. 1), vše pomocí šroubů M5x12 (16) a matic M5 (19), (Obrázek 6.1)

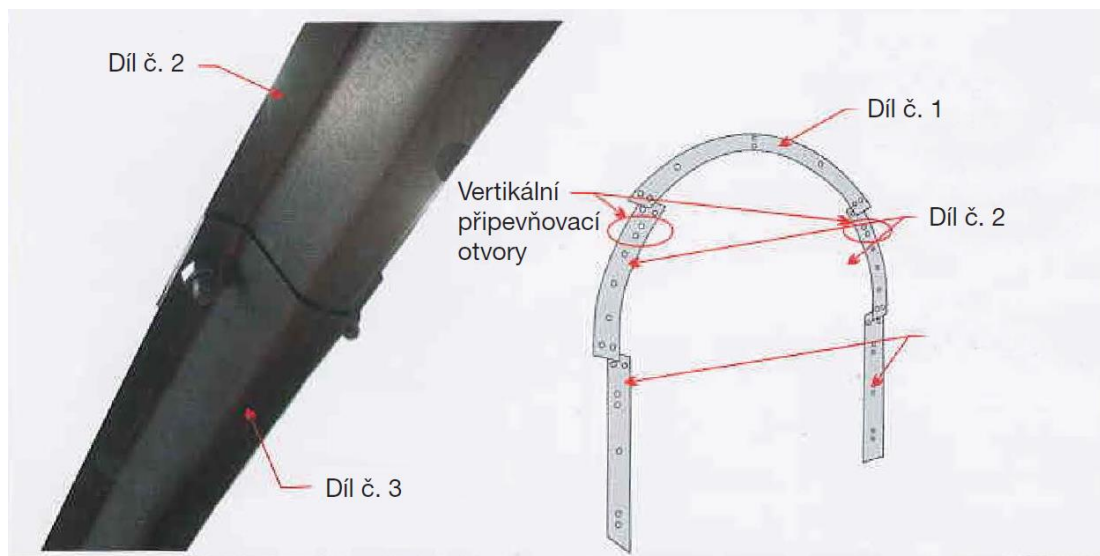

Obrázek 6.1

Každý díl, který se nachází výše, dosedá shora na díl položený pod ním! Konec dílu č. 2, v němž se nacházejí dva vertikální otvory (určené k připevnění příčné výtuky – díl č. 5), se připevňuje koncem k dílu č. 1.

Zapuštěné šrouby musí směřovat vždy směrem do skleníku. Na profily se budou pokládat polykarbonátové desky. V případě otočení budou z profilů koukat matičky a desky nepůjdou položit. (Obrázek 6.2).



Obrázek 6.2

Při spojování oblouků nezapomeňte, že 2 vertikální předvrtané otvory viz obrázek 6.3 směřují vzhůru. Nakonec k sestaveným podpěrám (č.3) spojte sestavené oblouky.



Obrázek 6.3

7. Spojování příčných výztuh

K sestaveným obloukům pomocí šroubů M5x12 (16) a matic M5 (19) přišroubujte pět řad příčných výztuh oblouku (č. 5, č. 6). (Obrázek 7.1).



Obrázek 7.1

U skleníku Gardentec Classic většího než 12 m² se ke zpevnění oblouků používají doplňkové výztužné profily.

- Pokud má skleník délku 6 m, příčná výztuha oblouku se spojuje takto: 2030 m (č. 5) + 2030 mm (č. 6).
- Pokud má skleník délku 8 m, příčná výztuha oblouku se spojuje takto: 4 m (č. 5) + 4 m (č. 5).

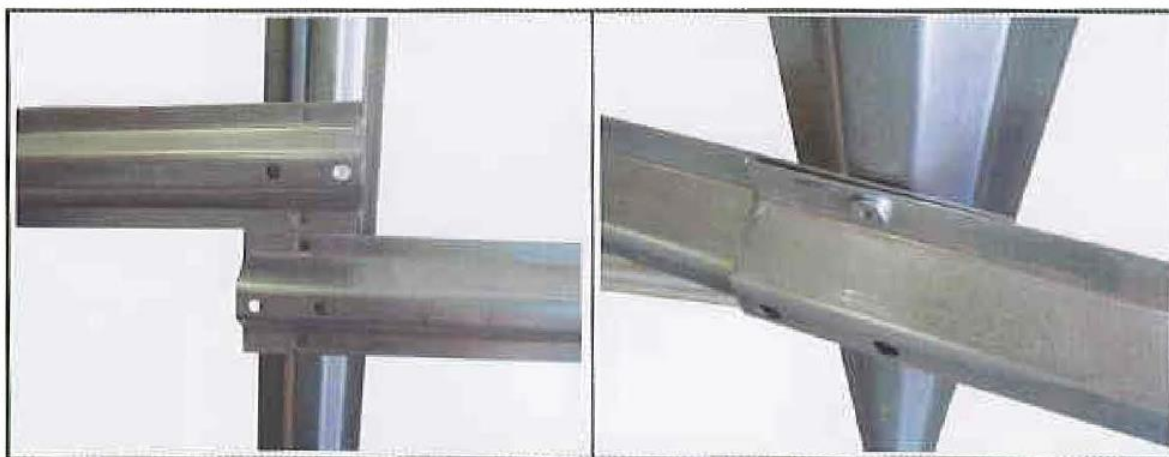

Obrázek 7.2

8. Umístování úhelníků

K přednímu a koncovému oblouku přišroubujeme úhelníky pro připevňování podpěr a polykarbonátových dílců. Na každé straně použijeme 9 ks malých úhelníků (23) a 2 ks velkých úhelníků (22).



Obrázek 8.1

Vzdálenosti poloh umístění úhelníků od základu (v cm) měřené v pravém úhlu zleva doprava (Obrázek 8.1–8.3):

- 1) 5 cm, velký úhelník (22), užší částí vpřed.
- 2) 83 cm, malý úhelník (23), širší částí vpřed.
- 3) 109 cm, malý úhelník (23), širší částí vpřed.
- 4) 170 cm, malý úhelník (23), širší částí vpřed.
- 5) 196 cm, malý úhelník (23), širší částí vpřed.
- 6) 202 cm, malý úhelník (23), širší částí vpřed.
- 7) 196 cm, malý úhelník (23), širší částí vpřed.
- 8) 170 cm, malý úhelník (23), širší částí vpřed.
- 9) 109 cm, malý úhelník (23), širší částí vpřed.
- 10) 83 cm, malý úhelník (23), širší částí vpřed.
- 11) 5 cm, velký úhelník (22), užší částí vpřed.



Obrázek 8.2



Obrázek 8.3

9. Instalace čelních profilů

K základovému rámu a sestaveným úhelníkům pomocí šroubů M5x12 (16) a matic M5 (19) přišroubujte přední a koncové dveřní a okenní podpěry (8). K přední části základového rámu (13) se připojuje přímo pomocí šroubů M5x12 (16) a matic M5 (19), zatímco k oblouku nahoře (č. 1) pomocí malých úhelníků pro připevnění polykarbonátových dílců (23). (Obrázek 9.1, 9.2)

Upozornění: Dveřní a okenní profil (8) je zapotřebí šponovat!



Obrázek 9.1 (foto pořízeno zevnitř skleníku)



Obrázek 9.2 (foto pořízeno zevnitř skleníku)

K přední a koncové dveřní a okenní podpěře (č. 8) pomocí šroubů M5x12 (16) a matic M5 (19) přišroubujte příčnou dveřní a okenní podpěru (č. 10).



Obrázek 9.3



Obrázek 9.4 (foto pořízeno z vnější strany skleníku)

K přední a koncové dveřní a okenní podpěře (č. 8) přímo a k obloukům přes malé úhelníky (23) přišroubujte pomocí šroubů M5x12 (16) a matic M5 (19) boční výtuhu přední a koncové části 900 mm (č. 9). (Obrázek 9.3, 9.4).

10. Instalace výztuh

Dva kusy výztužných profilů o délce 1010 mm (7) spojte k sobě pomocí šroubů M5x12 (16) a matic M5 (19) viz obrázek 19.2. Dále přišroubujte spojený profil k části základového rámu (11,12) pomocí dvou šroubů M5x16 (18) viz (Obrázek 9.3) a druhý konec ke spoji oblouků (1,2) přišroubujte šrouby M5x40 (17) a maticemi M5 (19) viz (Obrázek 9.4).

Spojte dva profily č. 7 k sobě pomocí 4 ks šroubů M5x12 jako na níže uvedeném obrázku



Obrázek 9.1



Obrázek 9.2



Obrázek 9.3

Kotvení profilů č.7 k základovému rámu skleníku



Obrázek 9.4

Kotvení profilů č.7 ke spoji oblouků skleníku

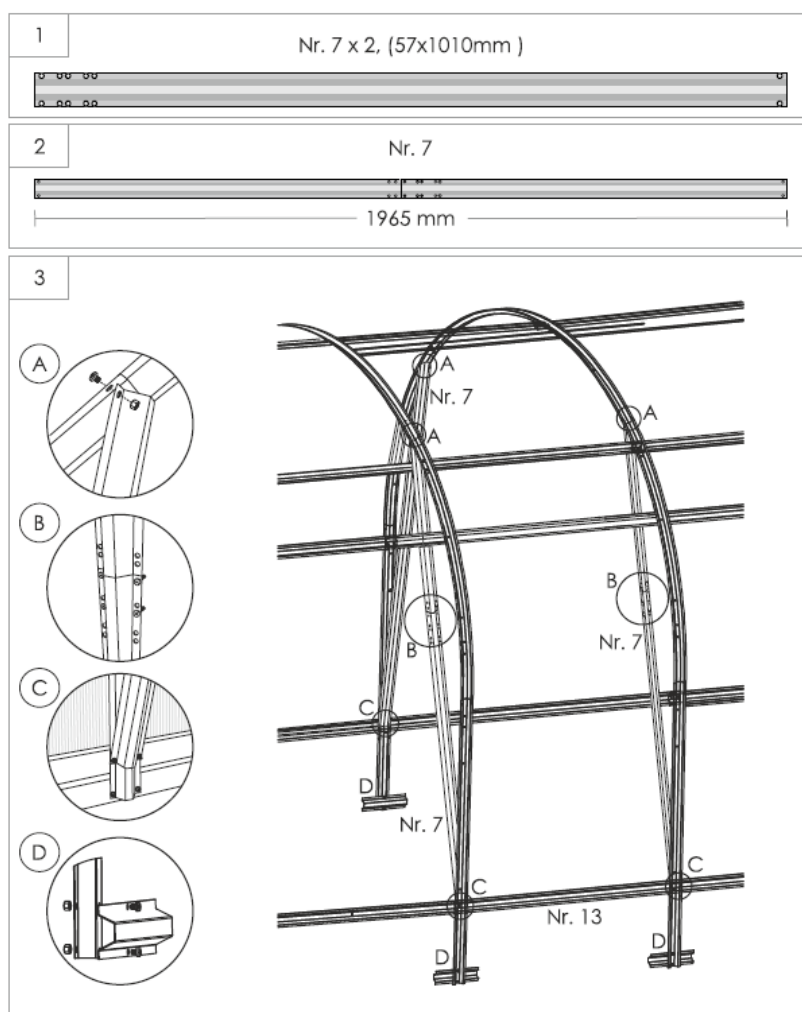

Jeden výztužný profil (spojený dvěma profily č.7) je určen k výztuze jednoho segmentu o délce 2 m na jedné i druhé straně.

skleník o délce 2 m – 2 ks výztužných profilů (jeden na každé straně)

skleník o délce 4 m – 4 ks výztužných profilů (dva na každé straně) – ideálně instalovat na 3. a 5. oblouk

skleník o délce 6 m – 6 ks výztužných profilů (tři na každé straně) – ideálně instalovat na 4.,5. nebo 6. a 7. oblouk

skleník o délce 8 m – 8 ks výztužných profilů (čtyři na každé straně) – ideálně instalovat na 4.,6., 8., 10 oblouk

11. Instalace profilu pro střešní okno

Vyberte si mezeru mezi oblouky, v níž nebudou spojené polykarbonátové dílce (mezi 2. a 3. oblouk, mezi 5. a 6. oblouk, mezi 8. a 9. oblouk). Do tohoto prostoru budete montovat profil pro střešní okno. Od hrany středového profilu skleníku odměřte vzdálenost cca 35 mm a přiložením dodaného profilu střešního okna si vyznačte místa, kde se v bočních obloucích vyvrtají postupně čtyři otvory. Případně postupujte stejným způsobem jako na obrázku 1 a obrázku 2, kde je důležité, aby se střešní okno zhouplo dovnitř i ven (více informací o montáži střešního okna na str. 24.).

Pokud již máte nainstalovanou vrchní polykarbonátovou desku, dejte si pozor, abyste neprovtaly desku skrz při vrtání otvorů pro profil č.1.

Pokud vkládáte střešní okno ke skleníku k nejmenší variantě 2x3m, jsou zde oblouky blíže u sebe. Je tedy zapotřebí profil č.1 zkrátit bruskou a předvrtat nové otvory pro přichycení ke konstrukci.

POSTUP MONTÁŽE – opláštění skleníku

12. Řezání desek

Po sestavení skeletu skleníku vyříznete dle uvedených rozměrů (viz nářezový plán str. 16) polykarbonátovou desku na jednotlivé dílce. Mějte na paměti, že obě strany čelního opláštění se dělají z jednoho plátu polykarbonátové desky 6 x 2,1 m.

Nezaměňujte strany polykarbonátových desek! Popište si je pro jistotu značkou permanentním fixem. Při řezání je nutno používat rukavice. Ochranná vrstva proti UV záření je krytá fólií s nápisy, zatímco druhou stranu (při montáži směrem dovnitř) kryje fólie bez popisu. Doporučujeme řezat desky ostrým odlamovacím nožem.

NÁŘEZOVÝ PLÁN

Jedná se o schematický nákres – pro následné vyříznutí polykarbonátových dílců 1; 2; 3; 4 a 9 je při respektování nákresu dostatečná rezerva. Při následném přiložení dílců ke konstrukci a zachycení svěrkami se dílce 1; 2; 3; 4 a 9) zaříznou odlamovacím nožem podél hran čela přímo na skleníku (viz Obrázek 12.2.)

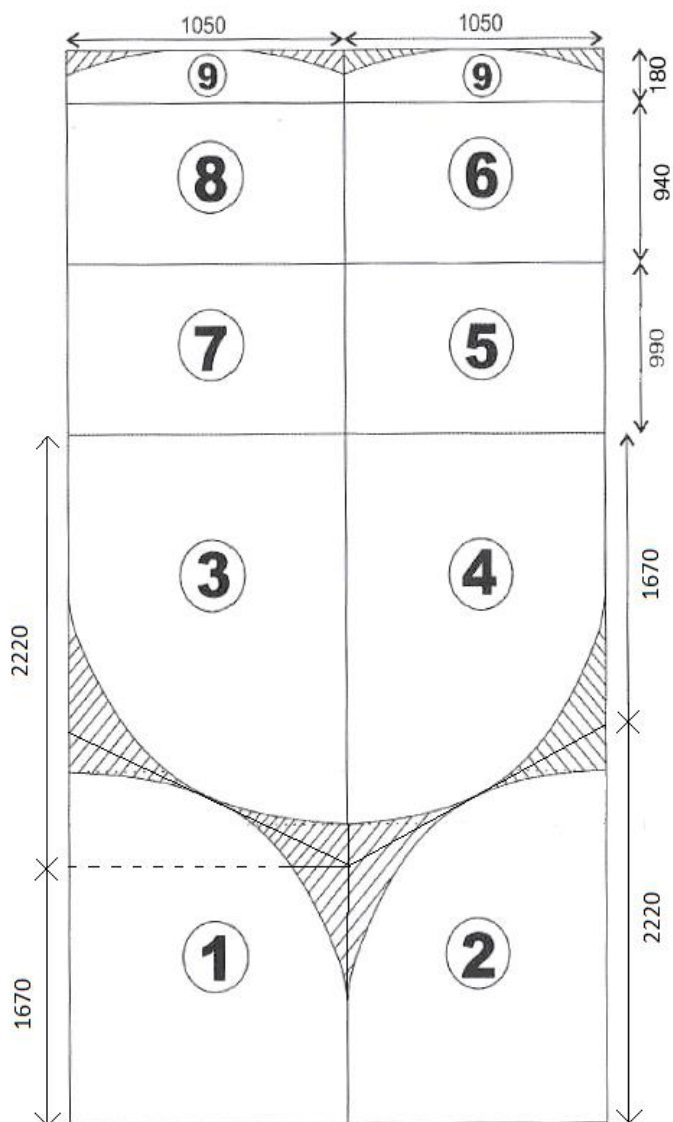

Legenda:

- | | |
|------------|---|
| 1, 2, 3, 4 | Boční části |
| 5 | Dveře (horní část) |
| 6 | Dveře (dolní část) |
| 7 | Okno |
| 8 | Dolní část okna |
| 9 | Horní polykarbonátový dílec okna, dveří |

13. Opláštění čelních stran skleníku

Vyříznuté polykarbonátové dílce (náčres řezání polykarbonátových dílců 1, 2, 3, 4) bočních částí si vyrovnejte s přední a zadní koncovou částí základového rámu (č. 13), na bocích s dvevní a okenní podpěrrou (č.8). Přichyťte si je např. svěrkami.

Polykarbonátové dílce 1, 2, 3, 4 postupně na příslušných místech (viz obrázek 12.1) připevněte.

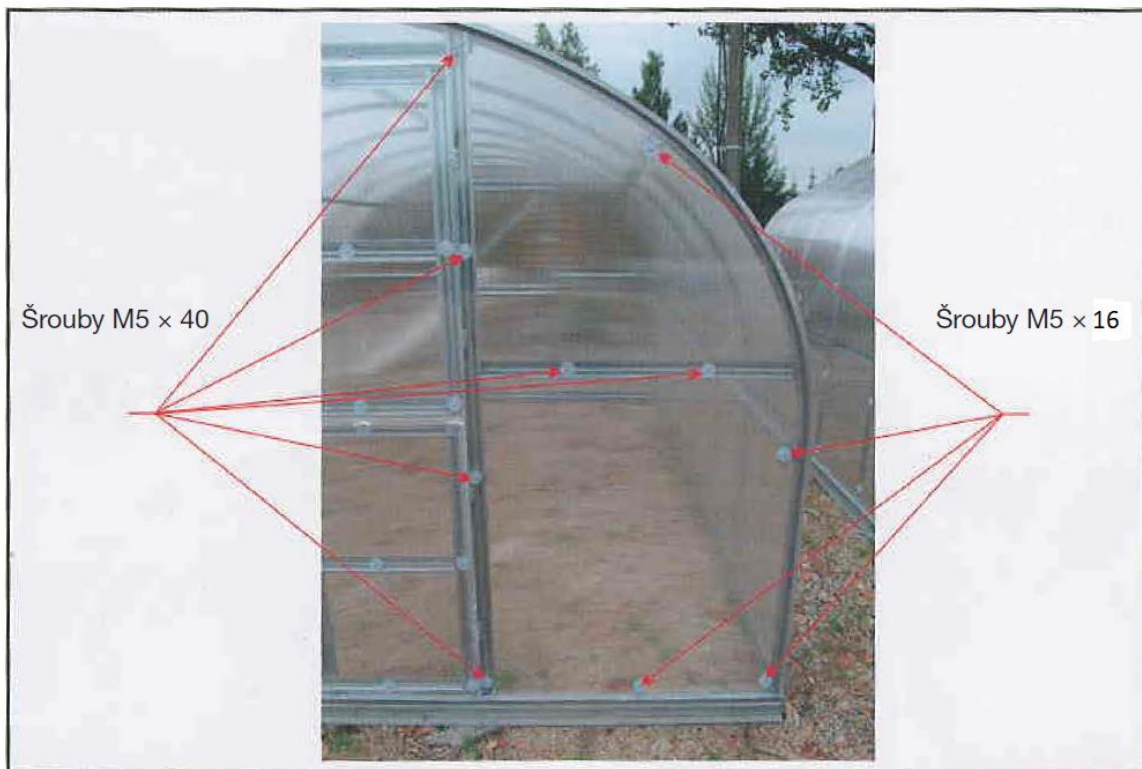

Obrázek 12.1

Polykarbonátové dílce 9 zařízněte tak, aby se vešly přesně mezi boční díly 1, 2 respektive 3, 4. Poté připevněte terči na horním úhelníku (23) a na příčném bočním profilu (10).



Obrázek 12.2

14. Zařízení polykarbonátu podle konstrukce

Přichycené polykarbonátové dílce na čelních stranách skleníku je zapotřebí zaříznout přesně podle konstrukce.



Obrázek 13

15. Osazení těsnění

Na horní část bočních polykarbonátových dílců nasadte těsnicí pryž (28). Zbytečně nešponujte jinak se časem guma zkrátí. Přechýlující kus těsnění ustříhnete.



Obrázek 14

16. Nasazování a kotvení horních polykarbonátových desek

Po nasazení těsnění budete nasazovat horní polykarbonátovou část o rozměrech 2100 x 6000 mm. Horní jednolitě polykarbonátové dílce (10) nasazujte odspodu směrem vzhůru. Polykarbonátové dílce se připevňují pomocí šroubů M5x40 (17), matic (19) a těsnění (20). Na jednom rameni oblouku jsou označeny čtyři řady připevňovacích bodů. Připevňujte pouze v těchto bodech. Druhou stranu připevňujte odshora dolů opět na čtyřech řadách připevňovacích bodů.

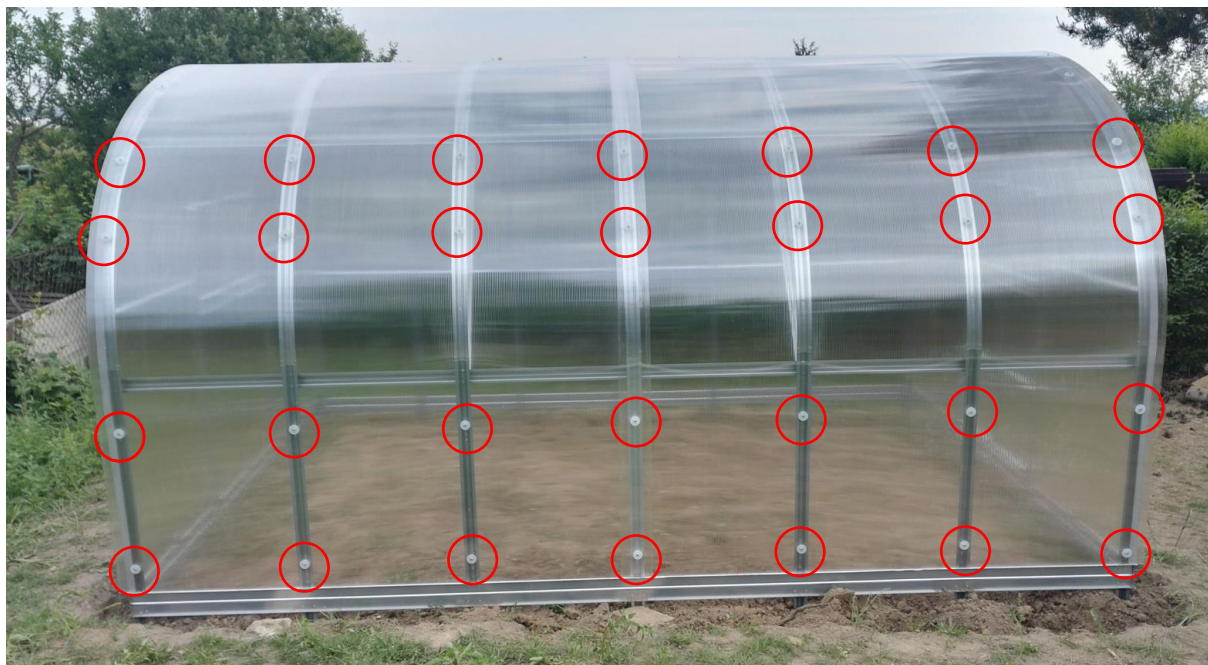

Obrázek 15.1

Obvykle se nechává přesah cca 5 dutinek přes okraj skleníku tak, aby polykarbonátová deska ležela po celé ploše na těsnící pryži (28). Uprostřed skleníku, kde se potkávají obě desky. Je důležité, aby se překrývaly celou šíří profilu. Desky se **překládají přes sebe**.

Při pokládce si zkontrolujte, že polykarbonátová deska netvoří vyboulení a dopadá rovnoměrně po celé konstrukci skleníku.

U delších skleníků, než 4x3 m je doporučeno nejdříve pokládat krajní strany.

Pokud je jednolitý polykarbonátový dílec příliš dlouhý, seřízněte jej tak, aby rovnoměrně přiléhal k boční části základového rámu (11). V přední a koncové části musí polykarbonátové dílce délkově odpovídat okrajům základového rámu. (Obrázek 15.2 a 15.3)



Obrázek 15.2



Obrázek 15.3

17. Sestavení dveří

Všechny části dveří z balení spojte do čtverce (dveře č. 1, dveře č. 2, dveře č. 3) pomocí šroubů M5x12 (16) a matic M5 (19), (Obrázek 16.1).

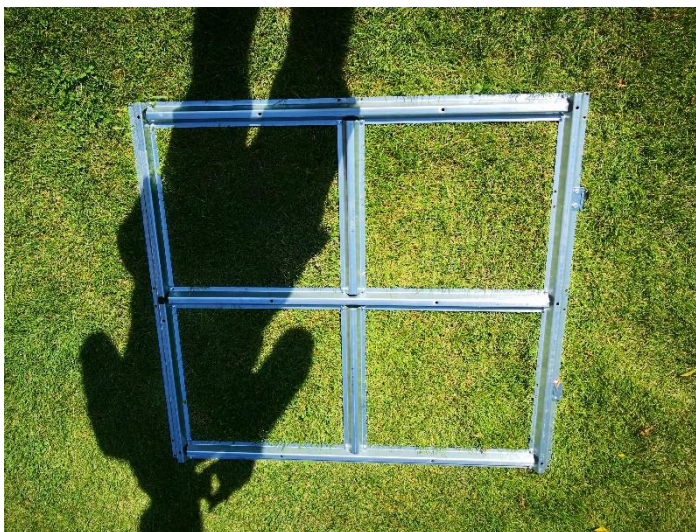

Obrázek 16.1

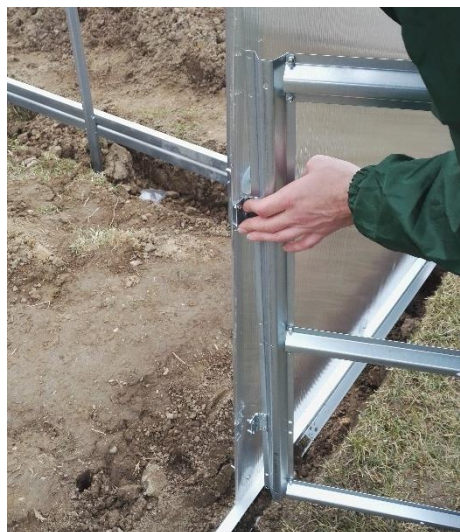

Obrázek 16.2

Dveře se ke dveřní a okenní podpěře (8) připevňují **ve zcela otevřené poloze** šrouby M5x12 (16) a maticemi M5 (19). Panty jsou rovněž v otevřené poloze, (Obrázek 16.2). Složené dveře dotahujte až po nasazení na dveřní a okenní podpěru (8), jinak se vám mohou prověsit.

17. Kotvení dveří

Podle přiloženého nákresu řezání polykarbonátových dílců vyřízněte polykarbonátové dílce 5, 6, 7 a 8. Vyříznuté polykarbonátové dílce okna dveří namontujte až po připevnění pantů dveří ke skeletu.

Horní konce polykarbonátových dílců okna a dveří (otevřené dutinky) utěsněte ochrannou hliníkovou páskou (25).

Tip: Na panty si připevněte kontra-matky. Dveřní panty se tak dostanou na úroveň polykarbonátové desky a nebudou vám okna při otevírání praskat.

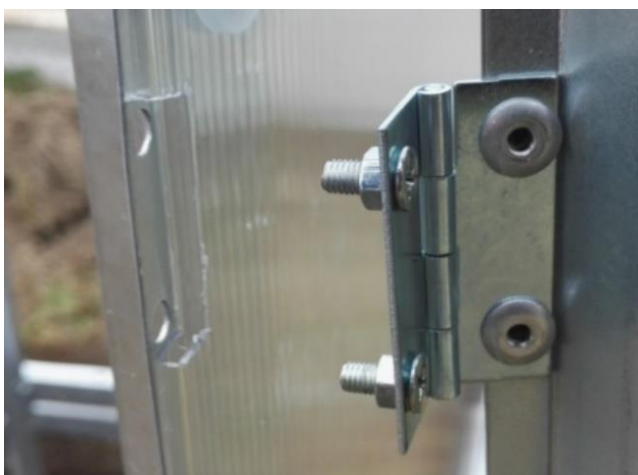

Obrázek 17.1



Obrázek 17.2

Nejprve utáhněte konstrukci dveří. Pozor na prověšení. Polykarbonátové dílce pro okna dveří se k rámu okna dveří připevňují pomocí šroubů M5x40 (17) a matic M5 (19) s těsněním (20) na příslušných bodech ukazující na obrázcích 17.3 a 17.4.

Postupuje se od spodní strany. Horní dílce (7, 5) přesahují spodní dílce (8, 6). Přední část u dveří polykarbonátových dílců se zarovná s vnější dveřní hranou konstrukce s dveřními závěsy. Polykarbonátový dílec zadní spodní části se zarovná na střed a položí zároveň se základovým rámem (č. 13). Polykarbonátový dílec zadní horní části zarovnáme opět s vnější dveřní hranou konstrukce s dveřními závěsy.

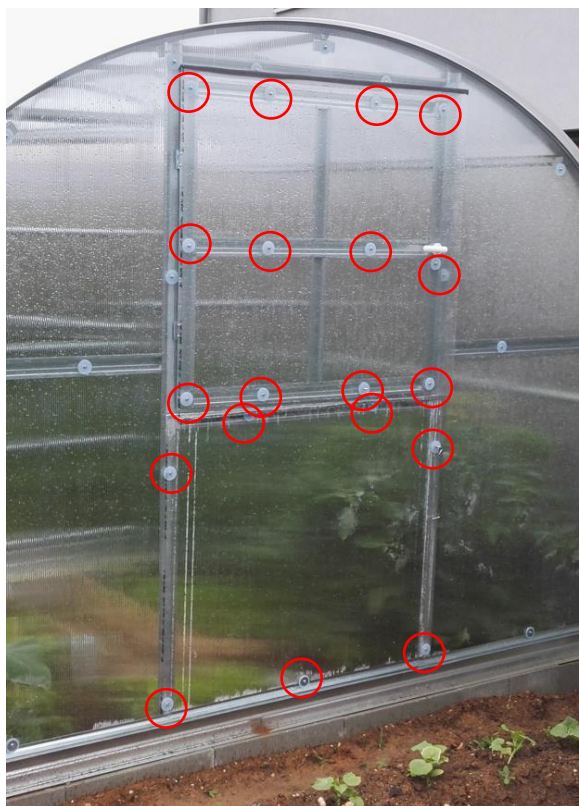

Obrázek 17.3 (zadní část skleníku)

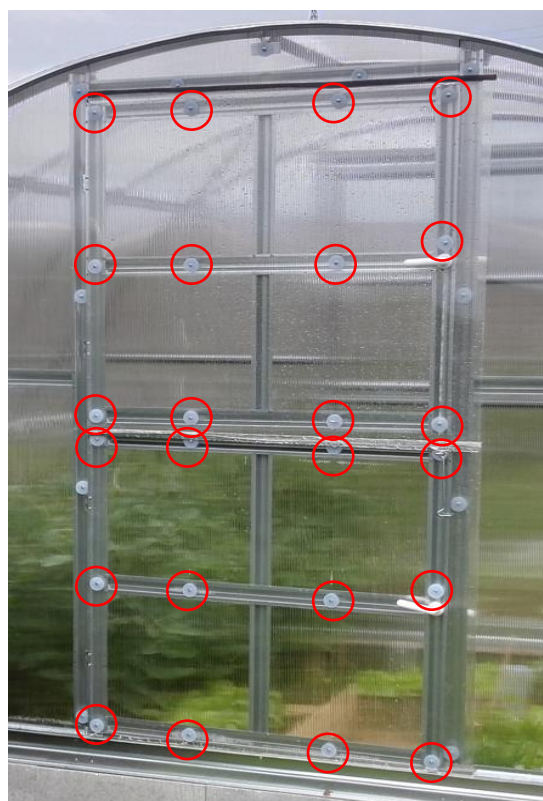

Obrázek 17.4 (přední část skleníku)

18. Kliky

Kliky dveří (17) osadíte do již připravených otvorů v okně dveří. Použijte vrták o průměru 10 mm (Obrázek 18).

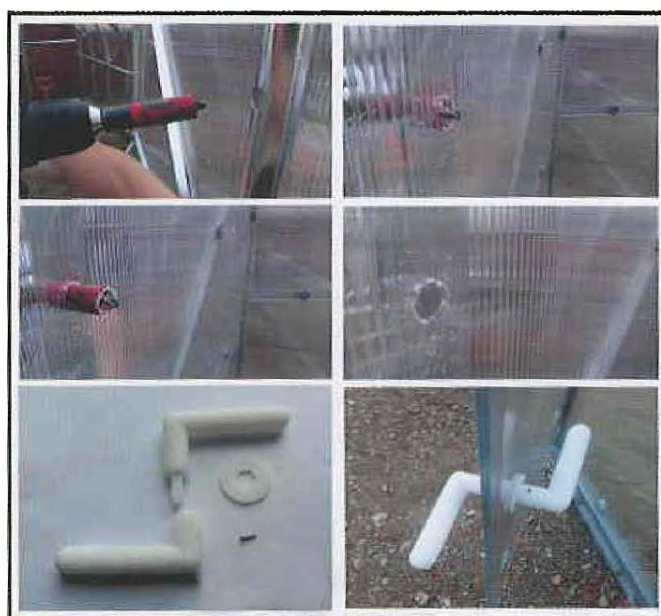

Obrázek 18

19. Aretace dveří páskami

Našroubujte šroub s okem (27) na k tomu určené místo (na stejné úrovni s horní klikou dveří). Oko vytvoříte z přiloženého plastového držáku k otvírání dveří (26), (Obrázek 19.1, 19.2).



Obrázek 19.1

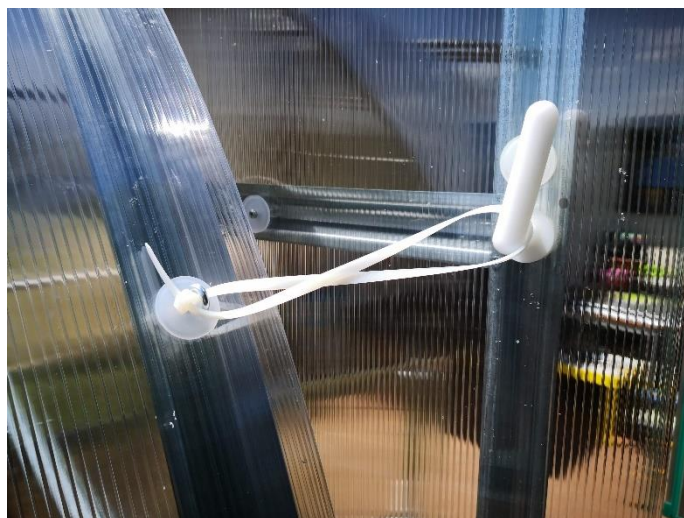

Obrázek 19.2

NÁVOD K MONTÁŽI STŘEŠNÍHO OKNA

Pořadové číslo	Název	Počet kusů
1	Profil okna	1 ks
2	Polykarbonátová deska 1000x700 mm	1 ks
3	Profil střešního okna	1 ks
4	Koncový U profil	2 ks
5	Spojovací H profil	1 ks
6	Ruční otevírací mechanismus	1 ks
7	Podložky	8 ks
8	Šrouby M5x40; M5x12 a matice	8 ks 10 ks 18 ks

Kotvení profilu

Vyberte si mezeru mezi oblouky, v níž nejsou spojené polykarbonátové dílce. Do tohoto prostoru budete montovat střešní okno. Od hrany středového profilu skleníku odměřte vzdálenost cca 35 mm a přiložením dodaného profilu střešního okna si vyznačte místa, kde se v bočních obloucích vyvrtají čtyři otvory. Případně postupujte stejným způsobem jako na obrázku 1 a obrázku 2, kde je důležité, aby se střešní okno zhouplo dovnitř i ven.

Pokud již máte nainstalovanou vrchní polykarbonátovou desku, dejte si pozor, abyste neprovrtnuly desku skrz při vrtání otvorů pro profil č.1.

Pokud vkládáte střešní okno ke skleníku k nejmenší variantě 2 x 3 m, jsou zde oblouky blíže u sebe. Je tedy zapotřebí profil č.1 zkrátit bruskou a předvrtat nové otvory pro přichycení ke konstrukci.



Obrázek 1.1 (okno zhoupnutí dovnitř)



Obrázek 1.2 (okno zhoupnutí ven)

Výřez otvoru

Po přišroubování profilu (č. 1 pomocí šroubů M5x10 a matek) mezi boční oblouky (vzdálenost 60 cm) je třeba vyříznout polykarbonátový dílec. Odlamovacím nožem řežte po vnitřních hranách profilů.



Obrázek 2.1



Obrázek 2.2

Nasazení lišt

Poté se nasadí spojovací H profil (č. 5) na horní konec polykarbonátového dílce. Konce polykarbonátových dílců se utěsní profilem tvaru U (č. 4) o délce 60 cm – polykarbonátový dílec skeletu skleníku a o délce 70 cm – polykarbonátový dílec střešního okna.



Obrázek 3.1

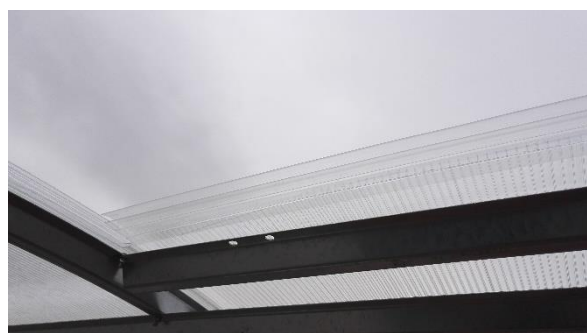

Obrázek 3.2

Nasazení konstrukce okna

K přišroubovanému profilu (č. 1) se pomocí šroubů M5x10 a matic přišroubuje skelet s okenními panty (č. 3).



Obrázek 4.1

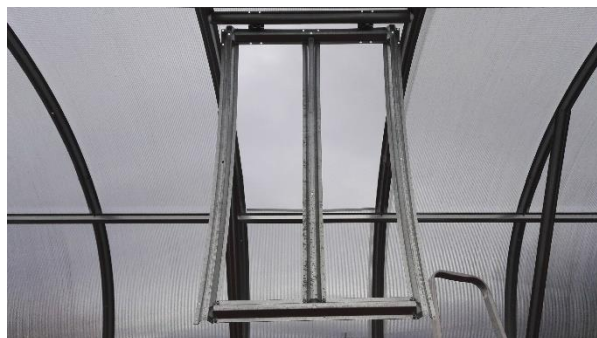

Obrázek 4.2

Nasazení polykarbonátového dílce

Poté se polykarbonátový dílec spojí se spojovacím H profilem (č. 5) a přišroubuje se dodanými šrouby M5x40 s podložkami (č. 7 a č. 8). Celkem 8 otvorů.



Obrázek 5.1



Obrázek 5.2



Obrázek 5.3

NAVOD K MONTAŽI MANUÁLNIHO OTEVÍRÁNÍ

Na k tomu určených místech se pomocí šroubů M5x10 a matek připevní ruční otevírací mechanismus. Otvory nejsou předvrtané.



Obrázek 6.1

Obrázek 6.2

Obrázek 6.3

Obrázek 6.4

NÁVOD K MONTÁŽI AUTOMATICKÉHO OTEVÍRAČE

Pro instalaci násady (držáku) pro píst automatického otevírače je zapotřebí předvrtat si otvory k profilu skleníku (č. 5, č. 6 – boční výztuha příčná) a profilu střešního okna (č.1). Po přichycení držáku pro automatický otevírač, vložte píst do násady a spojte otvory závlačkou. Následně píst našroubujte do závitu.



Obrázek 7.1



Obrázek 7.2



Obrázek 7.3



Obrázek 7.4

Pokud chcete instalovat automatický otevírač k zadnímu oknu, použijte [automatický otevírač pro paňíky](#). (Obrázek 7.4)

NÁVOD K MONTÁŽI POLIČKY – SKLÁPĚCÍ

Pořadové číslo	Název	Počet kusů
1	Skelet	1 ks
2	Polykarbonátová deska	1 ks
3	U profil	1 ks
4	Samovrtný šroub	6 ks
5	Řetízek	2 ks
6	S – klip	2 ks
7	Podložky	4 ks
8	Šroub M5x40	2 ks
9	Šroub M5x12	4 ks
10	Šroub s okem	2 ks
11	Maticе M5	4 ks
12	Panty	2 ks

1. Panty spojte šrouby M5x12 a maticemi ke skeletu poličky. Panty přivřete samovrtnými šrouby k profilu skleníku a ke skeletu skleníku (Obrázek 1).
2. Nasadte na skelet poličky polykarbonátový dílec a přišroubujte pomocí šroubu M5-40 a šroubu s okem ke skeletu poličky (Obrázek 2).
3. Provléčte samovrtný šroub řetízkem a přivřete k profilu skleníku. (Obrázek 3)
4. Na konci poličky provlečte řetízek pomocí S-klipu k šroubu s očkem. (Obrázek 4)
5. Na kraje polykarbonátového dílce nasadte hliníkový profil. (Obrázek 5)

